

衣類乾燥除湿機

型式 ^{ティー ディー} ^{ゼッド} ^{エヌ} **TD-Z80N**
9689

取扱説明書 (保証書付き)

裏表紙に付いています。

このたびは、本機をお買い求めいただき、まことにありがとうございます。

- ご使用の前に、必ずこの「取扱説明書」をよくお読みいただき、正しく使用してください。
- この「取扱説明書」は、大切に保管してください。
- 「取扱説明書」を紛失された場合は、お買い求めの販売店にご相談ください。

目次

安全上のご注意	1~4
各部のなまえとはたらき	5~6
設置場所について	6
知っておいていただきたいこと	7~8
運転のしかた	9~13
お手入れのしかた	14
故障かな?と思ったら	15~16
長年ご使用の衣類乾燥除湿機の点検	16
保管・廃棄のしかた	17
仕様	17
保証とアフターサービス	17~18
お客様相談窓口	18
保証書	裏表紙

製品アンケートにご協力ください

製品アンケートはこちらです。
<https://www.toyotomi-support.com/published/questions>
※通信料などはお客様のご負担になります。

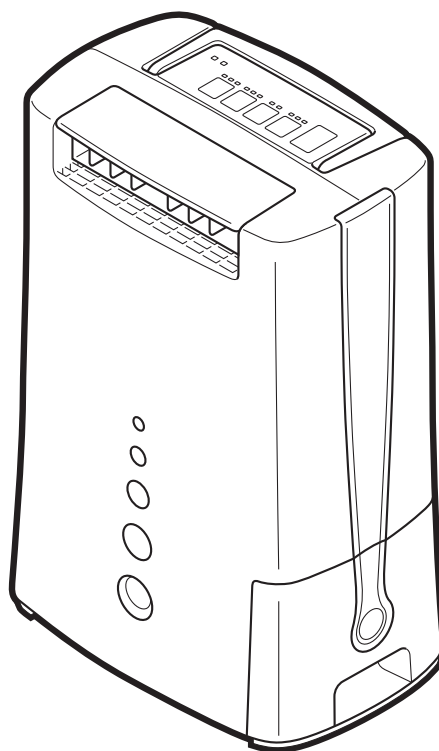

長年ご使用の衣類乾燥除湿機の点検を

- 電源を入れても、ときどき運転しないときがありませんか?
- 電源プラグや電源コードが異常に熱くなっていませんか?
- 電源コードを折り曲げると、通電したり、しなかったりすることがありませんか?
- 異常な音や異臭(こげくさいなど)がありませんか?
- ブレーカーやヒューズがたびたび切れることがありますか?
- 本機から水が漏れることはありませんか?



愛情点検









以上のような症状のときは、使用を中止し、故障や事故の防止のため必ずお買い求めの販売店に点検をご相談ください。

安全上のご注意(よく読んで必ずお守りください。)

- お使いになる人や他の人への危害と財産への損害を未然に防ぎ、本機を安全に正しく使用するために、必ずお守りいただくことを説明しています。
- ここに示した表示は、誤った使いかたをしたときに生じる危害や損害の程度を次の表示で区分し、説明しています。

 警告(WARNING)	この表示を無視して、誤った取扱いをすると、人が死亡、重傷を負う可能性、または火災の可能性が想定される内容を示しています。
 注意(CAUTION)	この表示を無視して、誤った取扱いをすると、人が軽傷を負う可能性や物的損害の発生が想定される内容を示しています。

- お守りいただく内容を、次の絵表示で区分しています。

   	この絵表示は、「禁止」されている内容です。	 	この絵表示は、必ずしていただく「指示」内容です。
---	-----------------------	---	--------------------------

- 説明文中の「お願い」「お知らせ」事項は、本機を誤りなく正しくお使いいただくための内容が記載されています。

警告(WARNING)

- 日本国内専用です。電源は交流100V以外で使用しない。
100V以外の電源を使うと、電気部品が過熱したり、火災や感電の原因になります。

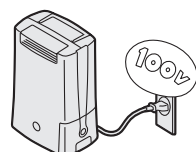

- 屋内の壁コンセントで2口以上になっても単独で使用する。
100V15A以上のコンセントを確認する。他の電気器具の電源プラグは同じコンセントに差し込み使用しない。また延長コードの使用や他の電気器具とのタコ足配線をしない。
屋内配線(壁の中の配線)の電気容量が許容量を超え、火災や感電や電源プラグの発熱の原因になります。

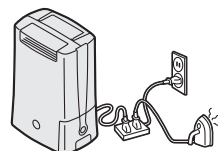

- 電源プラグは、ほこりが付着していないか確認し、ガタつきのないように根元まで確実に差し込む。
ほこりが付着したり、接続が不完全な場合は火災や感電の原因になります。電源プラグにたまったほこりなどは定期的(1箇月に1~2回)に掃除をしてください。

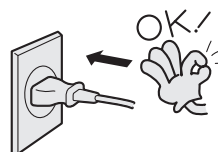

- 電源コードや電源プラグを破損するようなことはしない。
傷つけたり、加工したり、無理に曲げたり、ねじったり、引っ張ったり、加熱したり、重い物を載せたりしない。また、ふすまやドアに挟まない。
使用中は、結束バンドや針金などで束ねたりしない。
傷んだまま使用すると、火災や感電やショートの原因になります。

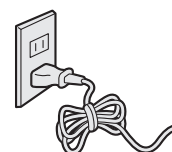

- 電源プラグや操作部を濡れた手で抜き差ししたり触れない。
感電の原因になります。

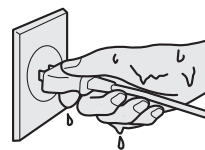

- 電源コードを重いものや本機の下に踏んで使用しない。
電源コードが破損する原因になります。傷んだまま使用すると火災や感電の原因になります。

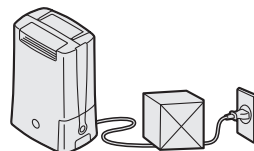

- 電源プラグを抜いて本機の運転を停止しない。
火災や感電の原因になります。

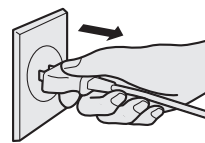

- 包装用ポリ袋は幼児の手の届かない所に保管する。
誤ってかぶったとき窒息し、死亡の原因になります。



警告 (WARNING)

- 直接水をかけたり、水につけたり、浴槽内などの水のかかり易い場所で使用しない。また本機の上に花瓶など水の入った容器をのせない。水がかかると、内部に浸水して電気絶縁が劣化し、火災や感電や漏電の原因になることがあります。水などがかかったら、使用を中止してお買い求めの販売店または、弊社の「お客様相談窓口」にご相談ください。



水ぬれ禁止

- 本機の上に乗らない。また物を載せない。転倒や落下により、けがの原因になります。



禁止

- 可燃性ガス(殺虫剤など)を吹きつけない。また可燃性ガスが発生する場所やたまる場所では使用しない。万一ガスが漏れて本機の周囲に留まると、火災や故障や変色の原因になります。

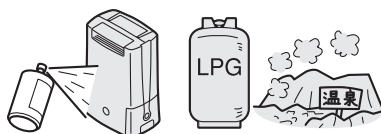

禁止

- 吹出口や吸込口にピンや針などの金属物等、また指を入れない。内部でファンが高速回転しておりますので、けがの原因になるおそれがあります。

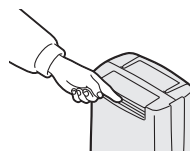

禁止

- 燃焼・発熱器具の上や周辺など熱気が当たる場所には設置しない。故障や変形のおそれがあります。

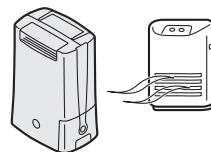

禁止

- 異常時(こげくさい等)は、運転を停止して電源プラグをコンセントから抜き、お買い求めの販売店または、弊社の「お客様相談窓口」にご相談ください。異常のまま運転を続けると故障や感電や火災などの原因になります。



電源プラグを抜く

- 改造は絶対にしない。また修理技術者以外の人、絶対に分解したり、修理・改造をおこなわない。火災や感電やけがの原因になりますので、お買い求めの販売店または、弊社の「お客様相談窓口」にご相談ください。

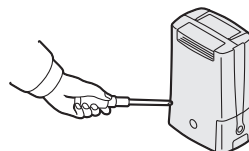

分解禁止

- 修理は、お買い求めの販売店または、弊社の「お客様相談窓口」にご相談ください。ご自分で修理をされたときに不備があると、火災や感電の原因になります。



実施

注意 (CAUTION)

- 電源プラグを抜くときは、電源コードを引っ張らず、必ず電源プラグを持って抜く。電源コードを引っ張って抜くと、コードの内部が断線して発熱・発火の原因になります。

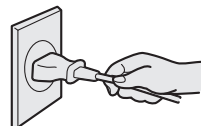

禁止

- 電源コードや電源プラグが傷んだり、コンセントの差し込みがゆるいときは、使用しない。電源コードや電源プラグが異常に発熱し、溶けたり変形して、感電やショートや発火の原因になります。また、コンセントの差し込みがゆるいと感じたときは工事業者に依頼してコンセントを取り替えてください。コンセントを交換しても異常に発熱している場合はお買い求めの販売店または、弊社の「お客様相談窓口」に修理をご依頼ください。

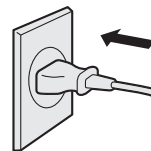

確認

⚠ 注意 (CAUTION)

●使用時以外またはお手入れをする際は、必ず運転を停止し、送風ファンが止まってから電源プラグをコンセントから抜く。
内部でファンが高速回転していますので、けがの原因になることがあります。
絶縁劣化による感電・漏電火災の原因になります。

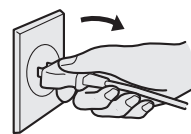

●屋外で使用しない。
屋内専用です。
故障や感電の原因になります。

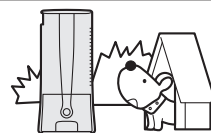

禁止

●次の場所では使わない。
燃焼器具の不完全燃焼、炎の立ち消え、引火などして火災・感電の原因になります。
・ガスレンジや石油ストーブに直接風があたる所。
・雨や水しぶきのかかる所。
・油、ほこり、金属粉の多い所。

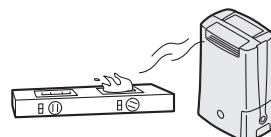

禁止

●障害物(カーテン等)の周囲や不安定な場所では使用しない。
事故や転倒や羽根の破損などの故障の原因になります。

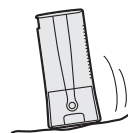

禁止

●押し入れや家具のすき間など、狭い場所では使用しない。
発熱や発火や故障の原因になります。

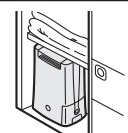

禁止

●フィルターをはずした状態で使用しない。
本機内にほこりを吸い込み、故障の原因になります。



禁止

●部屋を閉め切ったり、燃焼器具と一緒に運転するときは、こまめに換気する。
換気が不十分な場合は、酸素不足の原因になることがあります。



指示

●本機は一般家庭でのご使用を対象にしていますので、食品・動物(飼育室等)・植物(温室等)・精密機器・コンピュータールーム・医療品等の維持、管理や保存など特殊用途では使用しない。
またペット用の空調機器として使用しない。
本機自体やこれらの物の品質低下や劣化、故障の原因になります。
予測できない事故が発生するおそれがあります。



禁止

●本機の移動は運転を停止し、電源プラグをコンセントから抜いて、タンクの水を捨ててからおこなう。また引きずって移動しない。
畳や傷の付きやすい床、凹凸のある場所、毛足の長いじゅうたんでは持ち上げて移動してください。
けがや床を傷つける原因になります。

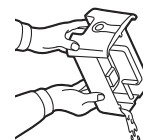

禁止

●持ち運びするときは、必ずハンドルを持つ。
他の所を持って運んだときに、手をすべらせたりして、落下や転倒の原因になります。



指示

●吹出口や吸込口の風をさえぎったり、塞いだりしない。
発熱・発火・故障の原因になります。

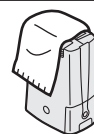

禁止

●安全装置(満水自動停止装置など)を改造したり、働かないようにしない。
満水自動停止装置をテープなどで固定して使用すると、タンクが満水になっても自動停止せず、水漏れにより家財を濡らす原因になります。



禁止

⚠ 注意 (CAUTION)

- 異常な振動や異音が出た場合は、使用を中止する。
部品の落下等によるけがの原因になります。

! 指示
- 除湿水を飲料用や飼育用などに使用しない。
健康を害しますのでおやめください。

⊘ 禁止
- 連続排水する場合は、排水ホースの折れ曲がりや落差などに注意し、
確実に排水するように配管する。
内部の水が室内にこぼれて、家財などを濡らす原因になります。

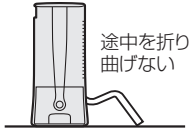

途中で折り曲げない

! 実施
- 周囲が氷点下にならないようにする。
除湿水が凍結し、タンクの破損や家財などを濡らす原因になります。
連続排水する場合、排水ホース内部の水が凍結し、本体内部の水が室内にあふれて、家財などを濡らす原因になります。

! 指示
- お子様、お年寄り、自分で湿度調節のできないかたがお使いになるときは、まわりのかたが注意する。
運転中に熱を発生するため、室温が上昇します。
風を直接体に当てたままで長時間ご使用になると、体調をくずしたり、脱水症状をおこす原因になります。

! 指示
- 同じ場所で長期間ご使用の場合は、製品下部や床の周辺・壁などの汚れに注意する。
吹出口の風が当る壁などに、汚れた跡が残る場合があります。
同じ場所で長時間ご使用の場合は、壁や床などこまめに清掃をしてください。

! 実施
- お手入れは、手袋をはめておこなう。
けがの原因になります。

! 指示
- 保管するときは、器具の操作方法を知らない人(特にお子様)などが触れない所に保管する。
けがや事故の原因になります。

! 指示

お願い

- 初めてご使用になるときは、本機内部などから、塗料などのおいが発生することがありますが、ご使用にとまなない、においが出なくなります。
- 電源プラグをコンセントに差し込んだ状態で運転を「切」にしても内部の基板の消費電力が約1Wあるために操作部が少し暖かくなりますが異常ではありません。
- 故障の原因になりますので、むやみにボタン操作を繰り返さないでください。
- 本機は発電機の電源には対応していませんので、必ず商用電源を使用してください。
- 落雷のおそれのあるときは運転を停止し、電源プラグをコンセントから抜いてください。落雷の程度によっては、故障の原因になります。
- テレビやラジオなどAV機器や電波時計から2m以上離して使用してください。映像の乱れや雑音が入るおそれがあります。

各部のなまえとはたらき

前面

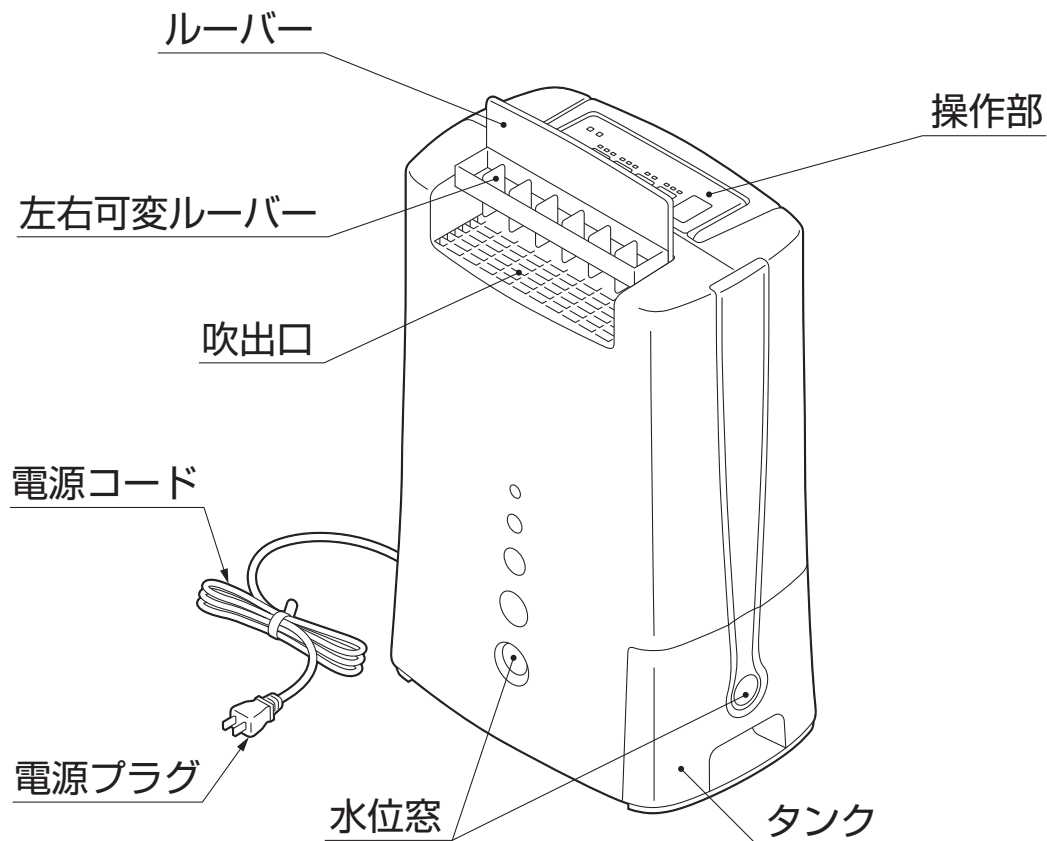

お知らせ

工場での除湿テストでタンクに水が残っている場合がありますが、異常ではありません。

背面

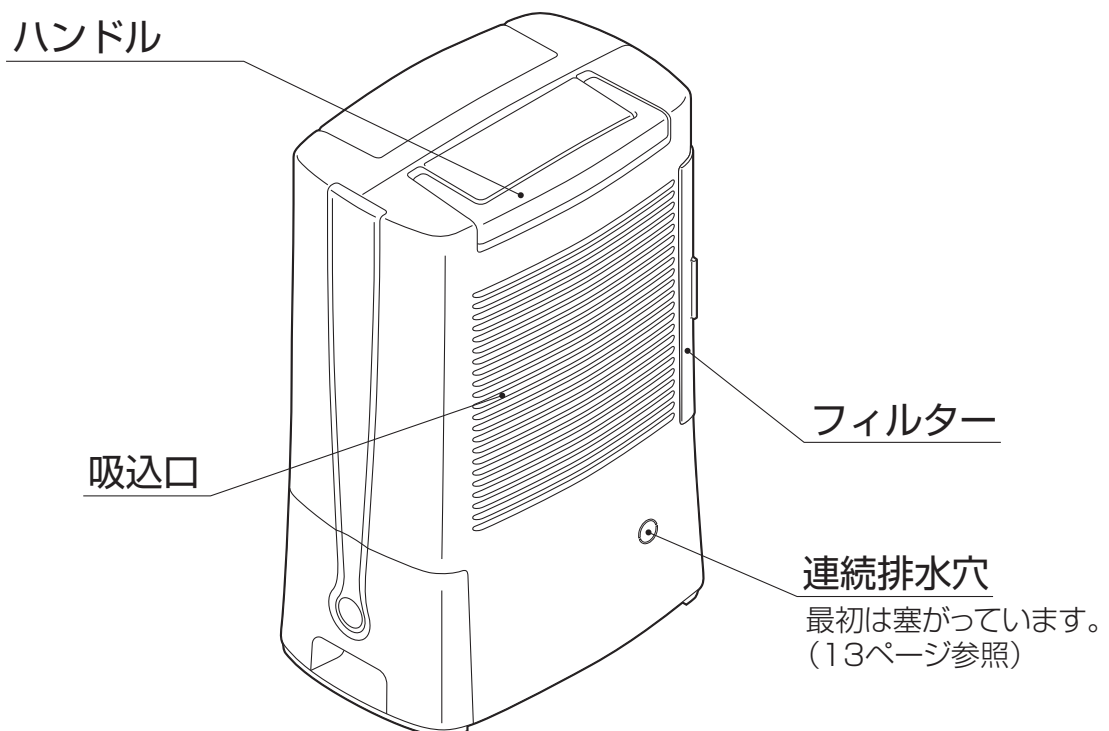

操作部

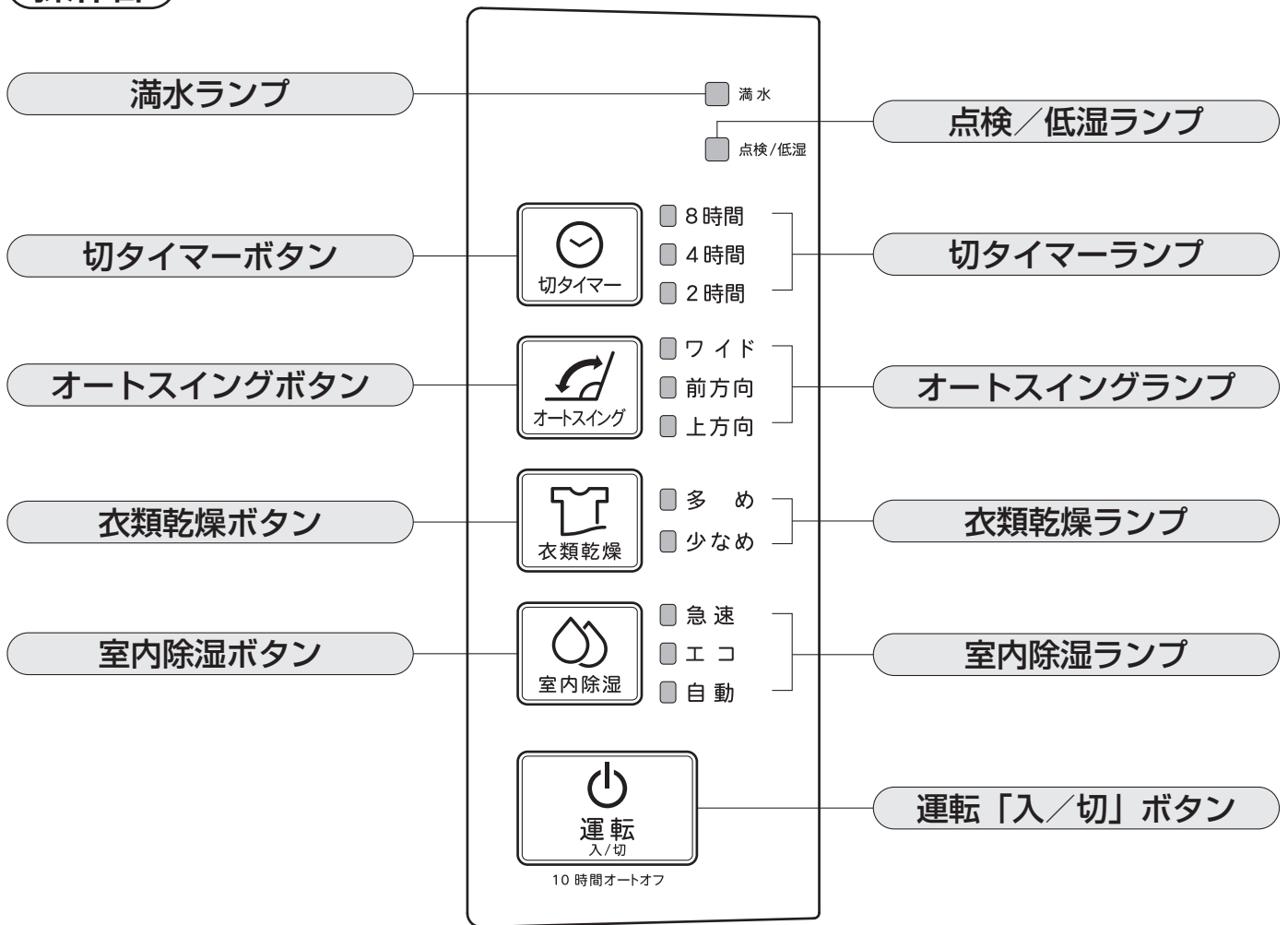

設置場所について

お願い

- テレビやラジオなどAV機器や電波時計から2m以上離して使用してください。映像の乱れや雑音が入るおそれがあります。

The diagram illustrates a house with a dehumidifier (衣類乾燥除湿機) and a TV (テレビ) and radio (ラジオ). A double-headed arrow indicates a distance of 2m以上離す (2m or more separation) between the dehumidifier and the TV/radio.

設置場所について

- 水平で丈夫な場所を選びます。
- 壁や家具などのそばでお使いになるときは、右図の距離を確保してください。故障や性能低下の原因になります。
- 衣類を乾燥する場合は、ルーバーと衣類の間は40cm以上離してください。

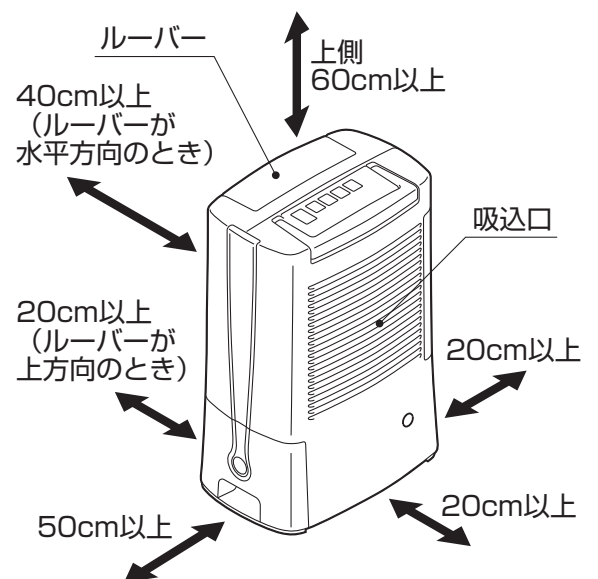

知っておいていただきたいこと

特長

1 環境に配慮したノンフロンのデシカント除湿方式

2 衣類乾燥運転

部屋干した洗たく物を乾燥させます。
洗たく物は、風が行き渡るよう、すき間を開けて並べてください。
●お部屋の広さ、構造、湿度等により洗たく物の乾く時間が変わります。

3 自動運転

湿度センサーで快適な湿度^{*1}に自動コントロールします。

4 エコ運転

急速運転に比べてヒーターの発熱、吹き出し風量を抑え、除湿運転をおこなうため、経済的です。
室温の上昇を抑える運転をします。

5 急速運転

ハイパワーで低い湿度^{*2}に急速に自動コントロールします。
自動よりも低い湿度にするため、お部屋の窓や壁の結露を抑えます。
●お部屋の広さ、構造等により湿度が下がらない場合があります。

6 左右可変ルーバー

ワイド風とスポット風を使い分けることができます。(→11ページ)

7 オートスイング

ワイドな送風範囲(最大約150°)に自動スイングするオートスイング搭載。
洗たく物や除湿したいところに向けると効率良く乾燥ムラを抑えます。

※1 約60%。本体内部の湿度センサーが検知した湿度
※2 約45%。本体内部の湿度センサーが検知した湿度



衣類と
40cm以上
あける

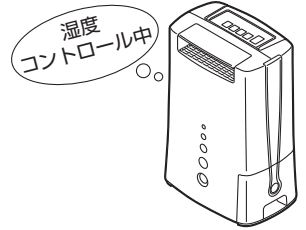

湿度
コントロール中

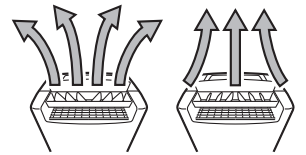
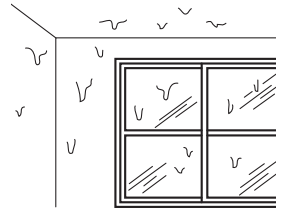

ワイド風

スポット風

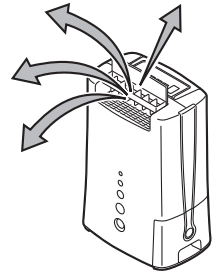

デシカント方式の特長

地球環境に配慮した、冷媒(フロン)を使わない除湿方式です。
また室温が下がっても除湿能力は変化が少ないので、寒い冬でも活用できます。

デシカント除湿方式とは

●水の吸着と放出に優れた多孔質乾燥剤を用いて空気中の水分を吸着させ、ヒーターの熱により、乾燥した空気を吹出します。
吸着した水分は、熱交換器で水滴となってタンクにたまります。

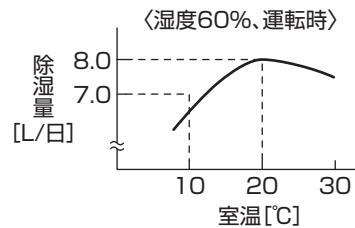

ご使用の条件
(外気温・部屋の
広さ)によって、
室温が上がる
ことがあります。

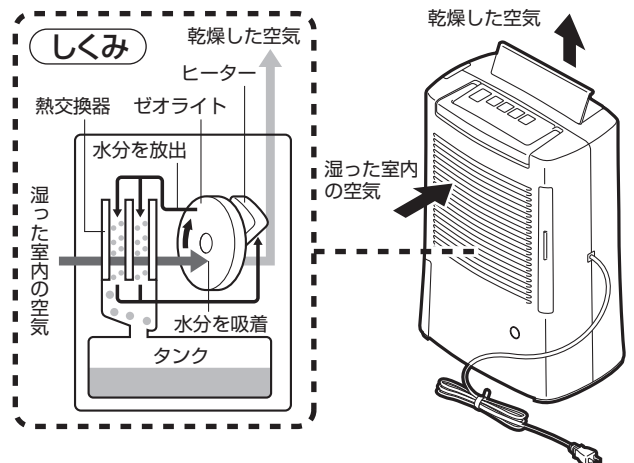

使用のときは

●除湿運転中は室温が上がりますが、異常ではありません。

室内除湿・衣類乾燥運転中、熱を発生しますので、外気温やお部屋の広さによって、室温が上がる場合があります。室温が高いときは、「エコ」運転でお使いください。(室温の上昇を抑える運転をします。)
また室温が高いときは、本機内部の温度を下げるために、ルーバーを垂直にしてお使いください。

●運転中は、吹出風がにおうことがあります。

- 使いはじめは、本機内部の部品のおいがすることがあります。
- 吹出口からゼオライト特有のにおい(すっぱいにおい・コゲたようなにおいなど)がすることがありますが、人体や動物に影響はありません。
- 室内のおいが本機内部のゼオライトに吸着します。その後、吸着したにおいがヒーターで加熱され、コゲたようなにおいや異臭がすることがあります。

●運転可能な部屋の温度は約1~40℃、湿度は約35%以上です。

上記温度以外の温度で運転すると、運転を停止することがあります。湿度約35%以下の低湿環境では、製品保護のため安全装置が働き、点検／低湿ランプが点灯し運転を停止します。(→15ページ)

●室内の温度や湿度が低くなるにつれて、除湿できる量は少なくなります。

同じ部屋で連続して除湿すると湿度が下がるため、除湿量が減ってきます。

●結露やカビが発生することがあります。

除湿運転をしても、外気に面した窓ガラスや風通しの悪い場所(家具の裏側など)は、結露したり、カビが発生することがあります。

衣類乾燥のポイント

洗たく物を、早くきれいに乾かすために

お知らせ

次の場合、乾燥時間が長くなります

- 洗たく物の量が多いとき。
- 室温が低いとき。
低温時は、常温時より乾燥時間がかかります。
- お部屋が広いとき。

干しかた

- 洗たく物は、脱水後、シワをのばしてください。
- 衣類はつめすぎず、風が行きわたるように干してください。
- 乾きにくいものは、よく風が当たる位置に干してください。
洗たく物が重なっているところは、乾くまでに時間がかかります。
- ジーンズなどは裏返しにして風通しをよくすると乾きやすくなります。

風の当てかた

- オートスイングを使って洗たく物全体に風を当ててください。
風が当たらないところは、乾くまでに時間がかかります。
- 洗たく物の量が多いときは
干す場所を途中で入れ換えて、風を当ててください。
左右可変ルーバーをワイドにして洗たく物全体に風をあててください。(→11ページ)

洗たく物を干す部屋について

- 小さい部屋に干し、閉め切って使用してください。
効率良く除湿でき、早く乾きます。
- 冬期など室温が低いときは
暖房機を併用して室温を高くすると、乾きやすくなります。
石油ストーブなどは、水蒸気を出していますので乾きにくくなります。

こんな日は、衣類乾燥除湿機を使った部屋干しがおすすめです

●くもりや雨の日



湿度が高い日は、水分が蒸発しにくいので、外に干しても乾くのに時間がかかります。

●花粉や砂ボコリの多い日



洗たく物を室内に干せば、花粉などの汚れの付着を防ぐことができます。





●日中に洗たく物を取り込めない日

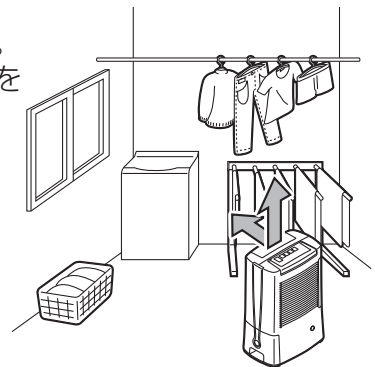
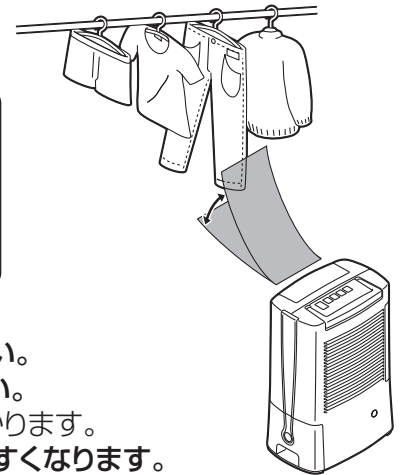

日が暮れて外の空気が冷えてくると、せっかく乾いた洗たく物も、湿気を吸ってひんやりしてしまいます。



運転のしかた

 警告	<ul style="list-style-type: none"> ●電源プラグは、ほこりが付着していないか確認し、ガタつきのないように根元まで確実に差し込む。 ほこりが付着したり、接続が不完全な場合は火災や感電の原因になります。電源プラグにたまったほこりなどは定期的(1箇月に1~2回)に掃除してください。 	 確認
	<ul style="list-style-type: none"> ●電源プラグを抜いて本機の運転を停止しない。 火災や感電の原因になります。 	 禁止
 注意	<ul style="list-style-type: none"> ●吹出口や吸込口の風をさえぎったり、塞いだりしない。 発熱・発火・故障の原因になります。 ●フィルターをはずした状態で使用しない。 本機内にほこりを吸い込み、故障の原因となります。 	 禁止
お願い	<ul style="list-style-type: none"> ●電源プラグは、運転「入／切」ボタンを押して2分以上経過後送風が停止してから抜いてください。 	
お知らせ	<ul style="list-style-type: none"> ●電源プラグを差し込んだ後、初めての運転は「室内除湿・自動」で運転を開始します。 ●メモリー機能が付いています。 運転停止後、運転「入／切」ボタンを押すと、前回の運転で始まります。電源プラグを抜くと、メモリーは解除されます。 ●切り忘れ防止機能(10時間オートオフ)が付いています。 タイマー運転をしなくても運転開始時から10時間後に自動的に運転が停止します。 ●使用する環境によっては湿度が下がらないことがあります。 ●運転「入／切」ボタンを押したときや運転中に「カチッ」と音がしますが、本機内の各部品を制御するスイッチの音であり、異常ではありません。 	

室内除湿運転

- ① タンクが奥まで入っていることを確認してください。
- ② **運転「入／切」** ボタンを押します。
運転「入／切」ボタンを押すと、運転を開始します。
- ③ **室内除湿** ボタンを押します。
押すたびに運転が切り換わり、ランプで表示します。

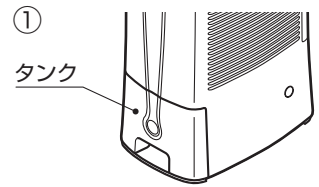

※ルーバーは自動的に上方に開きます。

運転	運転内容
自動	お部屋の高い湿度を快適な湿度に下げたいときに湿度センサーの働きで、湿度を約60%※に自動コントロールします。 ※本機内部の湿度センサーが検知した湿度
エコ	室温の高いときに、消費電力を抑えたいときに急速にくらべてヒーターの発熱、吹出し風量を抑えた除湿運転をします。
急速	お部屋の湿度を早く下げたいとき、窓や壁の結露を抑えたいときにハイパワーで、湿度を約45%※に自動コントロールします。 ※本機内部の湿度センサーが検知した湿度

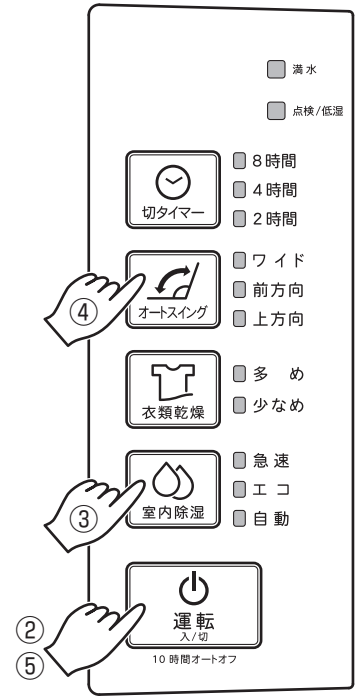

※お部屋の広さ、構造等により湿度が下がらない場合があります。

- ④ **オートスイング** ボタンを押して除湿したいところに風が直接当たるように、風向きを調整します。
(→11ページ)
- ⑤ **運転を停止したいときは、****運転「入／切」** ボタンを押します。
運転停止後約2分間は、本機内部を冷却するため、送風で運転します。

衣類乾燥運転

- ① **タンクが奥まで入っていることを確認してください。**

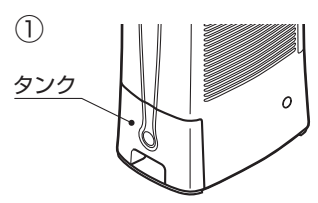

- ② **運転「入／切」** ボタンを押します。
運転「入／切」ボタンを押すと、運転を開始します。

- ③ **衣類乾燥** ボタンを押します。
押すたびに運転が切り換わり、ランプで表示します。

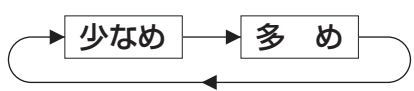

運転	運転内容
少なめ	洗たく物の量が少ないとき、夏期などあまり室温を上げずに送風中心で洗たく物を乾燥させたいときに 室温に応じて、自動的に温風と送風を切り換えて乾燥運転します。
多め	洗たく物の量が多いとき、洗濯物を早く乾燥させたいときや冬期などに洗たく物を効率良く乾燥させたいときに 温風を吹出して風量を強くした除湿運転をします。 室温・湿度に応じて、ヒータの発熱を切換えて乾燥運転をします。

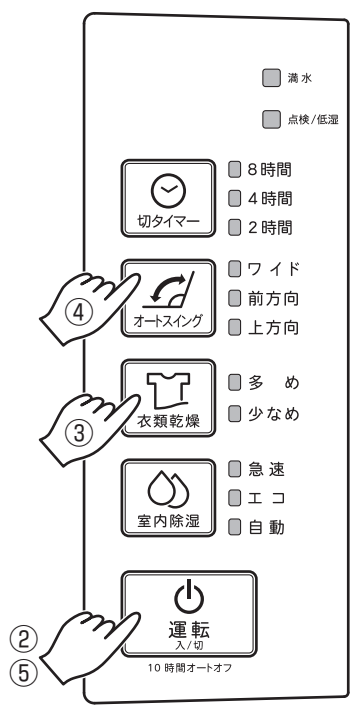

※お部屋の広さ、構造等により湿度が下がらない場合があります。
 ※多め, 少なめの目安量は、
 衣類の量2kg相当(Tシャツ3枚、ワイシャツ2枚、パジャマ1組、下着7枚、靴下2足、タオル3枚)以下であれば少なめ。超えるときは多めを目安にしておりますが、使用環境、衣類の種類により差が生じます。

- ④ **オートスイング** ボタンを押して乾燥したいところに風が直接当たるように、風向きを調整します。
(→11ページ)
- ⑤ **運転を停止したいときは、****運転「入／切」** ボタンを押します。
運転停止後約2分間は、本機内部を冷却するため、送風で運転します。

風向調節のしかた



注意

●スイング中のルーバーを手で動かさない。
スイング範囲が変わり、故障の原因になります。





禁止

洗たく物や除湿したいところに風が直接当たるように風向き調節します。

オートスイング ボタンを押します。

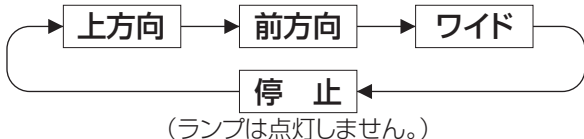
押すたびにルーバーの運転が切り換わり、ランプで表示します。

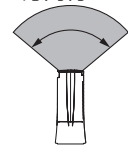

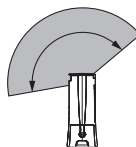
運転	運転内容	
上方向	<p>少なめの洗たく物の乾燥や腰窓の結露対策に本機上面に風を送るようにスイングします。送風範囲は約100°です。</p>	<p>上方向約100°</p> 
前方向	<p>スタンド型物干台やキッチンシンク下・押し入れ・下駄箱などの乾燥に本機前面に風を送るようにスイングします。送風範囲は約50°です。</p>	<p>前方向約50°</p> 
ワイド	<p>たくさんの洗たく物の乾燥や室内全体の除湿に広い範囲に風を送るようにスイングします。送風範囲は約150°です。(ルーバーの動作範囲は125°です。)</p>	<p>ワイド約150°</p> 
停止	<p>ルーバーをお好みの角度にしたいときに</p> <ul style="list-style-type: none"> ●「ワイド」に設定したあと、ルーバーがお好みの向きになったところでもう一度ボタンを押すとスイングが停止します。 ●ランプは点灯しません。 	

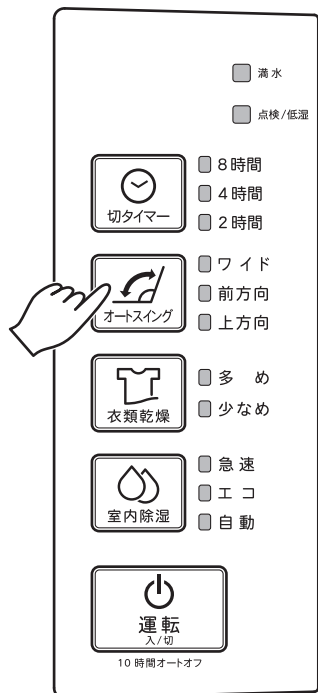

- 漏水
- 点検/低湿
- 切タイマー
 - 8時間
 - 4時間
 - 2時間
- オートスイング
 - ワイド
 - 前方向
 - 上方向
- 衣類乾燥
 - 多め
 - 少なめ
- 室内除湿
 - 急速
 - エコ
 - 自動
- 運転 入/切
- 10時間オートオフ

左右可変ルーバーの使いかた

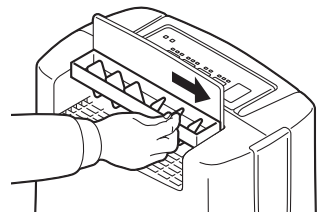
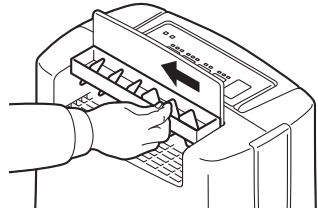
<p>ワイド風 ——— 外側へ広げる。 風を外側へ広げる。</p>	
<p>スポット風 ——— 内側へせばめる。 風を中央に集める。</p>	

タイマー運転

切タイマー ボタンを押します。

- 押すたびに時間が切り換わり、ランプで表示します。
- 時間の経過とともに表示ランプが切り換わり、残り時間の目安を表示します。
- 設定した時間になると、自動的に運転が停止します。

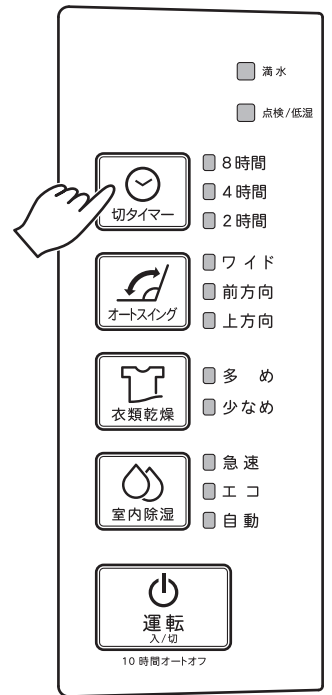
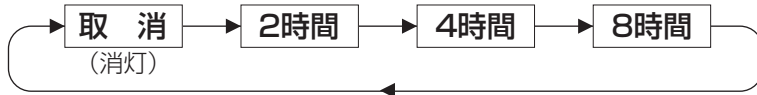

タンク内の水の捨てかた

注意

- 移動するときは、必ず運転を停止し、タンクの水を捨ててからおこなう。水がこぼれて家財などを濡らしたり、感電や漏電、火災の原因になります。



お願い

- 本機を使用後は、タンクの水を捨ててください。タンク内に水を入れたまま長時間放置すると、カビや細菌が繁殖することがあります。
- タンクを強く引き出さないでください。水があふれるおそれがあります。
- タンクは確実に取り付けないと満水自動停止装置が働き、運転しません。
- タンク内に付いている部品をはずさないでください。満水自動停止装置が働き運転しませんので、はずれたときは正しく取り付けてください。
- タンクをはずした後、本機内部に残っている水が滴下する場合があります。ぞうきん等でふき取ってください。

お知らせ

タンクに約2.2Lの水がたまると、自動的に運転が停止します。(満水ランプが点灯します。)

- 1 運転を停止します。
- 2 タンクをゆっくり取り出します。
- 3 ふたをはずし、水を捨てます。
- 4 ふたを元通りに取り付けます。
ふたが確実ににはめ込まれていることを確認してください。
ハンドルを元の位置に倒してください。
- 5 タンクを奥まで静かに入れます。

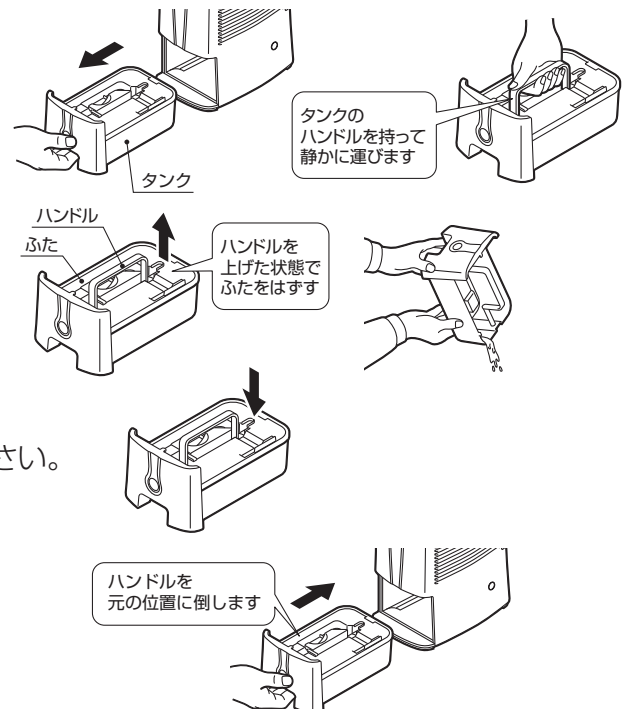

連続排水する場合

お願い

- 連続排水運転をするときは、定期的に(2週間に1度)フィルターの汚れ、排水ホースの詰まりなどを点検し、異常のないことを確認してください。排水ホース内に虫やほこりがつまると、水がもれる原因になります。
排水ホースは、排水ホースの周囲が氷点下にならないような場所に設置してください。排水ホース内部の水が凍結すると、本体内部の水が室内にこぼれ、家財などを濡らす原因になります。
- 連続排水運転時にも、運転開始10時間後に自動停止するオートオフ機能は動作します。

近くに排水できる場所があれば、連続排水ができます。必ず運転を停止し、電源プラグをコンセントから抜き、次の手順でおこなってください。

1 連続排水穴を開ける。

タンクを取り出してからおこなってください。
本体背面の連続排水穴をドライバーなどで押し、打ち抜いてください。
穴の縁でけがをしないよう注意してください。穴の縁は「ヤスリ」などで削り仕上げてください。

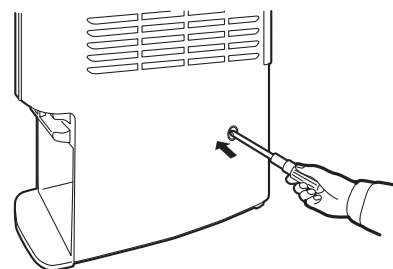

2 ドレンパイプのストッパーを指で押す。

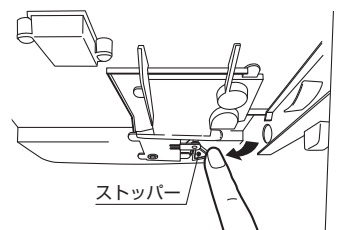

3 ドレンパイプの先端に排水ホースを取り付けます。

- ①ストッパーを押ししたまま、市販の排水ホース(内径12mm、外径14mm または16mm)を連続排水穴に通す。
- ②排水ホースをドレンパイプの奥まで確実に取り付けます。

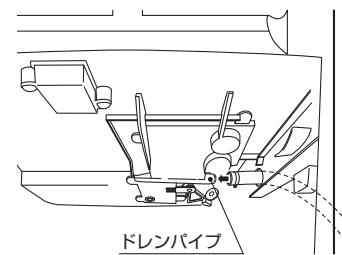

4 タンクのフタを取りはずし、タンクを本体に取り付ける。 排水ホースの先を排水場所へ設置する。

タンクを取り付けないと満水ランプが点灯し、運転できません。

連続排水時の排水ホースの引きかた

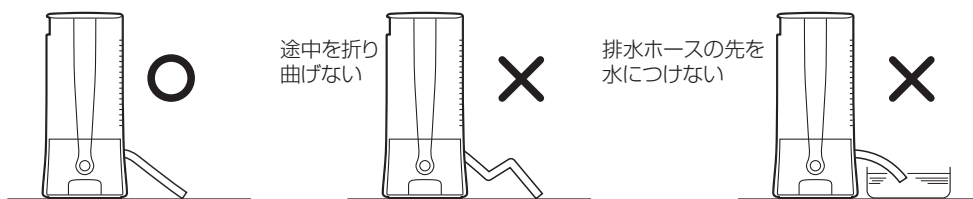

連続排水をやめて元へ戻す場合

排水ホースをドレンパイプから抜き、排水ホースを連続排水穴から抜いてください。
タンクにフタを取り付けてからご使用ください。(12ページ)

お手入れのしかた

⚠️ 注意

- 手入れ・掃除をするときは、必ず「**運転「入/切」**」ボタンを「切」にし、電源プラグをコンセントから抜く。
内部でファンが高速回転しておりますので、けがの原因になることがあります。また、感電のおそれがあります。
- 電源プラグを抜くときは、電源コードを引っ張らず、必ず電源プラグを持って抜く。
電源コードを引っ張って抜くと、コードの内部が断線して、発熱・発火の原因になります。



お願い

- 40℃以上のお湯は使わないでください。高温のお湯を使うとプラスチックが変形することがあります。
- プラスチックを傷めますので、ベンジン・シンナー・アルコール・みがき粉、塩素や酵素系洗剤などは使用しないでください。
- 化学ぞうきんをご使用の際は、その注意書に従ってください。
- フィルターの目詰まりは除湿能力の低下の原因です。こまめに掃除してください。
- フィルターを付けずに運転すると本機内部にほこりがたまり、故障の原因になります。

本体の掃除

本体の汚れをぬるま湯か中性洗剤を浸した柔らかい布をかたくしぼってふき取り、その後、乾いたやわらかい布でからぶきします。
(乾いた布で強くこすると傷がつきます。)

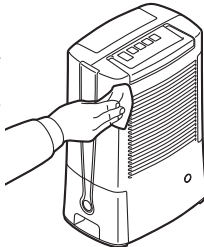

吸込口の掃除

掃除機で本体の吸込口のほこりを吸い取ります。
2週間に1回程度、お掃除してください。
ほこりがたまると除湿能力が低下します。

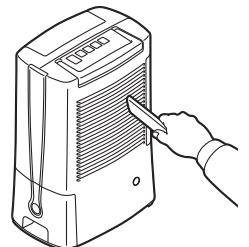

フィルターの掃除

1. フィルターを本体から取り出し、汚れを取ります。
汚れは、電気掃除機でほこりを吸い取るか、水やぬるま湯で洗い流します。
汚れが目立つときは、うすめた台所用中性洗剤で洗います。
洗った後は日陰で乾燥してください。
2. フィルターを元通りに本体に取り付けます。

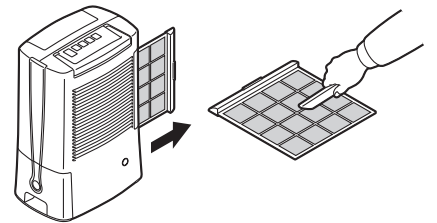

タンクの掃除

お願い

- ふたが確実にはめ込まれていることを確認してください。
確実にはめ込まれていないと、タンクが取り出せないことがあります。
- タンクは確実に取り付けてください。
正しく取り付けないと運転しません。
- フロートがはずれていると、運転しません。
はずれたときは正しく取り付けてください。
- フロートに付いている部品をはずさないでください。
満水自動停止装置が働き、運転しません。
- 水洗いをした後は、よく乾かしてから本体に取り付けてください。

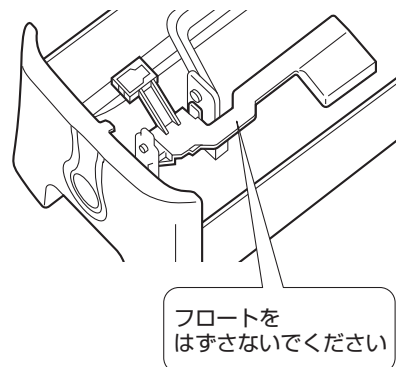

タンクが汚れたら、きれいに洗ってください。 ※お部屋の空気が汚れているとタンク内の水が汚れる場合があります。

1. ふたをはずします。

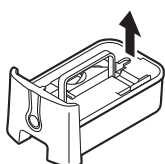

2. 水洗いします。
汚れが目立つときは、うすめた台所用中性洗剤で洗います。

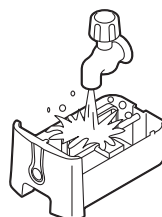

3. ふたを取り付けます。

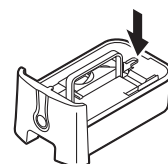

電源プラグ・コンセントの掃除

1箇月に1~2回、電源プラグをコンセントから抜いて、付着したほこりや汚れを取り除いてください。

故障かな?と思ったら



次の点検をしていただき、それでもなお異常のあるときは事故防止のため使用を中止し、電源プラグをコンセントから抜いて、お買い求めの販売店にご相談ください。
ご家庭での修理は危険ですからおやめください。



症状	確認箇所	処置方法
運転しない	●電源プラグがコンセントにしっかり差し込まれていますか。	●電源プラグをコンセントにしっかり差し込みます。
	●タンクが正しく取り付けられていますか。	●タンクを正しく取り付けます。 →12ページ
	●タンクが満水になっていませんか。 (満水ランプが点灯します。)	●タンクの水を捨てます。 →12ページ
満水でもないのに満水ランプが点灯する	●タンクが正しく取り付けられていますか?	●タンクを正しく取り付けます。 →12、14ページ
	●フロートがはずれていませんか?	●フロートを取り付けます。 →14ページ
除湿量が少ない	●フィルターが汚れていませんか。	●フィルターをお手入れします。 →14ページ
	●吹出口や吸込口がふさがれていますか。	●吹出口や吸込口をふさいでいるものを取り除く。
運転音大きい	●水平で丈夫な場所に置いていますか。	●水平で丈夫な場所を選んでください。
	●フィルターが汚れていませんか。	●フィルターをお手入れします。 →14ページ

点検／低湿ランプが点灯したときは、一度電源プラグを抜かないとリセットできません。
電源プラグを抜き、下記に従って点検を実施してください。

- フィルターが目づまりしていませんか?
→フィルターのお手入れをしてください。
- 吹出口や吸込口がふさがれていませんか?
→吹出口や吸込口をふさいでいるものを取り除いてください。
- お部屋の湿度が低くなっていませんか?
→しばらく冷却時間(30分程)をおいてから湿度が約35%以上のお部屋で再度運転してください。

それでも直らないときは、お買い求めの販売店に修理をご依頼ください。

次のような場合は故障ではありません。

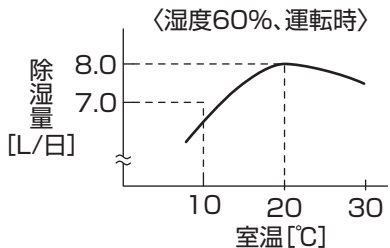
症 状	理 由
除湿しない	<ul style="list-style-type: none"> ● 運転可能な部屋の温度は約1～40℃、湿度は約35%以上です。これ以外の温度で運転すると、運転を停止することがあります。湿度約35%以下の低湿環境では、製品保護のため安全装置が働き、点検／低湿ランプが点灯し運転を停止します。また、吹出口や吸入口をふさいだ状態で運転すると、安全装置が働き、点検／低湿ランプが点灯し運転を停止することがあります。
室内除湿自動運転で除湿しない	<ul style="list-style-type: none"> ● 室内除湿自動運転では肌の乾燥を防ぐため約60%になると自動で送風運転に切り換わります。お好みにあわない場合は室内除湿急速または衣類乾燥多めでご使用ください。
除湿量が少ない	<ul style="list-style-type: none"> ● 湿度・温度が低くなるにつれて除湿量は少なくなります。また、同じ部屋で連続して除湿すると、湿度が下がるため、除湿量は減ってきます。 
なかなか湿度が下らない	<ul style="list-style-type: none"> ● お部屋が広すぎませんか。(→17ページ。除湿可能面積の目安参照) ● ドアや窓の開閉が多くありませんか。 ● 石油ストーブなど、水蒸気の出るものを使っていませんか。(燃焼による水分の発生が多すぎる場合)
部屋の温度が上がる	<ul style="list-style-type: none"> ● 本機には冷房機能はありません。デシカント除湿方式はヒーターの熱を利用して除湿するため、運転中は熱を発生します。ご使用の条件(外気温・部屋の広さ)によって、室温が約3～8℃上がることがあります。
においがする	<ul style="list-style-type: none"> ● お部屋ににおいを発生するものではありませんか。 <ul style="list-style-type: none"> ● 新しい家具、整髪料、化粧品、薬品、張り替えただばかりの壁紙などを吸い込んだにおいが本機から再放出する可能性があります。→部屋の換気を充分におこなってください。 ● 使いはじめ吹出口からの風に、すっぱいにおいがすることがありますが、異常ではありません。ご使用とともに少なくなります。
衣類乾燥時、洗たく物の乾きが悪い	<ul style="list-style-type: none"> ● お部屋が広すぎませんか。(→17ページ。除湿可能面積の目安参照) ● ドアや窓の開閉が多くありませんか。 ● 石油ストーブなど、水蒸気の出るものがお部屋にありませんか。本体の近くで暖房機を使っていませんか。 ● 風が衣類全体に行きわたっていませんか。また、衣類の間隔がつかまっていたり、重ねて干していませんか。乾きが悪い衣類は、もう一度衣類乾燥(多めまたは少なめ)運転をしてください。 ● 衣類の種類や量、干しかたなどによって部分的に乾きにくい場合があります。 ● 最長約10時間で自動停止します。(→9ページ。切り忘れ防止機能)
本体が転倒した後、ランプがすべて消灯して運転を停止する	<ul style="list-style-type: none"> ● 安全装置が作動し、運転を停止しています。本体が倒れているときは、元の状態に戻してください。また、水がこぼれているときは電源プラグを抜き、こぼれた水をきれいにふき取ってから、再度使用してください。

長年ご使用の衣類乾燥除湿機の点検

- 衣類乾燥除湿機を数年ご使用になりますと、内部が汚れ、能力が低下することがあります。通常のお手入れとは別に点検整備をおすすめします。点検整備はお買い求めの販売店にご相談ください。

保管・廃棄のしかた

保管のしかた

お願い

- 水平で安定した場所に保管してください。
- 直射日光の当たる場所には保管しないでください。

- 1 タンクの水を捨てます。
 - 運転停止直後は、水滴がタンクにたまりますので、1日おいてからタンクの水を捨ててください。
- 2 本体、フィルター、タンクを掃除します。
- 3 本体にポリ袋などをかぶせます。
- 4 湿気の少ない、風通しのよい場所にまっすぐ立てたまま、保管します。

廃棄のしかた

- 製品を廃棄するときは、各自治体の指導に従ってください。

仕様

品番	TD-Z80N
電源	100V
周波数	50/60Hz
消費電力	660W
除湿能力	8.0L/日
タンク容量	約2.2Lで自動停止
使用可能室温	約1~40℃
電源コード長さ	2.0m
寸法	高さ476×幅212×奥行320mm
質量	6.1kg
除湿可能面積の目安	木造…17m ² (10畳) プレハブ…25m ² (15畳) 鉄筋…33m ² (20畳)

- ※除湿能力・消費電力は室温20℃、相対湿度60%を持続する室内で運転した場合の数値です。
- ※除湿可能面積の目安は、JEMA(日本電機工業会)規格に基づいた数値です。
- ※運転を停止しても、電源プラグが差し込まれていると約1Wの電力を消費します。

保証とアフターサービス

保証について

- この製品には保証書がついています。

保証書は、販売店で所定事項を記入してお渡しいたしますので、所定事項の記入および記載内容をご確認のうえ、大切に保管してください。
- 保証期間はご購入の日から1年間です。

保証書の記載内容によりご購入の販売店が修理いたします。なお、修理内容によっては商品交換にてご対応させていただく場合がございます。
- 保証期間中でも有料になることがありますので、無料修理規定をよくお読みください。
- 保証期間経過後の修理については、販売店にご相談ください。



修理によって機能が維持できる場合は、お客様の要望により修理いたします。費用など詳しいことはご購入の販売店にご相談ください。

弊社は、販売店からの注文により、補修用性能部品を販売店に供給します。
- 衣類乾燥除湿機の補修用性能部品の保有期間は、製造打切り後8年です。

性能部品とは、その製品の機能を維持するために必要な部品です。

なお、故障の状況により、修理に代えて商品交換にてご対応させていただく場合がございます。また、商品交換にて対応する場合、類似商品代替商品でのご対応をお客様にお願いする場合がございます。

アフターサービスについて

 警告	<p>●改造は絶対にしない。また修理技術者以外の人、絶対に分解したり、修理・改造をおこなわない。 火災や感電やけがの原因になりますので、お買い求めの販売店または弊社の お客様相談窓口 にご相談ください。</p>	 分解禁止
	<p>●修理は、お買い求めの販売店または弊社の お客様相談窓口 にご相談ください。 ご自分で修理をされたときに不備があると、火災や感電等の原因になります。</p>	 実施

使用中に異常が生じたときは、直ちに電源プラグを抜き、お買い求めの販売店に修理をご依頼ください。
アフターサービスをお申し付けいただくときは、右のことをお知らせください。

型 式…TD-Z80N
故障状態…できるだけ詳しく
ご芳名・ご住所・お電話番号
お買い求め年月日

- アフターサービスについてご不明の場合、その他お困りの場合は、お買い求めの販売店または下記の **お客様相談窓口** にご相談ください。
- ご贈答、ご転居により、お買い求めの販売店のアフターサービスを受けられなくなる場合は、前もって販売店にご相談ください。ご転居先での弊社製品取扱店を紹介させていただきます。

お客様相談窓口

製品についてのお問い合わせ、故障修理のお問い合わせはお買い求めの販売店にご連絡ください。
販売店にお問い合わせできない場合は、下記の **お客様相談窓口** までご連絡ください。

株式会社 **トヨタトミ** お客様相談窓口



0120-104-154

FAX 052-857-1220

受付時間 平日(月曜～金曜)午前9時～午後5時
※土・日・祝日は除く

ホームページ <https://www.toyotomi.jp/>

トヨタ トヨトミ 衣類乾燥除湿機 保証書

本保証書は、本書記載内容により無料修理をおこなうことをお約束するものです。

お買い求めの日から下記期間内に故障が発生した場合は、本書をご提示のうえ、お買い求めの販売店に修理をご依頼ください。

型 式 TD-Z80N	保証期間	お買い求め日より1年間	※販売店名・住所・電話番号	
※お買い求め日	年	月		日
※お客様	ご芳名			様
	〒	□□□□-□□□□		
	ご住所			
	[電 話	()]	

※印欄に記入がない、あるいは購入・支払いを証明するものがない場合は有料修理となりますから必ず確認し、購入証明書(領収書)を保管してください。

【 無 料 修 理 規 定 】

- お買い求め日から上記保証期間中に、取扱説明書、本体貼付ラベル等の注意書に従った正常な使用状態で故障した場合には、本書記載内容により、お買い求めの販売店または弊社が無料修理致します。
 - 無料修理をお受けになる場合は、本書あるいは購入日・支払いを証明するものをご提示のうえ、お買い求めの販売店または弊社にご依頼ください。
 - ご転居やご贈答品等でお買い求めの販売店に修理を依頼できない場合は、弊社までお問い合わせください。
 - 保証期間内でも、次の場合は有料になります。
 - 取扱説明書、本体貼付ラベル等の注意書に従わない使用上の誤り、及び不当な修理や改造による故障及び損傷。
 - お買い求め後の本機の転倒、落下、衝撃等による故障及び損傷。
 - 火災、地震、水害、落雷、その他の天災地変、公害による故障及び損傷。
 - 一般家庭用以外(例えば、業務用の長時間使用、車両・船舶への搭載など)に使用された場合の故障及び損傷。
 - 本書のご提示がない場合。
 - 本書にお買い求め年月日・お客様名・販売店名の記入のない場合、または字句を書き替えられた場合。通信販売等で購入され、それを証明する商品の送り状・支払明細書の提示がない場合。ネット販売等を利用した個人売買品や譲渡品、中古品の修理。
 - 部品の消耗による部品交換及びメンテナンスの費用。
 - 本書は日本国内においてのみ有効です。
 - 本書は再発行致しませんので、紛失しないように大切に保管してください。
- この保証書は、本書に明示した期間、条件のもとにおいて無料修理をお約束するものです。従ってこの保証書によって、保証書を発行している者(保証責任者)、及びそれ以外の事業者に対するお客様の法律上の権利を制限するものではありませんので、保証期間経過後の修理等についてご不明の場合は、お買い求めの販売店または、弊社の **お客様相談窓口** までお問い合わせください。
- 保証期間経過後の修理、補修用性能部品の保有期間について詳しくは、取扱説明書の「保証とアフターサービス」の項をご覧ください。
- お客様の個人情報、弊社規定により、厳格に管理します。保証期間内のサービス活動、及びその後の安全点検活動のために利用させていただく場合がありますので、ご了承ください。
- 修理メモ

株式会社 トヨタ トヨトミ

〒467-0855 名古屋市瑞穂区桃園町5番17号

お客様相談窓口



0120-104-154

受付時間 平日(月曜～金曜)午前9時～午後5時

※土・日・祝日は除く

FAX 052-857-1220

ホームページ <https://www.toyotomi.jp/>