

TOYOTOMI

トヨトミルームエアコン

型式 9455 エー シー ダブリュー **ACW-16R** アール 型式 9456 エー シー ダブリュー **ACW-18R** アール

取扱説明書 (保証書付き)

裏表紙に付いています。

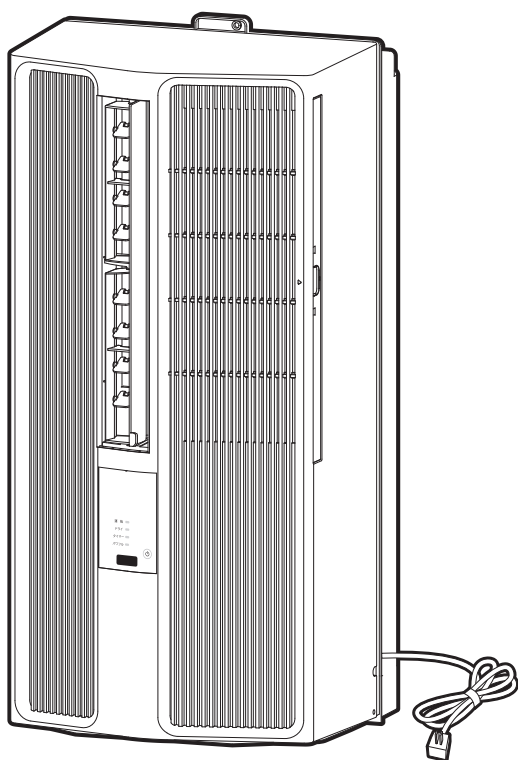

このたびは、お買い求めいただきましてまことにありがとうございます。
ご紹介します。

- 標準枠を取り付けの前に、必ず別冊の標準枠取り付け工事説明書を読んで正しく取り付けをおこなってください。
- ご使用前に、必ずこの取扱説明書を読んで正しいご使用方法でご愛用くださいますようお願い申し上げます。
- この取扱説明書は、別冊の標準枠取り付け工事説明書と共に大切に保管しておいてください。
- 誤った使いかたをされますと、機能を十分に発揮しなかったり、故障や思わぬ事故や危険を招くことがあります。

目次

安全上のご注意	1～5
各部のなまえとはたらき	6～7
運転前の準備と確認	8
運転のしかた	9～14
風向調節のしかた	15
お手入れのしかた	16
知っておいていただきたいこと	17
サービスを依頼する前に	18～19
定期点検	20
仕様	21
長期使用製品安全表示制度に基づく本体表示について	21
保証とアフターサービス	22
保証書	裏表紙



この製品には、オゾン層を破壊しない新冷媒 HFC(R410A) を使用しています。

はじめに

本製品は、一般家庭の人を対象とした空調を目的としたものです。

食品・動物・植物・精密機器・美術品・医薬品等の保存など特殊用途には使用しないでください。

お部屋の広さに合ったエアコンをお使いください。(21ページ)



製品アンケートにご協力ください

製品アンケートはこちらです。
<https://www.toyotomi.jp/survey/>
※通信料などはお客様のご負担になります。









安全上のご注意（よく読んで必ずお守りください）

- お使いになる人や他の人への危害と財産への損害を未然に防ぎ、製品を安全に正しく使用するために、必ずお守りいただくことを説明しています。
- ここに示した表示は、誤った使いかたをしたときに生じる危害や損害の程度を次の表示で区分し、説明しています。

 危険(DANGER)	この表示を無視して、誤った取り扱いをすると、人が死亡、重傷を負う危険、または火災の危険が差し迫って生じることが想定される内容を示しています。
 警告(WARNING)	この表示を無視して、誤った取り扱いをすると、人が死亡、重傷を負う可能性、または火災の可能性が想定される内容を示しています。
 注意(CAUTION)	この表示を無視して、誤った取り扱いをすると、人が軽傷を負う可能性や物的損害の発生が想定される内容を示しています。

- お守りいただく内容を、次の絵表示で区分しています。

   	この絵表示は、「禁止」されている内容です。	  	この絵表示は、必ずしていただく「指示」内容です。
---	-----------------------	--	--------------------------

- 説明文中の「お願い」「お知らせ」事項は、本製品を誤りなく正しくお使いいただくための内容が記載されています。

危険 (DANGER)

- 異常時(こげくさい等)は、運転を停止して電源プラグをコンセントから抜き、お買い求めの販売店にご相談ください。異常のまま運転を続けると、火災や感電や故障の原因になります。また、長年使用された場合、経年劣化により部品に不具合がおこることがあります。その状態で使用を続けると、事故になるおそれがあります。電源プラグをコンセントから抜いて、お買い求めの販売店または、弊社の **お客様相談窓口** にご相談いただき、定期的に点検をご依頼ください。



警告 (WARNING)

- 日本国内専用です。電源は交流 100V 以外で使用しない。100V 以外の電源を使うと、電気部品が過熱したり、火災や感電の原因になります。

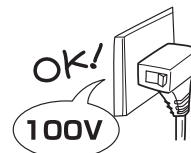

- 屋内の壁コンセントで2口以上になっても単独で使用する。100V15A 以上のコンセントか確認する。他の電気器具の電源プラグは同じコンセントに差し込み使用しない。また延長コードの使用や他の電気器具とのタコ足配線をしてはいけない。屋内配線（壁の中の配線）の電気容量が許容量を超え、火災や感電や電源プラグの異常発熱や変形の原因になります。

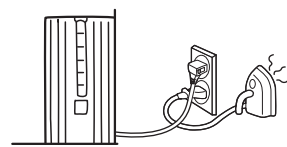

- 電源プラグは、ほこりが付着していないか確認し、ガタつきのないように根元まで確実に差し込む。ほこりが付着したり、接続が不完全な場合は火災や感電の原因になります。電源プラグにたまったほこりなどは定期的（1箇月に1～2回）に掃除をしてください。

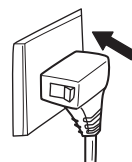

- 電源コードや電源プラグを破損するようなことはしない。傷つけたり、加工したり、無理に曲げたり、ねじったり、引っ張ったり、加熱したり、重い物を載せたりしない。また、ふすまやドアに挟まない。使用中は、結束バンドや針金などで束ねたりしない。傷んだまま使用すると、火災や感電やショートの原因になります。

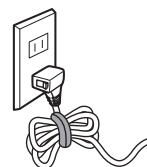

警告 (WARNING)

- 電源プラグやスイッチを濡れた手で抜き差ししたり、触れない。
感電の原因になります。



ぬれ手禁止

- 電源コードを製品や重い物の下に踏んで使用しない。
電源コードが破損する原因になります。傷んだまま使用すると火災や感電の原因になります。

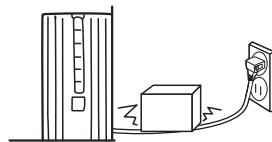

禁止

- 運転中に電源プラグを抜いて停止しない。
火災や感電の原因になります。

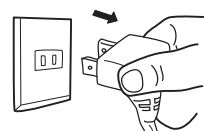

禁止

- プラスチック袋は幼児の手の届かない所に保管する。
誤ってかぶったとき窒息し、死亡の原因になります。



幼児の手の届かない
ところに保管する

- 直接水をかけたり、水につけたり、浴室などの水のかかり易い場所で使用しない。また、本製品の上に飲み物など液体の入った容器を置かない。
水がかかると、内部に浸水して電気絶縁が劣化し、火災や感電や漏電の原因になることがあります。水などがかかったら、使用を中止してお買い求めの販売店または、弊社の **お客様相談窓口** にご相談ください。

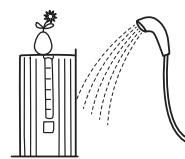

水ぬれ禁止

- 本製品の上に乗らない、また物を載せない。
転倒や落下によりけがの原因になります。



禁止

- 可燃性ガス（殺虫剤など）を吹きつけない。また可燃性ガスや腐食性ガスの発生する場所やたまる場所では使用しない。
万一ガスが漏れて本製品の周囲にたまると、火災や故障や変色の原因になります。

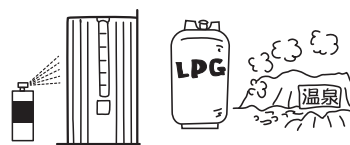

禁止

- 吹出口や吸込口にピンや針などの金属類、また指を入れない。
内部でファンが高速回転しておりますので、けがの原因になるおそれがあります。



禁止

- 燃焼・発熱器具の上や周辺など熱気の当たる場所には設置しない。
故障や変形のおそれがあります。



禁止

- 長時間、冷風を直接身体に当てたり、冷やし過ぎない。
健康を害することがあります。
特に乳幼児やお年寄りや身体のすぐれない方にはご注意ください。

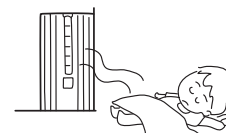

禁止

警告 (WARNING)

- 電気工事が必要な場合は、お買い求めの販売店または専門業者に依頼する。
配線等に不備がある場合、火災や漏電や感電の原因になります。



- 確実にアースをおこなう。
アース線は、ガス管、水道管、避雷針、電話のアース線に接続しないでください。
アースが不完全な場合は、感電の原因になります。
アース工事は、電気工事士の資格が必要です。お買い求めの販売店または専門業者にご依頼ください。



- 漏電しゃ断器を取り付ける。
漏電しゃ断器が取り付けられていないと、火災や感電の原因になります。
お買い求めの販売店または専門業者にご依頼ください。



- 本製品を取り付ける際は、本製品の重量に耐える所に、取り付け工事説明書に従って確実におこなう。
取り付けが不完全な場合、火災や感電や水漏れ、本製品の落下によるけがの原因になります。



- 本製品を取り付ける際は、必ず付属の「標準枠」を使って正しく取り付ける。
取り付け枠や取り付け方法に不備があると、本製品の落下によるけがの原因になります。



- 本製品の移動や再設置をする場合には、標準枠取り付け工事説明書に従い確実におこなう。
取り付けが不完全の場合、火災や感電や水漏れ、本製品の落下によるけがの原因になります。



- 改造は絶対にしない。また修理技術者以外の方は、絶対に分解したり、修理・改造をおこなわない。
火災や感電やけがの原因になりますので、お買い求めの販売店または、弊社の **お客様相談窓口** にご相談ください。



- 修理は、お買い求めの販売店または、弊社の **お客様相談窓口** にご相談ください。
ご自分で修理をされたときに不備があると、火災や感電等の原因になります。



注意 (CAUTION)

- 電源プラグを抜くときは、電源コードを引っ張らず、必ず電源プラグを持って抜く。
電源コードを引っ張って抜くと、コードの内部が断線して発熱・発火の原因になります。

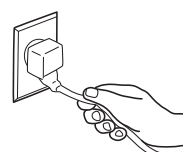

- 電源コードや電源プラグが傷んだり、コンセントの差し込みがゆるいときは、使用しない。
電源コードや電源プラグが異常に発熱し、溶けたり変形して、感電やショートや発火の原因になります。また、コンセントの差し込みがゆるいと感じたときは、工事業者に依頼してコンセントを取り替えてください。コンセントを交換しても異常に発熱している場合はお買い求めの販売店または、弊社の **お客様相談窓口** に修理をご依頼ください。



⚠ 注意 (CAUTION)

- 使用時以外またはお手入れ・保管をする際は、電源プラグをコンセントから抜く。
絶縁劣化による感電・漏電火災の原因になります。

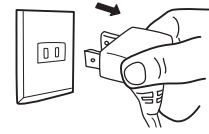

- 屋外で使用しない。
屋内専用です。故障や感電の原因になります。



- 次の場所では使わない。
燃焼器具の不完全燃焼、炎の立ち消え、引火などして火災・感電の原因になります。
 - ・ガスレンジや石油ストーブに直接風があたる所
 - ・雨や水しぶきのかかる所
 - ・油、ほこり、金属粉の多い所



- 無理やり可動部に力を加えない。
動かなくなったらそれ以上可動させないでください。
無理に動かすと、故障や破損のおそれがあります。
(ルーバー可動部が破損するおそれがあります。)



- プレフィルターをはずした状態で使用しない。
本製品内にほこりを吸い込み、故障の原因になります。



- 部屋を閉め切ったり、燃焼器具と一緒に運転するときは、こまめに換気する。
換気が不十分な場合は、酸素不足の原因になることがあります。

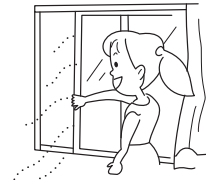

- 本製品は一般家庭でのご使用を対象にしていますので、食品・動物（飼育室等）・植物（温室等）・精密機器・美術品・コンピュータールーム・医薬品等の維持・管理や保存など、特殊用途では使用しない。またペット用の空調機器として使用しない。
本製品自体やこれらの物の品質低下や劣化・故障の原因になります。
予測できない事故が発生するおそれがあります。



- 吸込口や吹出口の風をさえぎったり、塞いだりしない。
発火や発熱や故障の原因になります。



- 異常な振動や異音が出た場合は、使用を中止する。
部品の落下等によるけがの原因になります。



- 運転中は、本製品背面にある室外側吸込口・室外側吹出口（排熱）をふさがないように、窓および網戸を開ける。
室外側吸込口・室外側吹出口（排熱）をふさいだまま運転すると、故障や窓ガラスの破損の原因になります。
室外側吹出口（排熱）が窓や網戸でふさがれていると、排熱が室外側吸込口に回り込み、本製品の保護装置が働き冷風が出なくなります。

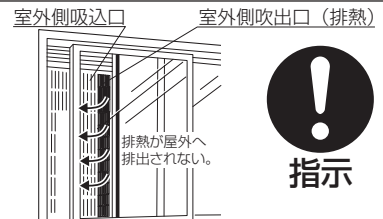

⚠ 注意 (CAUTION)

●傷んだ標準枠は使用しない。

標準枠は長期間で使用いただくと経年劣化します。
そのまま放置すると、本製品の落下やけがの原因になります。

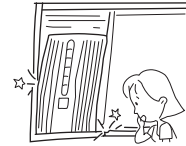

禁止

●次のような使用は避ける。

設定温度に達しなかったり、結露水が滴下したり風雨によって家財を濡らす原因になります。

- ・冷房能力以上の広い部屋での運転
- ・大勢の人がいる部屋での運転
- ・窓や戸を開いたままでの運転（部屋の湿度が80%を越えた状態が続く場合）
- ・上下風向板を下向きにしたままでの運転
- ・風雨の強い時の運転
- ・吸込口や吹出口を塞いだままでの運転



禁止

●ドレン水が通常の間所以外から漏れている場合には、連続排水をする。

ノンドレン構造ですが、非常に湿度の高い環境でのご使用の場合、ドレン水がノンドレン機構で処理しきれず、本製品の外にあふれ出し、家財を濡らす原因になります。



指示

●市販のエアコン洗浄スプレーは使用しない。

感電や故障、本製品内部の破損、排水経路の詰まりによる水漏れの原因になります。



禁止

●水抜きゴム栓は、連続排水時以外は取り外さない。

水漏れの原因になります。



禁止

●リモコンに使用する電池は、指定以外の電池を使用しない。

●電池の⊕と⊖を間違えて挿入しない。

●電池は充電・加熱・分解・ショートなどさせない。火の中に入れてない。

●電池に表示されている「使用推奨期限」を過ぎたり、使い切った電池はリモコンに入れておかない。

●種類の違う電池は使用しない。

液漏れや破裂などにより、やけどやけがの原因になります。

液漏れした液にふれたときは、水でよく洗い流して、医師に相談してください。

本製品に付着した場合は、直接液にふれないようにふき取ってください。

●電池は、使えなくなったら、すぐ取り出して処分してください。

電池はお子様が悪く飲んで飲み込むと危険です。

万一飲み込んだ場合は、すぐ医師に相談してください。

●シーズン終了後、電池は必ず抜いて保管してください。



禁止

●お手入れは、手袋をはめておこなう。

けがの原因になります。



指示

●保管するときは、本製品の操作方法を知らない人（特にお子様）などが触れない所に保管する。

けがや事故の原因になります。



指示

●本体を標準枠から取りはずすときは、ドレン水を排水する。

本体内部にたまっているドレン水が滴下して家財などを濡らす原因になります。



指示

各部のなまえとはたらき

本体

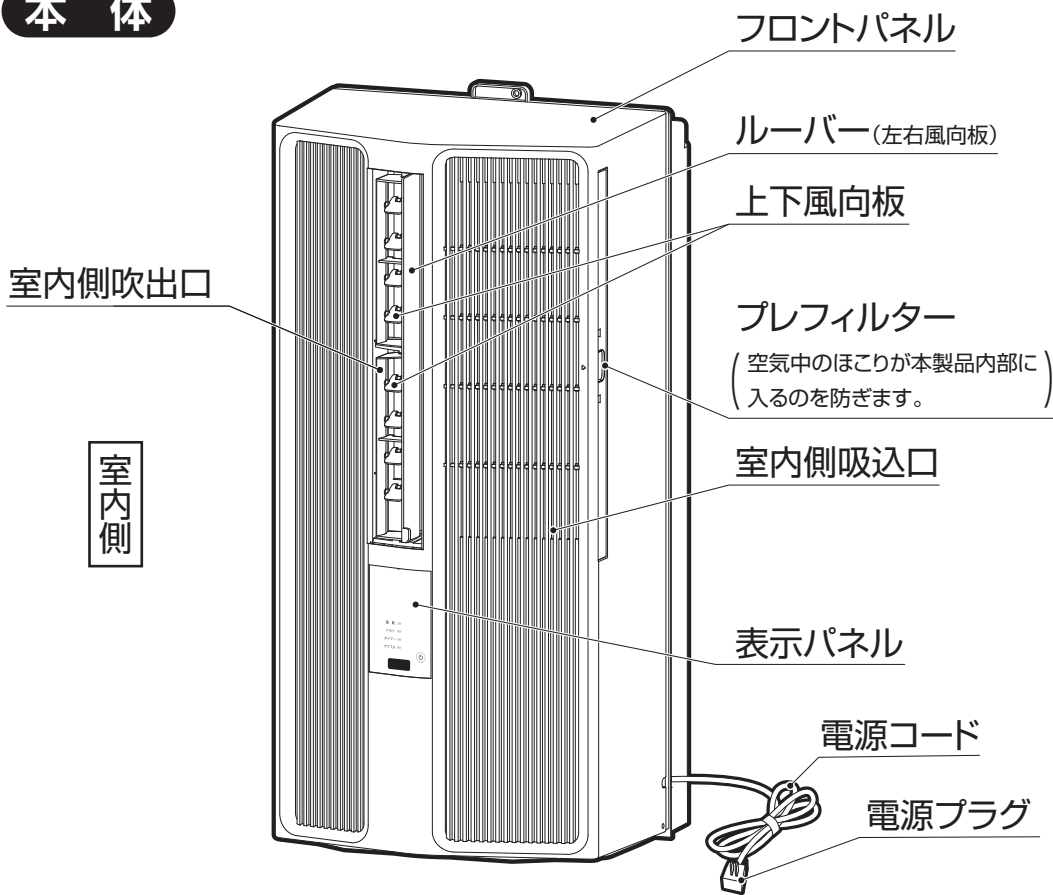

室外側吸込口 室外側吹出口(排熱)

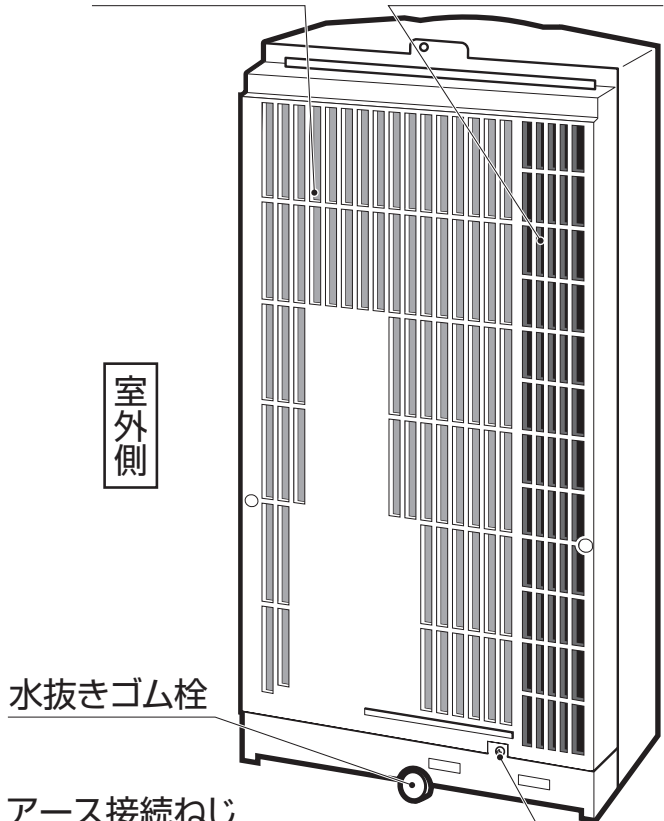

アース接続ねじ
 コンセントに既設のアース専用端子があれば、アース専用端子にアース線を取り付けてアース接続ねじへ接続してください。
 アース工事は、電気工事士の資格が必要です。
 お買い求めの販売店または専門業者にご依頼ください。

注意

- 運転中は、背面にある室外側吸込口・室外側吹出口(排熱)をふさがないように、窓および網戸を開ける。



指示

室外側吸込口・室外側吹出口(排熱)をふさいだまま運転すると、故障や窓ガラスの破損の原因になります。室外側吹出口(排熱)が窓や網戸でふさがれていると、排熱が吸込口に回り込み、本製品の保護装置が働き冷風が出なくなります。

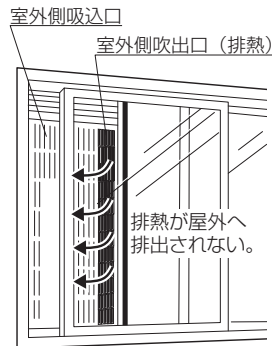

- 水抜きゴム栓は、連続排水時以外は取り外さない。水漏れの原因になります。



禁止

- アース接続は義務付けられておりませんが、安全のためアースすることを推奨します。
 ※常に湿度が高い場所、水がかかりやすい場所で使用する場合はアースが必要となります。

本体表示部

運転ランプ

- ・運転中に点灯します。
- ・運転停止時、内部乾燥運転中は点滅します。(12ページ参照)

ドライランプ

(ドライ運転中に点灯します。)

タイマーランプ

(タイマー運転中に点灯します。)

パワフルランプ

(パワフル運転中に点灯します。)

受信部

(リモコンからの信号を受信します。)

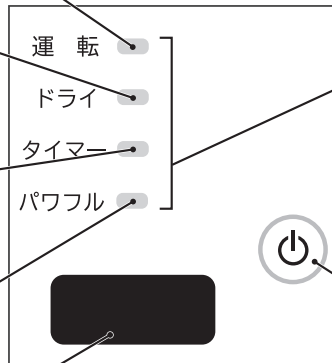

表示ランプ

(運転状態及びエラーの表示をします。)

本体側電源ボタン

- ・電池切れなどで、リモコンが使えない時に利用します。
- ・押すと自動運転で運転します。
- ・本体側電源ボタンでは、運転モード、風速、温度設定の変更はできません。

リモコン

送信部

リモコン液晶表示部

(運転モード、風速、設定温度、タイマー時間を表示します。)

運転 入/切 ボタン

(押すと「入」、もう一度押すと「切」)

風速ボタン

(風速の種類を選びます。)

モードボタン

(運転の種類を選びます。)

おやすみボタン

(おやすみ予約の時間を設定します。)

温度設定ボタン

(室温を設定します。)

入タイマーボタン

(入タイマー予約の時間を選択します。)

切タイマーボタン

(切タイマー予約の時間を選択します。)

取消ボタン

(タイマー予約を取消します。)

パワフルボタン

(パワフル運転を開始します。)

リセットボタン

(リモコンの設定内容をリセットします。)
(※先の細いピンなどで押してください。)

予約/確認ボタン

(選択した入、切タイマー予約の時間を送信します。また、送信したタイマー予約の内容を確認できます。)

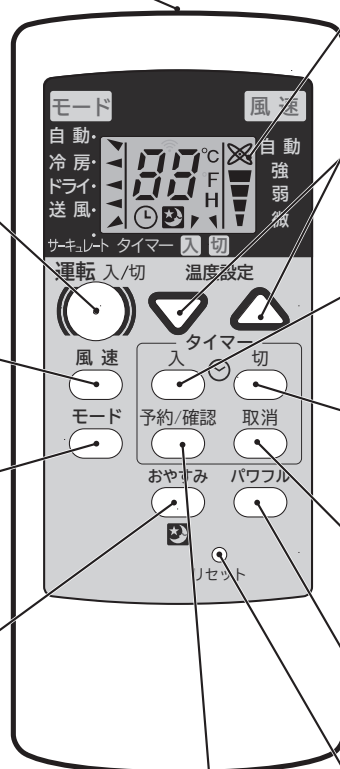

運転前の準備と確認

リモコンの準備（初めてご使用になる前に）

お願い

- リモコンはていねいに扱ってください。落としたり水がかかったりすると、送信できなくなることがあります。
- リモコンの受信距離は正面で約7m以下です。室内に電子点灯形（インバータ形）の照明器具がある場合は、受信距離が短くなる場合があります。
- リモコンの送信部を本体の受信部に向けて操作してください。受信部以外へ向けると動作しないことがあります。
- リモコンの送信部と本体の受信部との間に障害物があると作動しないことがあります。
- リモコン操作をしても作動しない場合、または液晶表示が出ていても作動しない場合は新しい**単4形乾電池に2本とも**交換してください。このとき動作が正常でない場合は、乾電池を抜き取り5秒以上経過してから、再度入れなおしてください。
- 乾電池の寿命は通常の使いかたで約1年です。ただし、乾電池の「使用推奨期限」に近いものは、乾電池の交換時期が早くなります。
- 長期間（1箇月以上）使用しないときは、乾電池を取り出しておいてください。
- 新しい乾電池と古い乾電池や種類の違う電池を混ぜて使わないでください。
- リモコンの「**運転入／切**」ボタンで運転を停止させて、**またすぐに（3分以内）「運転入／切」ボタンを押しても運転しません。（ただし各ランプは点灯します。）**これは製品内部の部品を保護するためで、約3分経過すると運転を再開します。なお、室温調節のセット内容を3分以内に切り替えた場合でも同様です。また、むやみに電源プラグを抜いて運転を停止させないでください。頻繁にこれを繰り返すと故障の原因になります。
- 初めてご使用になるときは、製品内部などから、塗料のにおいが発生することがありますが、ご使用にともない、においが出なくなります。
- 電源プラグをコンセントに差し込んだ状態で運転を「切」にしても、基板の消費電力が約1Wあるため、表示部がすこし暖かくなりますが異常ではありません。
- 故障の原因になりますので、むやみにボタン操作を繰り返さないでください。
- 本製品は発電機の電源には対応していませんので、必ず商用電源を使用してください。
- 落雷のおそれのあるときは運転を停止し、電源プラグをコンセントから抜いてください。落雷の程度によっては、故障の原因になります。
- テレビやラジオなどのAV機器や電波時計から2m以上離して使用してください。映像の乱れや雑音が入るおそれがあります。

①リモコンの裏ぶたを下に引いて取りはずします。

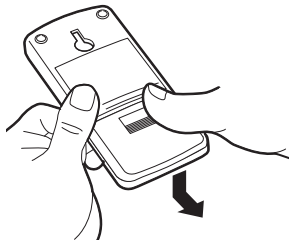

②⊕⊖を間違えないように、単4乾電池2本を入れてください。

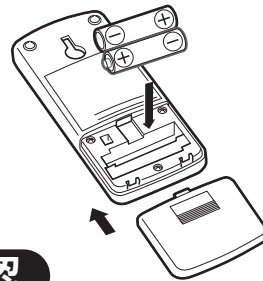

窓や網戸の開放、窓ストッパーの確認

お願い

- 窓サッシ固定用の鍵は同梱されていません。市販の鍵を購入して施錠してください。
- 外出されるときは運転を停止して、窓を閉めて窓自体の鍵をかけてください。

●窓を開けるのは室外側への放熱のためです。

- ①窓や網戸を完全に開けてください。
- ②窓ストッパーを押し出してください。
- ③窓や網戸を窓ストッパーに当たるまで、ゆっくり閉めてください。

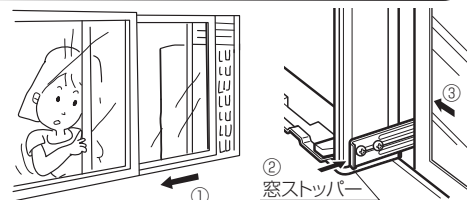

運転のしかた

(運転するときは、必ず背面の窓や網戸を完全に開けてください。)

●電源プラグをコンセントに差し込みます。

警告

●電源プラグは、ほこりが付着していないか確認し、ガタつきのないように根元まで確実に差し込む。

確認

ほこりが付着したり、接続が不完全な場合は火災や感電の原因になります。電源プラグにたまったほこりなどは定期的（1箇月に1～2回）に掃除をしてください。

●運転前にルーバーを開けてください。

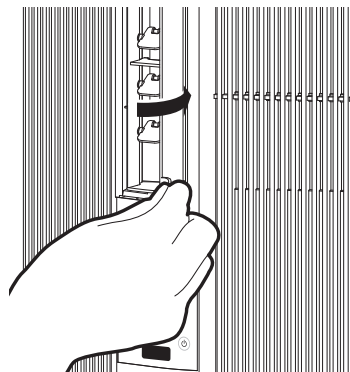

自動運転

お知らせ

- 自動運転では、設定温度は表示されません。受信音（ピッ）で変更したことをご確認ください。
- 設定温度を維持する為、コンプレッサーが ON、OFF 制御します。

- ※自動運転とは…運転を開始したときの室温によって自動で「冷房」「ドライ」「送風」が選択される運転モードです。
- ※自動運転モードでは、リモコン液晶内に温度表示はありません。
- ※風速設定は自動で固定されます。
- ※ルーバーは、必ず開けて使用してください。
- ※自動運転中、運転の状態や温度設定がお好みに合わない時は、その他の運転モードでお好みに合った運転をおこなってください。

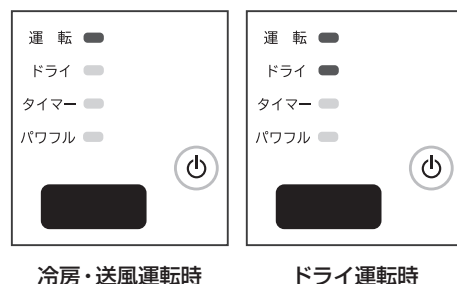

1 リモコンの「運転 入/切」ボタンを押します。

●「運転」ランプが「点灯」し、運転を開始します。

2 「モード」ボタンを押して、「自動」にセットします。

●運転モード、風速設定、表示ランプは、運転開始時の部屋の温度に応じて【表-1】のように自動的に設定されます。（但しリモコンの液晶表示は変わりません。）

【表-1】

運転開始時の部屋の温度	設定温度	運転モード	風速設定	表示ランプ
26℃以上	26℃	冷房	自動	運転
21℃以上、26℃未満	24℃	ドライ	自動	運転+ドライ
21℃未満	—	送風	微風	運転

- 選択された運転モード及び風速設定は室温が変化しても変わりません。
- 自動運転で十分な冷房効果が得られない場合は、「モード」ボタンを押して、冷房運転（強風）に変更してください。
- ルーバーを開けていない場合、露が落ち、家財を濡らす原因になります。

3 「温度設定」の「▽」または、「△」ボタンを押します。

- 現在の設定温度より 3℃ 上げる、または 3℃ 下げることができます。
- 「温度設定」ボタンの「△」で温度を上げる、「▽」で温度を下げることができ、1 回押すごとに 1℃ 変更します。（運転を停止すると、この調節機能は解除されます。）

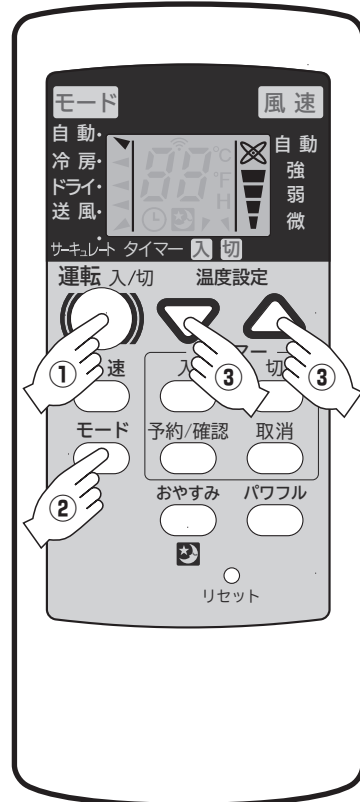

冷房運転

お知らせ

- 16℃～30℃まで設定できます。
- 部屋の温度よりも低い温度にセットしてください。部屋の温度よりも高い温度にセットした場合は、冷房運転をしません。ただし送風は続けます。
- リモコンの「**運転 入/切**」ボタンにより再度冷房運転を再開した場合、設定温度は前回設定した温度になっていますので、「**温度設定**」ボタンを押して、適切な温度に設定し直してください。
- 冷房運転中は設定温度を維持するためにコンプレッサーがON・OFF制御します。

※ルーバーは、必ず開けて使用してください。

1 リモコンの「**運転 入/切**」ボタンを押します。

- 「**運転**」ランプが「点灯」します。
- リモコンの液晶表示部に運転モード、風速設定、設定温度が表示されます。

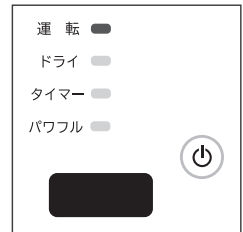

2 「**温度設定**」の「**▽**」または、「**△**」ボタンを押します。

- お好みの温度に設定します。
- 1回押すごとに1℃変化します。
- 経済的な使いかたとして26℃～28℃に設定することをおすすめします。

3 「**風速**」ボタンを押して風速を選びます。

- ボタンを押すたびに



→[自動]→[強風]→[弱風]→[微風]

- 風速設定が自動の時、風速の切替は自動的におこないます。



ドライ運転

お知らせ

- 部屋の温度よりも高い温度にセットした場合は、ドライ運転をしません。
- リモコンの「**運転 入/切**」ボタンにより再度ドライ運転を再開した場合、温度設定は前回設定した温度になっていますので「**温度設定**」ボタンを押して、適切な温度に設定し直してください。
- ドライ運転中は設定温度を維持するためにコンプレッサー、室内ファンがON・OFF制御します。

※ルーバーは、必ず開けて使用してください。

1 リモコンの「**運転 入/切**」ボタンを押します。

- 「**運転**」ランプが「点灯」します。
- ルーバーを開けないと、露が落ち、家財を濡らす原因になります。

2 「**モード**」ボタンを押して、「**ドライ**」にセットします。

- 「**ドライ**」ランプが「点灯」します。
- リモコンの液晶表示部に運転モード、風速設定、設定温度が表示されます。
- 風速は「**スロー風**」になります。
- 風速の変更はおこなえません。

3 「**温度設定**」の「**▽**」または、「**△**」ボタンを押します。

- 部屋の温度より2～3℃低い温度にセットします。

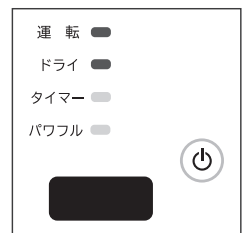

送風運転

※ルーバーは、必ず開けて使用してください。

1 リモコンの「運転入/切」ボタンを押します。

●「運転」ランプが「点灯」します。

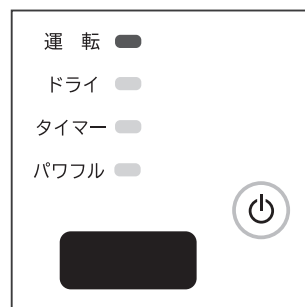

2 「モード」ボタンを押して、「送風」にセットします。

●リモコンの液晶表示部に運転モード、風速設定が表示されます。

3 「風速」ボタンを押してお好みの風速にセットします。

●ボタンを押すたびに



と表示が変わります。

→ [強風] → [弱風] → [微風]

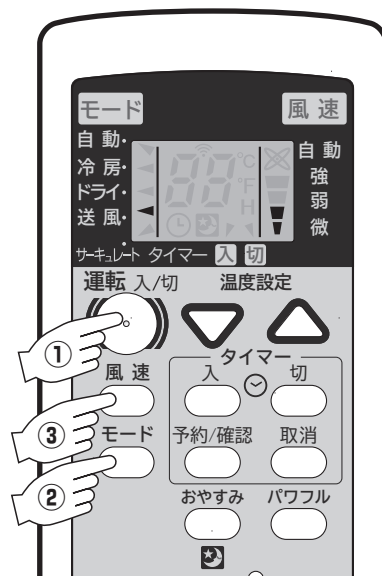

サーキュレート運転

※サーキュレート運転は、一定の間隔で風速の異なる風を送るリズム風運転です。

※ルーバーは、必ず開けて使用してください。

1 リモコンの「運転入/切」ボタンを押します。

●「運転」ランプが「点灯」します。

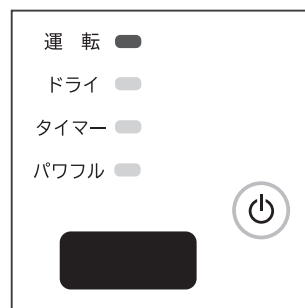

2 「モード」ボタンを押して、「サーキュレート」にセットします。

●リモコンの液晶表示部に運転モード、風速設定が表示されます。

3 「風速」ボタンを押してお好みの風速にセットします。

●ボタンを押すたびに



と表示が変わります。

→ [強風] → [弱風] → [微風]

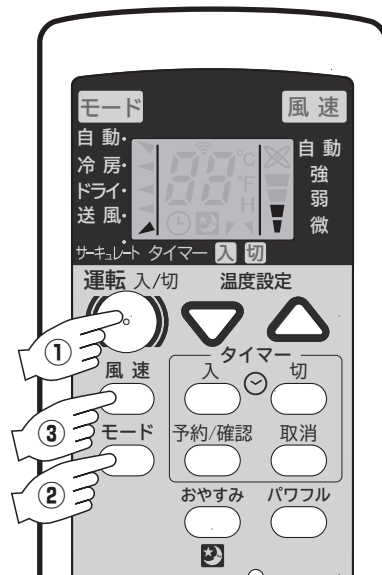

パワフル運転

※パワフル運転は一時的に冷風効果を上げる為の運転モードです。
 ※ルーバーは、必ず開けて使用してください。

1 リモコンの「運転 入/切」ボタンを押します。

- 「運転」ランプが「点灯」します。

2 リモコンの「パワフル」ボタンを押します。

- 運転中は「運転」と「パワフル」ランプが「点灯」します。
- 20分後に通常の運転に戻り、ランプは消灯します。

3 リモコンの「パワフル」・「モード」・「風速」・「温度設定」の「△」ボタンを押すと解除できます。

- パワフル運転は、リモコン表示が変わりません。

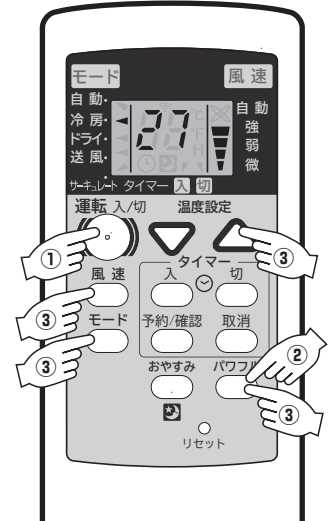
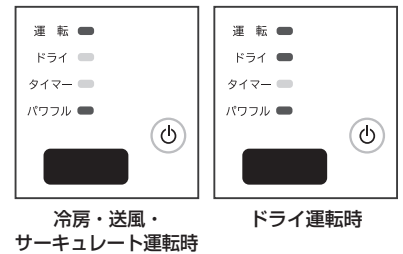

内部乾燥運転

お知らせ

- 内部乾燥運転は、エアコン内部を乾燥させ、いやなニオイの原因となるカビや細菌の繁殖をおさえます。
 (内部乾燥運転は、すでに発生したカビや雑菌を除去するはたらきや殺菌効果はありません。)

- 内部乾燥運転は、「自動運転 (冷房・ドライ)」「冷房運転」「ドライ運転」後、「送風運転」を約10分間おこない自動停止します。
- 内部乾燥運転中は、「運転」ランプが点滅します。
- お買い求め時や、電源プラグを差し直したときは、内部乾燥運転が設定されている状態になっています。
- 内部乾燥運転をやめたいときや途中で停止したいときは、内部乾燥運転中に本体側電源ボタンを約3秒間長押ししてください。(内部乾燥運転の設定は取り消されます。)
- 再度、内部乾燥運転を設定する場合は、運転停止中に本体側電源ボタンを約3秒間長押ししてください。
- 内部乾燥運転は、下記の場合はおこないません。
 - ・運転中に、コンプレッサーが稼働した時間が積算で30分未満のとき
 - ・運転中、入タイマーを設定して運転を停止したとき
 - ・故障や異常により、運転を停止したとき

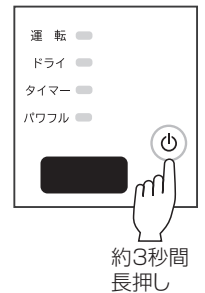

リモコンの表示

風速の種類

風速	風速の表示	風速の種類
自動		現在の室温と設定温度の温度差により「強風」・「弱風」・「微風」の中から自動的に設定されます。
強風		速く冷やすための風
弱風		静かな風
微風		おやすみのときなどのより静かな風
スロー風		ドライ運転のときだけの風

- ドライ運転の場合、室温が設定温度になると、自動的に送風が停止することがありますが、故障ではありません。

リモコン操作について

- 運転開始前、あらかじめ運転モード、風速設定、設定温度を選択して、その後に運転を開始することもできます。運転前にあわてることなく、運転方法を選ぶことができます。
 (但し、運転モード、風速設定、設定温度選択中に何もボタンを押さないと表示は消えてしまいます。)

おやすみタイマー運転

お知らせ

- おやすみタイマー運転は、おやすみ中の体温の低下を考慮し、設定温度を徐々に上昇させ、冷えすぎないようにする運転方法です。
- 運転を停止させるまでの設定時間は、1、2、3、5、7時間後です。

1 リモコンが運転状態であることを確認します。

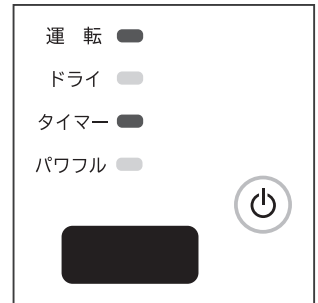

2 「おやすみ」ボタンを押します。

- 「おやすみ」ボタンを1度押すと $1H$ と表示します。「おやすみ」ボタンを押していくと、 $2H \rightarrow 3H \rightarrow 5H \rightarrow 7H$ と表示します。
- “ピッ”と受信音がして、本製品表示ランプの「タイマー」ランプが「点灯」します。
- 時間のセットをするとき、誤って時間を多くセットしたときは、 $7H$ の後もう一度「おやすみ」ボタンを押すとキャンセルとなり、更にもう一度「おやすみ」ボタンを押すとまた $1H$ から表示を始めます。
- リモコンのタイマー時間セット3秒後に運転状態とおやすみマーク \star の表示を残して、タイマーセット時間は消灯します。
- 必ず本製品表示ランプの「タイマー」ランプが「点灯」したことをご確認ください。
- タイマーセット時間消灯後「予約／確認」ボタンをもう一度押すとタイマー残り時間を表示します。
- 設定したおやすみタイマー運転を取り消す場合は、「取消」ボタンを押してください。“ピー”と音がして、リモコンのおやすみマーク \star と本製品表示ランプの「タイマー」ランプが消灯します。

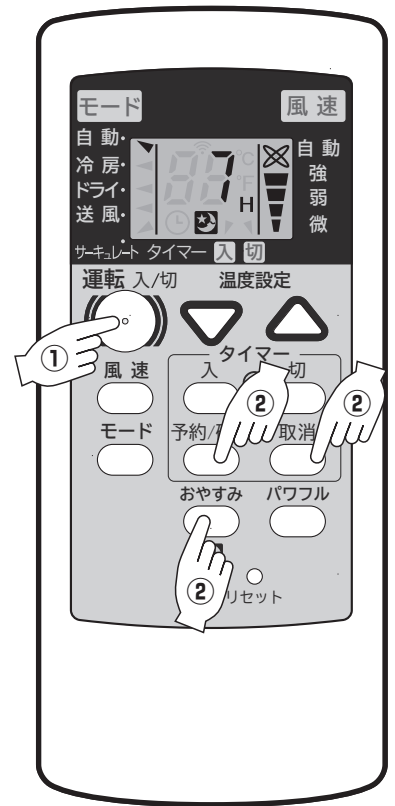

おやすみタイマー運転モード

おやすみタイマーをセットすると、セット後1時間たつと設定温度を1℃アップさせ、更に2時間後（おやすみタイマーセットして3時間後）設定温度をもう1℃アップします。但し、設定温度は運転終了後おやすみタイマーセット前の設定温度に戻ります。

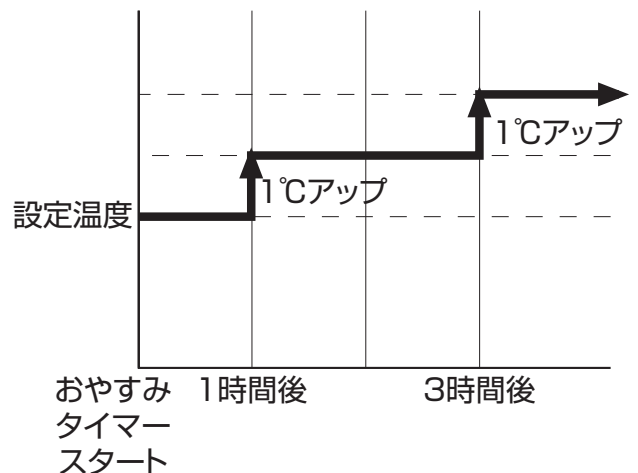

切タイマー運転

お知らせ

- 「切タイマー」と「入タイマー」は同時にセットできません。
- タイマー設定中に電源プラグを抜いた場合や停電した場合は、設定が解除されますので、初めから操作をやり直してください。



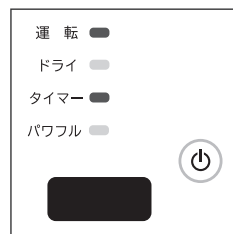

※切タイマー運転は、現在の運転状態を設定した時間後に停止させる（切タイマー）運転です。

1 タイマーの「切」ボタンを押します。

- タイマーの「切」ボタンを1度押すと **05_H** と点滅表示します。タイマーの「切」ボタンを押していくと、**1_H** → **2_H** …… **10_H** → **11_H** → **12_H** と表示します。
- 05_H** は30分を意味し、1時間以上は1時間単位の設定になります。最大で12時間まで設定できます。



2 「予約／確認」ボタンを押します。

- “ピッ”と受信音がして、本製品表示ランプの「タイマー」ランプが「点灯」します。
- リモコンの液晶はタイマー時間セット3秒後に運転状態とタイマーマーク 、切タイマー矢印  を残してセット時間は消灯します。
- 必ず本製品表示ランプの「タイマー」ランプが点灯したことをご確認ください。
- タイマーセット時間消灯後、「予約／確認」ボタンをもう一度押すとタイマー残り時間を表示します。
- 設定した切タイマー運転を取り消す場合は、「取消」ボタンを押してください。“ピー”と音がしてリモコンのタイマーマーク 、切タイマー矢印  と本製品表示ランプの「タイマー」ランプが消灯します。



入タイマー運転

お知らせ

- 「切タイマー」と「入タイマー」は同時にセットできません。
- タイマー設定中に電源プラグを抜いた場合や停電した場合は、設定が解除されますので、初めから操作をやり直してください。
- 入タイマーを設定したあとに、電源プラグを抜いたり、停電があると運転しません。



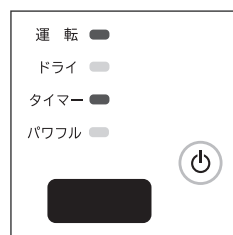

※入タイマー運転は、本製品をご希望の時間後に運転させる（入タイマー）運転です。

1 タイマーの「入」ボタンを押します。

- タイマーの「入」ボタンを1度押すと **05_H** と点滅表示します。タイマーの「入」ボタンを押していくと、**1_H** → **2_H** …… **10_H** → **11_H** → **12_H** と表示します。
- 05_H** は30分を意味し、1時間以上は1時間単位の設定になります。最大で12時間まで設定できます。



2 「予約／確認」ボタンを押します。

- “ピッ”と受信音がして、本製品表示ランプの「タイマー」ランプが「点灯」します。
- リモコンの液晶はタイマー時間セット3秒後にタイマーマーク 、入タイマー矢印  を残してセット時間は消灯します。
- 必ず本製品表示ランプの「タイマー」ランプが点灯したことをご確認ください。
- タイマーセット時間消灯後、「予約／確認」ボタンをもう一度押すとタイマー残り時間を表示します。
- 設定した入タイマー運転を取り消す場合は、「取消」ボタンを押してください。“ピー”と音がしてリモコンのタイマーマーク 、入タイマー矢印  と本製品表示ランプの「タイマー」ランプが消灯します。

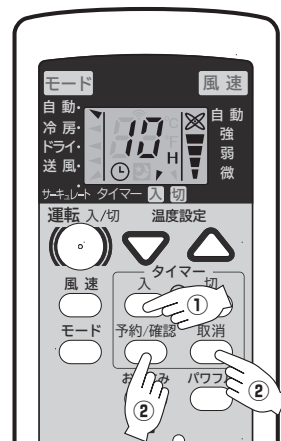

風向調節のしかた

左右の風向調節



警告

- 吹出口や吸込口にピンや針などの金属類、また指を入れない。内部でファンが高速回転しておりますので、けがの原因になるおそれがあります。



お願い

- 運転前にルーバーを開けてください。閉じたまま使用されますと露が落ち家財などを濡らす原因や故障の原因になります。

- ルーバーのつまみを持って正面の位置まで開けます。
- ルーバーは、開閉時に少し固くなっています。固い箇所を通過後「カチッ」と音がして少し軽くなりますので、その範囲内でご使用下さい。

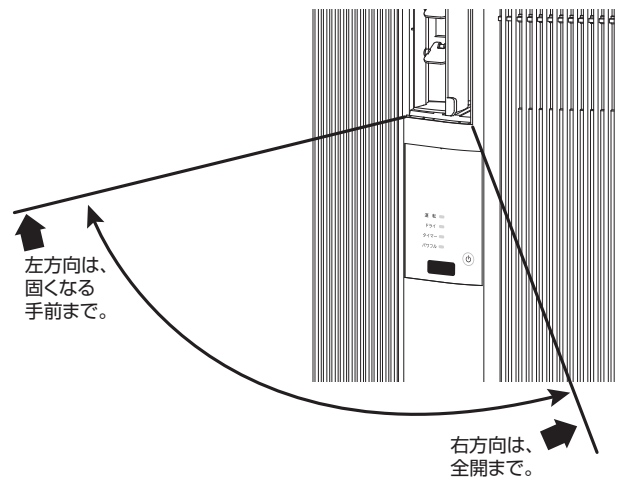
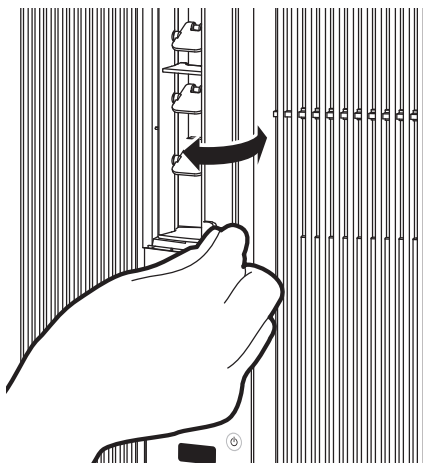

上下の風向調節

お願い

- 上下風向板を下向きにしたままや、吹出口がふさがるようにして長時間運転をしますと、露がつき水滴が落下することがあります。

- 上下風向板でおこないます。通常の運転では水平、または上向きでご使用ください。

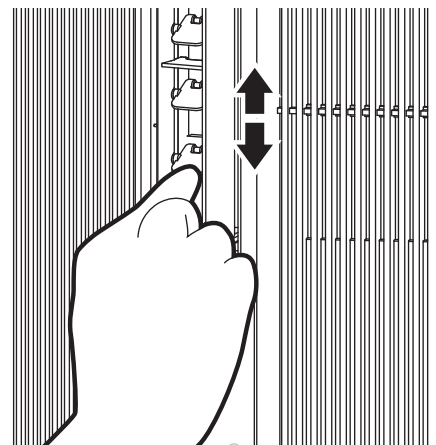

お手入れのしかた

⚠ 注意

- 使用時以外またはお手入れをする際は、電源プラグをコンセントから抜く。
絶縁劣化による感電・漏電火災の原因になります。



プレフィルターの掃除

お願い

- プレフィルターを出し入れするときは、パネルを傷付けないようにしてください。
- 40℃以上のお湯で洗わないでください。プレフィルターが縮むことがあります。
- プレフィルターをはずしたままで運転しないでください。本製品内にほこりが入り故障の原因になります。
- 手荒に扱うとプレフィルターが破れたり、枠が折れることがあります。

プレフィルターにほこりがたまりますと、空気の通りが悪くなり、冷房効果が低下します。

2週間に一度、次の要領で掃除をしてください。

- 1 プレフィルターの凹部に手をかけ、ゆっくりと手前へ引き出します。
フロントパネルの三角マークを目印に、プレフィルターの凹部に手をかけてゆっくりと引き出してください。
- 2 掃除機でほこりを吸い取ります。汚れがひどい場合は水洗いします。
水洗いした場合は必ずよく陰干ししてから取り付けてください。
- 3 掃除終了後は、必ず元の位置に取り付けてください。

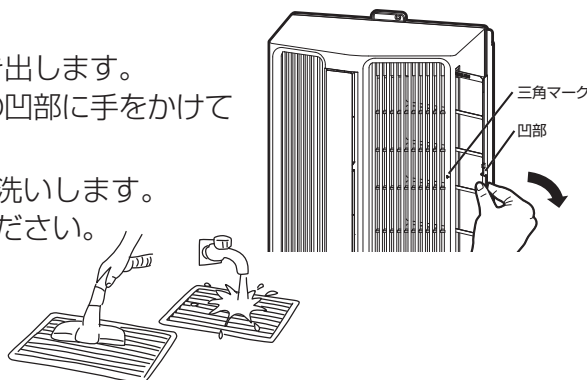

外側の掃除

⚠ 警告

- 直接水をかけたり、水につけたりしない。
水がかかると、内部に浸水して電気絶縁が劣化し、火災や感電や漏電の原因になることがあります。



お願い

- 40℃以上のお湯は使わないでください。プラスチックが変形することがあります。
- プラスチックを傷めますので、ベンジン・シンナー・アルコール・みがき粉・塩素や酸素系洗剤などは使わないでください。
- 化学ぞうきんをご使用の際は、その注意書に従ってください。



- やわらかい布でからぶきしてください。

1箇月以上長期間使わないときは

⚠ 注意

- 使用時以外またはお手入れ・保管をする際は、電源プラグをコンセントから抜く。
絶縁劣化による感電・漏電火災の原因になります。



- 本体底部にたまったドレン水を排水してください。
(移設時やシーズン後エアコンを取りはずすときも、本体底部にたまったドレン水を排水してください。)

- 1 水受け容器を準備します。
- 2 背面底部にある水抜きゴム栓をはずします。
- 3 排水が終わったら、水抜きゴム栓を戻します。

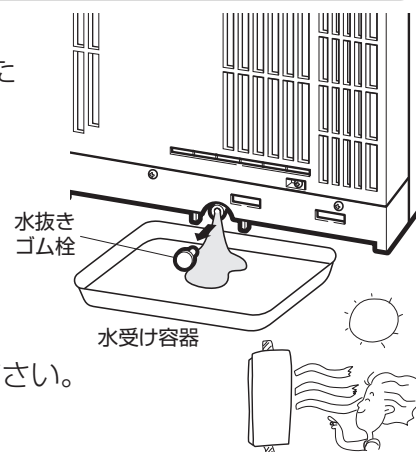

- 晴れた日に半日ほど送風運転をおこない、本製品内部を乾燥させてください。
内部が濡れたまま長時間使わないと、カビが発生しやすくなります。

知っておいていただきたいこと

使用の際は

● 停電したとき

停電したあと再び通電されても、保護回路の働きで本製品は停止したままです。運転を再開するときは、あらためて「**運転入/切**」ボタンを押してください。

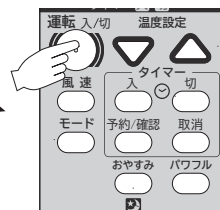

● 長い間本製品を使わないとき

電源プラグを抜いておくことをおすすめします。電源プラグを差し込んだままの状態ですと、運転しなくても基板の消費電力が約1Wあるため、電気が消費されます。

● ご使用いただける温度と湿度の条件

冷房運転は「**外気の温度: 約 21℃～43℃の範囲**」「**部屋の温度: 約 21℃～32℃の範囲**」「**部屋の湿度: 80%以下**」でご使用ください。

上記以外の条件で運転されますと保護装置がはたらき運転できないことや、ドレン水が室内側へ滴下することがあります。また、日ざしが強く背面にあたる時も内部の温度が上昇し、保護装置がはたらいたり、充分な能力を得られない場合があります。この時は設置場所を変えるか、背面にあたる日ざしをさえぎる処置をしてください。(風通しが悪くならないようご注意ください。)

● ドレン水の処理について

運転中に出るドレン水は本製品内部で処理し、外部には出さないようになっています。本製品は基本的に排水は不要ですが、湿度の高い場所(80%以上)で長時間使用しドレン水が室外側に滴下する場合、又は排水処理のピチャピチャ音などドレン水の音が気になる場合は、標準枠取り付け工事説明書の「ドレン水の屋内・屋外排水のしかた」を参照してください。

また、万一の故障などにより処理ができなくなったときは、室外側へ滴下します。このようなときは運転を停止し、電源プラグを抜いてから、お買い求めの販売店にご連絡ください。

● 運転中は、本製品背面の窓および網戸を完全に開けてください。

正しい使用方法

窓を完全に開けた後、標準枠の窓ストッパーに窓が当たるまで閉めて、室外側の吸込口や吹出口がふさがないように使用してください。

誤った使用方法

窓を閉めたまま使用すると、故障や窓ガラスの破損の原因になります。室外側の吸込口や吹出口の一部がふさがっている場合、保護装置が働き冷風が出なくなります。

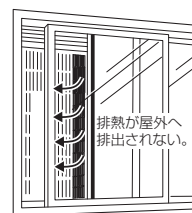
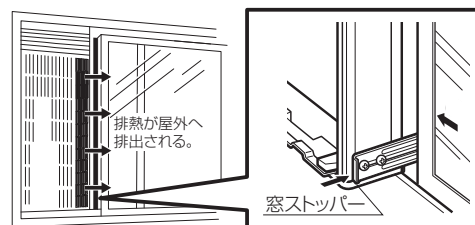

経済的で快適にお使いいただくために

● 温度設定は適正に

温度設定は、下げ過ぎないようにしてください。



● 窓にはカーテンかブラインドを

冷房時に、直射日光の当たる窓には、暑熱のために、カーテンをかけるかブラインドを下ろしてください。

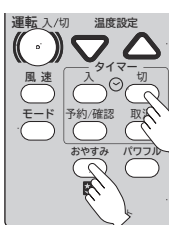

● タイマーの有効活用

夜は“おやすみ運転”など、タイマーを有効にご活用ください。

● 窓や戸はきちんと閉めて

本製品が取り付けられていない側の窓や戸を閉め忘れり、完全に閉まっていなかったりすると、冷気が逃げて電気のムダ使いになります。また、本製品運転中に換気扇をまわすとわずかな隙間から室外の空気が入り適正な室温管理ができなくなることがあります。

サービスを依頼する前に

故障かな？と思ったら 次のことをお調べください。

お知らせ	<p>●正常な運転の状態</p> <p>吹出口から出る風の温度と、室内温度との温度差が冷房時 10℃程度あれば正常な運転状態です。室内・室外の周囲温度、周囲湿度の運転状況により、製品の吹出口から、不均一な温度の冷風がでる場合がありますが、充分能力は発揮されており異常ではありません。</p>
-------------	--

症 状	確認箇所	処置方法
運転しない	①リモコンの乾電池が古くなっていませんか？ 乾電池の入れかたをまちがっていませんか？	確認する (8 ページ参照)
	②電源プラグが差し込まれていますか？	電源プラグの差し込みを確認する。
	③ご家庭用のヒューズやブレーカーが切れていませんか？	——
	④停電ではありませんか？	——
冷えない	①プレフィルターにほこりが詰まっていますか？	プレフィルターを掃除する。
	②" 温度設定 " のセットは適正になっていますか？	確認する。
	③上下風向板は運転内容にあった正しい位置になっていますか？	正しい位置になおす。
	④室外側の吸込口や吹出口を障害物などでふさいでいませんか？	ふさいでいるものを取り除く。
	⑤部屋の窓や戸があいていませんか？ 換気扇がまわっていませんか？	確認する。
	⑥背面の窓や網戸は開けてありますか？ サッシなどに取り付けたパッキン類が一部でも 室外側の吸込口や吹出口をふさいでいませんか？	確認する。 (17 ページ参照)
	⑦日ざしが強く背面にあたっていますか？	背面に、風通しが悪くならないように、日ざしをさえぎる処置をしてください。

※以上のことをお調べになり、それでも具合の悪いときや下記のような現象が出たときは、電源プラグを抜き、すぐお買い求めの販売店にご連絡ください。

- ブレーカーやヒューズがたびたび切れる。
- スイッチの動作が不確実。
- 誤って本製品内部に異物や水を入れてしまった。
- 焦げ臭いにおいがする。
- 電源コードの過熱や電源コードの被覆に破れがある。
- 表示ランプにエラー表示がでる。

これは故障ではありません。

こんな場合	原 因
停止直後に再運転できない。	●運転を停止後 3 分間は、再運転をストップして製品内部の部品を守り、ヒューズ、ブレーカー切れを防ぎます。 (基板に組み込んである 3 分間保護回路が自動的に働きます)
本製品からにおいが出てくる ことがある。	●これは空気中に含まれているいろいろなにおい(生活環境に由来するにおい、化粧品、食品、ペット臭など)が本製品に付着し、それが吹き出すためです。

これは故障ではありません。(つづき)

こんな場合	原因
ときどき水の流れるような音(シュルシュル、シャー)や、沸騰するような音(ポコポコ)がすることがある。	●これは本製品の中の液(冷媒)が流れる音です。停止中も出ることがあります。
「ピチャピチャ」という音がすることがある。	●これは本製品の内部でドレン水の処理をしている音です。
ときどき「キシキシ」という小さな音がすることがある。	●これは本製品自身が温度変化によって膨張したり収縮するために出る音です。
冷房運転中に吹出口から霧が出ているように見えることがある。	●これは低温多湿時に見られる現象で、部屋の空気が冷風で冷やされて霧になるためです。
コンプレッサーが止まり冷風が出ない。 (運転ランプとタイマーランプが点滅する。)	<ul style="list-style-type: none"> ●室外側の吸込口や吹出口がふさがれている可能性があります。背面の窓および網戸を完全に開けてください。 ●日ざしが強く背面にあたって、高温(44℃以上)になっている可能性があります。設置場所を変えるか、背面に日ざしをさえぎる処置をしてください。 ●処置をしても、冷風が出ないときは、販売店にご相談ください。
リモコンがきかない	<ul style="list-style-type: none"> ●リモコン信号を本製品が受信ミスした可能性があります。再度、リモコン送信部を本体の受信部に向けて操作してください。 ●本製品やリモコン付近で蛍光灯がついているとリモコン信号を受信しないことがあります。蛍光灯の位置を変えるか、蛍光灯を消して再度運転してください。 ●乾電池の消耗により液晶表示が出ていても信号を送信しないことがあります。新しい乾電池に2本とも交換してください。

表示ランプ

※本製品は故障・異常が生じたら、表示ランプの「点滅」・「点灯」で異常原因を表示します。

☀ = 遅い点滅(パツ…パツ…) ☀ = 早い点滅(パツ、パツ、パツ、) ● = 点灯

表示ランプの表示			原因	処置
運転	ドライ	タイマー		
☀	☀	☀	●電源周波数判定の異常です。	●電源プラグをコンセントに差し直してください。再度点滅した時は販売店にご相談ください。
☀	●		<ul style="list-style-type: none"> ●停電後、復帰しました。 ●電源プラグをコンセントに差し込んだとき。 	●故障ではありません。リモコンで運転させてください。
		☀	●配管サーミスタが断線しました。	●販売店にご相談ください。
	☀	☀	●配管サーミスタが短絡しました。	●販売店にご相談ください。
		☀	●室温サーミスタが断線しました。	●販売店にご相談ください。
	☀	☀	●室温サーミスタが短絡しました。	●販売店にご相談ください。
●		☀	●冷房運転時、室内側の熱交換器が凍結しないための制御です。	●プレフィルターを掃除してください。
●	●	☀	●ドライ運転時、室内側の熱交換器が凍結しないための制御です。	●処置をしても直らないときは、販売店にご相談ください。
☀		☀	●過熱防止保護装置が作動しています。または、冷凍サイクルに異常があります。	<ul style="list-style-type: none"> ●背面の窓および網戸を完全に開けてください。 ●日ざしが強く背面にあたって、高温(44℃以上)になっている場合は、設置場所を変えるか、背面に日ざしをさえぎる処置をしてください。 ●処置をしても、作動するときは、販売店にご相談ください。

お願い

それでも異常があるときは、運転を停止して電源プラグを抜き、お買い求めの販売店にご連絡のうえ修理をお申しつけください。
異常のまま運転を続けると、故障や感電・火災の原因になります。

定期点検

半年～1年に一度定期的に次の点検をおこなってください。
もしご不審な点がありましたら、すぐお買い求めの販売店にご連絡ください。

コンセント



警告

- 電源プラグは、ほこりが付着していないか確認し、ガタつきのないように根元まで確実に差し込む。ほこりが付着したり、接続が不完全な場合は火災や感電の原因になります。電源プラグにたまったほこりなどは定期的(1箇月に1～2回)に掃除をしてください。



確認

OK!

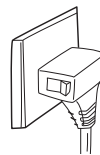

電源プラグがコンセントにしっかり差し込まれていますか？
電源プラグとコンセントの間に "ゆるみ" がないことをご確認ください。

アース線



警告

- 確実にアースをおこなう。
アース線は、ガス管、水道管、避雷針、電話のアース線に接続しない。アースが不完全な場合は、感電の原因になります。アース工事は、電気工事士の資格が必要です。お買い求めの販売店または専門業者にご依頼ください。



アース

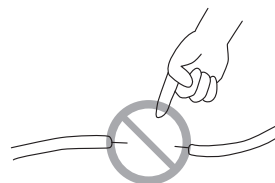

アース線が外れていたり、途中で切れたりしていませんか？

標準枠



注意

- 傷んだ標準枠は使用しない。
標準枠は長期間ご使用いただくと経年劣化します。そのまま放置すると、本製品の落下やけがの原因になります。



禁止



標準枠が極端にさびている、あるいは傾いているなど、据え付けが不安定になっていませんか？

点検整備



注意

- 市販のエアコン洗浄スプレーは使用しない。
感電や故障、本製品内部の破損、排水経路の詰まりによる水漏れの原因になります。



禁止

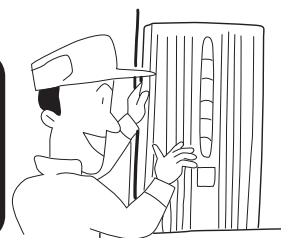

- 本製品を数シーズン使いますと、内部が汚れ性能が低下することがあります。使用状態によっては、ごみやほこりでドレン水の排水経路を詰まらせることもあります。
- 通常のお手入れとは別に、点検整備をおすすめします。
- 点検整備には専門技術が必要とします。点検整備は、お買い求めの販売店にご相談ください。

長年ご使用のエアコンの点検を

- 電源コードの一部や電源プラグが、さわれなくなるほど熱くなったりしていませんか？
- 焦げ臭いにおいがしたりしていませんか？
- エアコンから、室内に水漏れしていませんか？
- エアコンの標準枠が腐食したりゆるんでいたりしていませんか？
- 電源プラグの差込部が変色してたりしていませんか？
- 運転音が異常に高くなったりしていませんか？
- 漏電ブレーカーがひんぱんに落ちたりしていませんか？
- その他の異常や故障がありませんか？

愛情点検



以上のような症状の時は、使用を中止し故障や事故の防止のため、必ずお買い求めの販売店に点検をご相談ください。

仕 様

型 式		ACW-18R	ACW-16R
電 源		100V	
定 格 周 波 数 (Hz)		50 / 60	
冷 房 能 力 (kW)		1.6 / 1.8	1.4 / 1.6
冷房面積の 目安 (m ²)	鉄筋アパート南向き和室	11 / 12	10 / 11
	木造南向き和室	7 / 8	6 / 7
運転電流 (A)	冷 房	6.6 / 7.0	6.0 / 6.4
消費電力 (W)	冷 房	575 / 674	523 / 598
運転音 (音響パワーレベル) (dB)	室 内	55 / 57	50 / 52
	室 外	59 / 62	57 / 59
電 源 コ ー ド 長 さ (m)		1.8	
外形寸法 (高さ×幅×奥行) (mm)		754 × 361 × 293	
製 品 質 量 (kg)		23	22
冷 媒 (フロン)		R410A	

●この仕様値は、JIS (日本産業規格) にもとづいた数値です。「/」で示される数値は左が 50Hz、右が 60Hz の値です。

●運転音 (音響パワーレベル) は、JIS C 9612:2013 に基づいた数値です。

長期使用製品安全表示制度に基づく本体表示について

【本体への表示内容】

- 経年劣化により危害の発生が高まるおそれがあることを注意喚起するために、電気用品安全法で義務付けられた以下の内容の表示を本体におこなっています。



【製造年】本体に西暦4桁で表示してあります。

【設計上の標準使用期間】10年

設計上の標準使用期間を超えて使用されますと、経年劣化による発火・けがなどの事故に至るおそれがあります。

〈設計上の標準使用期間とは〉

※運転時間や温湿度など、標準的な使用条件に基づく経年劣化に対して、製造した年から安全上支障なく使用することができる標準的な期間です。

※設計上の標準使用期間は、保証書に記載の無償保証期間とは異なります。また、偶発的な故障を保証するものでもありません。

- 標準的な使用条件 日本産業規格 JIS C 9921-3による

	項 目	条 件
環 境 条 件	電源電圧	単相100V
	周波数	50/60Hz
	冷房室内温度	27℃(乾球温度)
	冷房室内湿度	47%(湿球温度 19℃)
	冷房室外温度	35℃(乾球温度)
	冷房室外湿度	40%(湿球温度 24℃)
	設置条件	標準設置

負 荷 条 件	住宅	木造平屋、南向き和室、居間
	部屋の広さ	製品能力に見合った広さの部屋(畳数)
想 定 時 間	項 目	時 間
	1日の使用時間	9時間/日
	1年間の使用時間	1,008時間/年
	1年間の標準使用日数	東京モデル 冷房6月2日から9月21日までの112日間

- 「経年劣化」とは長期間にわたる使用や放置に伴い生ずる劣化をいいます。

- 設置状況や環境、使用頻度が上記の条件と異なる場合、または、業務用など本来の使用目的以外でご使用された場合は、「設計上の標準使用期間」より短い期間で経年劣化による火災・けが等の事故に至るおそれがあります。

保証とアフターサービス (必ずお読みください)

保証について

- この商品は保証書付きです。保証書は、販売店で所定事項をご記入してお渡しいたしますので、記載内容をご確認いただき、大切に保管してください。
- 保証期間はご購入の日から1年間です。(ただし、冷凍サイクル部分は5年間です。) なお、保証期間中でも有料になることがありますので、無料修理規定をよくお読みください。
- 保証期間経過後の修理については、販売店にご相談ください。 修理によって機能が維持できる場合は、お客様のご要望により修理いたします。費用など詳しいことは、ご購入の販売店にご相談ください。 弊社は、販売店からの注文により、補修用性能部品を販売店に供給します。

補修用性能部品の保有期間について

エアコンの補修用性能部品の保有期間は、製造打ち切り後9年です。補修用性能部品とは、その製品の機能を維持するために必要な部品です。

アフターサービスについて



警告

- 修理は、ご購入の販売店または、弊社の **お客様相談窓口** にご相談ください。 ご自分で修理をされたときに、不備があると火災や感電等の原因になります。



実施

- 廃棄時にご注意願います。



この製品には最大でCO₂ (温暖化ガス) の860kgに相当するフロン類が封入されています。地球温暖化防止のため、修理・廃棄等するときはフロン類の回収が必要です。

フロン見える化表示について

この表示は、ルームエアコンに温暖化ガス(フロン類)が封入されていることをご認識いただくための表示です。廃棄時には家電リサイクル法の制度に基づき、適正な引き渡しをしていただければ、確実にフロン類の適正処理がなされます。

2001年4月施行の家電リサイクル法では、お客様がご使用済みのエアコンを廃棄される場合は、収集・運搬料金と再商品化等料金をお支払いいただき、対象品を販売店や市町村に適正に引き渡すことが求められています。

使用中に異常が生じたときは、直ちに電源プラグを抜き、ご購入の販売店に修理をご依頼ください。アフターサービスをお申し付けいただくときは、右のことをお知らせください。

型 式…(例) ACW-18R
故障状態…できるだけ詳しく
ご芳名・ご住所・お電話番号
ご購入年月日

アフターサービスで
お困りの場合は

アフターサービスについてご不明の場合、その他お困りの場合、ご購入の販売店か、下記の **お客様相談窓口** にお問い合わせください。

転居されるときは

ご転居により、ご購入の販売店のアフターサービスを受けられなくなる場合は、前もって販売店にご相談ください。ご転居先での弊社製品取扱店を紹介させていただきます。

再取り付け工事の
お申し込みは

販売店に再取り付け工事(転居または別の部屋への移設)を依頼する場合、繁忙期に当たる夏期は取り付け工事が遅れぎみになりますので、余裕を持ってご依頼ください。費用など詳しいことは、ご購入の販売店か、下記の **お客様相談窓口** にお問い合わせください。

お客様
相談窓口

株式会社 トヨタ トミ お客様相談窓口



0120-104-154

FAX 052-857-1220

受付時間 平日(月曜~金曜)午前9時~午後5時
※土・日・祝日は除く

ホームページ <https://www.toyotomi.jp/>

トヨトミ ルームエアコン 保証書

本保証書は、本書記載内容により無料修理をおこなうことをお約束するものです。
お買い求め日から下記期間内に故障が発生した場合は、本書をご提示のうえ、お買い求めの販売店に修理をご依頼ください。

型 式	ACW-18R ACW-16R	保証期間	本体 冷凍サイクル <small>(詳しくは下記を ご覧ください。)</small>	1年間 5年間
※お買い求め日		年	月	日
※お客様	ご芳名			様
	〒□□□-□□□□			
	ご住所			
	[電 話	()]

※販売店名・住所・電話番号

※印欄に記入がない、あるいは購入・支払いを証明するものがない場合は有料修理となりますから必ず確認し、購入証明書(領収書)を保管してください。

【 無 料 修 理 規 定 】

- お買い求め日から上記保証期間中に、取扱説明書、本体貼付ラベル等の注意書に従った正常な使用状態で故障した場合には、本書記載内容により、お買い求めの販売店または弊社が無料修理致します。
 - 無料修理をお受けになる場合は、本書あるいは購入日・支払いを証明するものをご提示のうえ、お買い求めの販売店または弊社にご依頼ください。
 - ご転居やご贈答品等でお買い求めの販売店に修理を依頼できない場合は、弊社までお問い合わせください。
 - 保証期間内でも、次の場合は有料になります。
 - (イ) 取扱説明書、本体貼付ラベル等の注意書に従わない使用上の誤り、及び不当な修理や改造による故障及び損傷。
 - (ロ) お買い求め後の器具の転倒、落下、衝撃、輸送等による故障及び損傷。戸外等での使用による故障及び損傷。
 - (ハ) 火災、地震、水害、落雷、その他の天災地変、ガス害、塩害、異常電圧、公害、その他環境要因による故障及び損傷。
 - (ニ) 一般家庭用以外(例えば、業務用の長時間使用、車両・船舶への搭載など)に使用された場合の故障及び損傷。
 - (ホ) 部品の消耗による故障や損傷、部品交換及びメンテナンスの費用。
 - (ヘ) 本書にお買い求め年月日・お客様名・販売店名の記入のない場合、あるいは字句を書き替えられた場合。通信販売等で購入され、それを証明する商品の送り状・支払明細書の提示がない場合。ネット販売等を利用した個人売買品や譲渡品、中古品の修理。
 - (ト) 本書のご提示がない場合。
 - 離島または離島に準ずる遠隔地への出張修理をおこなった場合は、出張に要する実費を申し受けます。
 - 本書は日本国内においてのみ有効です。
 - 本書は再発行致しませんので、紛失しないように大切に保管してください。
- この保証書は、本書に明示した期間、条件のもとにおいて無料修理をお約束するものです。従ってこの保証書によって、保証書を発行している者(保証責任者)、及びそれ以外の事業者に対するお客様の法律上の権利を制限するものではありませんので、保証期間経過後の修理等についてご不明の場合は、お買い求めの販売店、または弊社の **お客様相談窓口** までお問い合わせください。
- 保証期間経過後の修理、補修用性能部品の保有期間について詳しくは、取扱説明書の「保証とアフターサービス」の項をご覧ください。
- お客様の個人情報、弊社規定により、厳格に管理します。保証期間内のサービス活動、及びその後の安全点検活動のために利用させていただく場合がありますので、ご了承ください。
- 冷凍サイクルとは
圧縮機、凝縮機、毛細管、冷却器および配管で構成された冷媒循環回路のことです。
- 修理メモ

株式会社 トヨトミ

〒467-0855 名古屋市長久区瑞穂区桃園町5番17号

お客様相談窓口 **0120-104-154**

受付時間 平日(月曜～金曜)午前9時～午後5時
※土・日・祝日は除く

FAX 052-857-1220

ホームページ <https://www.toyotomi.jp/>