

取扱説明書

型式 **RS-H299E**
アール エス エッチ イー

自然通気形
開放式石油ストーブ

目次

このたびは本機をお買い求めいただき
まことにありがとうございます。

●ご使用になる前に、必ずこの「取扱
説明書」をよくお読みいただき、正
しく使用してください。

この「取扱説明書」は、保証書と共に
大切に保管しておいてください。

●取扱説明書を紛失された場合は、お
買い求めの販売店にご相談ください。

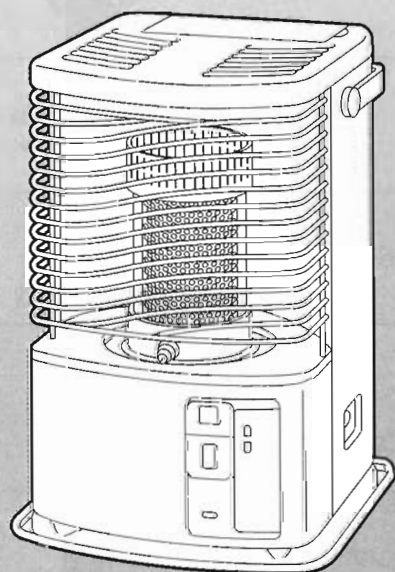

① 安全のために必ずお守りください	1~3
② 使用する場所	4
③ 各部のなまえ	4
④ 使用前の準備	5~8
ストーブを取り出す	5
燃焼筒をセットする	5
乾電池を取り付ける	6
でるでるつまみの位置の確認	6
燃料	5~6
給油のしかた	7
点火前の準備と確認	8
⑤ 使いかた	8~10
点火のしかた	8
炎の調節のしかた	9
消火のしかた	9~10
でるでる芯の使いかた	10
⑥ 安全装置	10
⑦ 点検・手入れ	11~12
⑧ 定期点検	12
⑨ 故障・異常の見分けかたと処置方法	12
⑩ 部品交換のしかた	13
⑪ 保管(長期間使用しない場合)	13~14
⑫ 廃棄するとき	14
⑬ 仕様	14
⑭ アフターサービス	裏表紙

危険



ガソリン使用禁止
使用燃料：灯油
KEROSENE ONLY

注意

変質した持ち越し灯油
使用厳禁

警告



換気必要
1時間に1~2回



衣類乾燥厳禁

寝るとき消火
給油時消火

1 安全のために必ずお守りください

- お使いになる人や他の人への危害と財産への損害を未然に防ぎ、製品を安全に正しく使用するために、必ずお守りいただくことを説明しています。
- ここに示した表示は、誤った使いかたをしたときに生じる危害や損害の程度を次の表示で区分し、説明しています。

危険(DANGER)	この表示を無視して、誤った取扱いをすると、人が死亡、重傷を負う危険、または火災の危険が差し迫って生じることが想定される内容を示しています。
警告(WARNING)	この表示を無視して、誤った取扱いをすると、人が死亡、重傷を負う可能性、または火災の可能性が想定される内容を示しています。
注意(CAUTION)	この表示を無視して、誤った取扱いをすると、人が傷害を負う可能性や物的損害の発生が想定される内容を示しています。

お守りいただく内容を、次の絵表示で区分しています。

	この絵表示は、「禁止」されている内容です。		この絵表示は、「注意」していただく内容です。
	この絵表示は、必ずしていただく「指示」内容です。	説明文中の「お願い」事項は、本機を誤りなく正しくお使いいただくための内容が記載されています。	

⚠ 危険 (DANGER)

★ガソリン使用禁止

ガソリンなど揮発性の高い油は、絶対に使用しないでください。少量の混入でも、火災の原因になります。

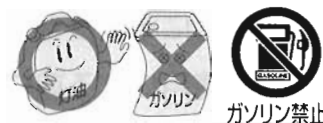

⚠ 警告 (WARNING)

★換気必要

- 換気せずに使用しつづけないでください。酸素が不足すると、不完全燃焼し、一酸化炭素などが発生して中毒になるおそれがあります。また、乳幼児や呼吸器疾患などの場合は、体調不良になるおそれがあります。
- 使用中は必ず1時間に1~2回(1~2分)換気して、新鮮な空気を補給してください。窓の凍結、地下室など換気が充分におこなえない場所では、使用しないでください。



★スプレー缶厳禁

スプレー缶やカセットこんろ用ボンベなどを、ストーブの上や前に放置しないでください。熱で缶の圧力が上がり、爆発し、危険です。



★カーテン、可燃物近接厳禁

カーテンや燃えやすいもののそばなどでは使用しないでください。ストーブの前に可燃物を置かないでください。ストーブの熱気で着火して、火災の原因になります。



★衣類の乾燥厳禁

衣類などの乾燥には使用しないでください。乾燥するとストーブの熱気でゆれて落下し、火災の原因になります。



★寝るとき消火

寝るときや外出するときは、必ず火が消えていることを確認してください。予想しない事故が発生するおそれがあります。



★給油時消火

給油は、必ず消火し、ストーブの温度が十分に下がってから、他に火の気のない状態でおこなってください。火災の原因になります。



★油漏れ危険

- 給油口口金は確実に締めてください。給油口口金を下にして、油漏れがないことを確かめてください。給油口口金を斜めに締めたりすると、簡単に給油口口金はずれて、火災の原因になります。
- 油タンクから油が漏れる状態では絶対に使用しないでください。火災の原因になります。



★可燃性ガス使用厳禁

ストーブを使用している部屋で、可燃性ガスが発生するもの(ガソリン、ベンジン、シンナー)や、スプレーを使用しないでください。火災の原因になります。



★空だき厳禁

なべ、やかんやフライパンなどは、空だきしないでください。空だきすると火災の原因になります。



⚠ 注意 (CAUTION)

★大なべ禁止

- 天板からはみ出すような大なべ、鉄板などをのせないでください。
内部に熱がこもったり炎が横にのびたりして異常燃焼のおそれがあります。
- 不安定なやかん、なべなどは使用しないでください。
転倒するおそれがあります。



禁止

★やかんやなべなどの使用注意

やかんやなべなどをのせた場合は、細心の注意をしてください。
振動や接触によって、やかんやなべなどの熱湯がこぼれ、やけどのおそれがあります。
吹きこぼれたり、煮こぼれたりした場合は、お買い求めの販売店に点検を依頼してください。
ストーブの故障の原因になります。



指示

★変質灯油禁止

変質灯油（持ち越した灯油など）、不純灯油（灯油以外の油・水・ごみが混入した灯油など）を使用しないでください。
異常燃焼や故障（しんが下らない、点火できない、火が消えない）の原因になります。



禁止

★燃焼中移動禁止

火のついたまま持ち運ばないでください。
やけどのおそれがあります。また、転倒すると火災になるおそれがあります。



禁止

★移動・運搬するときの注意

- ストーブを移動する場合は、必ず消火し、ストーブの温度が充分下がってから、油タンクを取り出し、傾けないように静かに移動してください。
- 修理・引越しなどで、ストーブを運搬される場合は、電池ケースから乾電池を取りはずして、油タンクを取り出し、油受けからの灯油を必ず抜いてください。
運搬の途中に灯油がこぼれて、周囲を汚すおそれがあります。



指示

★異常時使用禁止

におい、すすの発生、炎の状態など異常燃焼を起こしたときは、使用しないでください。
緊急の場合でもあわてずに、しんを下げて消火してください。



使用禁止

★燃焼筒のガラス割れ使用禁止

燃焼筒の外筒（ガラス）が欠けたり、割れて破損したままの状態では、絶対に使用しないでください。
異常燃焼を起こしたり、すすが発生するおそれがあります。



使用禁止

★正常燃焼の確認

燃焼中は時々炎を見て、正常燃焼していることを確かめてください。
しんが上がりすぎたり、燃焼筒がずれていると、すすが出て異常燃焼を起こして危険です。



確認

★高温部接触禁止

- 燃焼中や消火直後は、高温部、天板（ストーブの上面）やガードに手などふれないよう注意してください。
やけどのおそれがあります。
- 取手を立てたまま燃焼すると、取手が熱くなります。
燃焼中は、必ず取手を下ろしてください。
やけどのおそれがあります。
- やかんやなべの取っ手は、加熱している場合もありますので注意してください。



接触禁止

★高電圧注意

点火装置は、点火時に高電圧が発生します。点火プラグに不用意にさわらないでください。
感電のおそれがあります。
掃除、点検・手入れをするときは、必ず乾電池を取りはずしてからおこなってください。



感電注意

★ふく射熱に長時間あたらない

ストーブの間近でふく射熱に長時間あたりつづけると、低温やけどや脱水症状になるおそれがあります。
とくに、幼いお子様やお年寄り、体の不自由なかたや病気のかたなどの暖房には十分に注意してください。



やけど注意

★ほこりの除去

反射板、置台、製品内部のほこりをときどき除去してください。
前板の下から燃焼用空気を吸い込みますので、紙、ビニールなどを入れないように注意してください。
ごみ、ほこりなどがつまると、異常燃焼や火災の原因になります。



指示

★安全装置の作動確認

- 使用開始時と、使用中は1箇月に1回以上、対震自動消火装置を作動させて確実に消火することを確認してください。
確実に消火しないときは使用しないで、すぐに修理してください。
- 使用開始時と、使用中は1箇月に1回以上、給油時消火装置が作動することを確認してください。
正常にセット、作動しないときは使用しないで、すぐに修理してください。



確認

⚠ 注意 (CAUTION)

★純正部品の使用

しんなどの部品は、必ずトヨミ純正部品（指定された部品）を使用してください。
純正部品を使用しないと、ストーブの性能を損なうばかりでなく、故障や予想しない事故が発生するおそれがあります。



指示

★分解修理・改造の禁止

故障、破損したら使用しないでください。
ストーブは絶対に改造して使用しないでください。
不完全な修理や改造は危険です。



分解禁止

★触媒、脱臭フィルター使用禁止

市販の触媒や脱臭フィルターをストーブに取り付けたり、燃焼筒の上のせたりしないでください。
異常燃焼や火災の原因になります。



使用禁止

★お子様やお年寄りのご使用に注意

お子様やお年寄り、体の不自由な方がお使いになる場合は、ストーブの取扱い、部屋の換気、高温部への接触によるやけど、低温やけどや脱水症状などについて周囲の人が十分に注意してください。



指示

★保管時にしていただくこと

- 長期間使用しないとき又は保管するときは、必ず灯油を抜いて、電池ケースから乾電池を取りはずしてください。
傾けたり、横倒しの状態では保管しないでください。
火災のおそれがあります。
- しんの手入れ（から焼きクリーニング）は、風が当たる場所ではおこなわないでください。
火災のおそれがあります。



指示

★廃棄するとき

ストーブを廃棄処分するときは、必ず油タンク、油受けざら内の灯油を抜き取り、電池ケースから乾電池を取りはずしてください。（11 保管 参照）
灯油や乾電池が入ったまま廃棄するとリサイクルの際、予想しない事故が発生するおそれがあります。



指示

★次の場所では使用しない

火災や予想できない事故や故障の原因になります。



使用禁止

水平でない場所、不安定な場所

- 傾斜した場所や振動の激しいところでは、使用しないでください。
対震自動消火装置が誤作動することがあります。
- しっかりしたじょうぶな場所で使用してください。
- 移動車両の中や、不安定な台の上で使用しないでください。転落したり、火災になるおそれがあります。

風のアたる場所、部屋の出入口、屋外

- 風のアたる場所や屋外では使用しないでください。炎がでて危険です。
掃除機の排気にも注意してください。
- 部屋の出入口など人の通る場所、人がぶつかったりつますく場所で使用すると、転倒して事故や火災が起きるおそれがあります。

暖炉などストーブが囲われる場所

暖炉や押入れに入れての使用など、特殊な使いかたをしないでください。
火災の原因になります。

不安定な物をのせた棚などの下

落下物により火災が起きるおそれがあります。

ほこりや湿気の多い場所

粉類や繊維を取扱う場所や温室・養鶏場など、塵やほこりの多い場所では使用しないでください。
燃焼用空気を取り入れる箇所が目づまり状態になり、異常燃焼を起こすおそれがあります。

直射日光のアたる場所、温度の高い場所

- 異常燃焼を起こすおそれがあります。
- 油タンクの灯油があふれ出て火災のおそれがあります。

温室・飼育室など人のいない場所

使用環境の変化で、予想しない事故が発生するおそれがあります。

可燃性ガスの発生する場所、またはたまる場所

爆発や火災の原因になります。

理・美容院、クリーニング店などスプレーや化学薬品を使う場所

化学薬品がストーブの熱で変化し、器具の故障や、腐食性ガスの発生により金属・鏡・ガラスなどを傷める原因となります。

高地（1300m以上の場所）

酸素濃度が薄いので異常燃焼をおこすおそれがあります。



★可燃物（木壁、合板、ふすまなど）との距離を離す

- ストーブから可燃物との距離は、右図の指定以上の距離を保つようにしてください。
- ストーブ上方の棚などとの距離は必ず1m以上あけてください。
- 上方の棚などからの落下物がないようにしてください。
- カーテンなどが風でゆらいでもストーブにふれないようにしてください。
- 家具などからは十分な距離をとってください。
熱で変形や変色、自然発火することがあります。

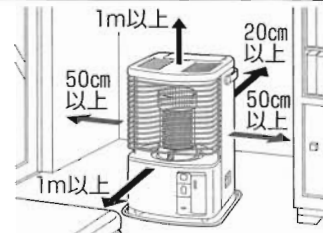

距離

お願い (NOTICE)

★灯油の廃棄

灯油の廃棄処分は、灯油をお買い求めになった販売店にご相談ください。

2 使用する場所

★効果的に使用するために

- 外気に接する窓の下や壁面など、冷気の入ってくる場所にストーブを置くと、冷気がストーブで暖められて上昇対流しますので、部屋の温度のムラが少なくなり効果的な暖房ができます。
ただし、部屋の出入口や人の通る場所、風にあたる場所、可燃物のそばには置かないでください。
- 部屋の空気をサーキュレータなどで対流させますと、部屋の温度のムラがより少なくなり、効果的に暖房ができます。(このときストーブには直接風が当たらないように注意してください。)

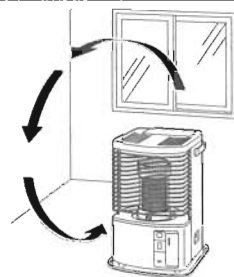

3 各部のなまえ

外観図

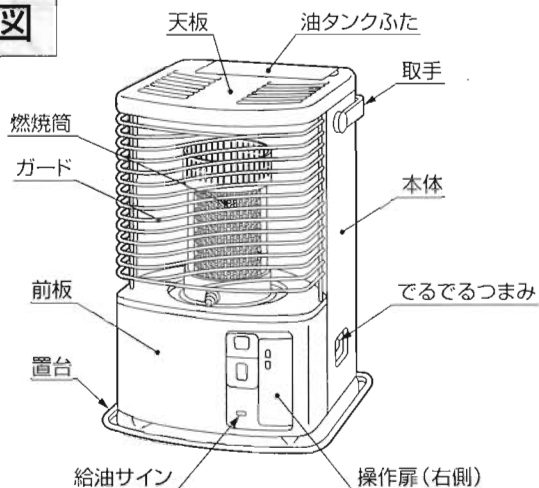

操作部

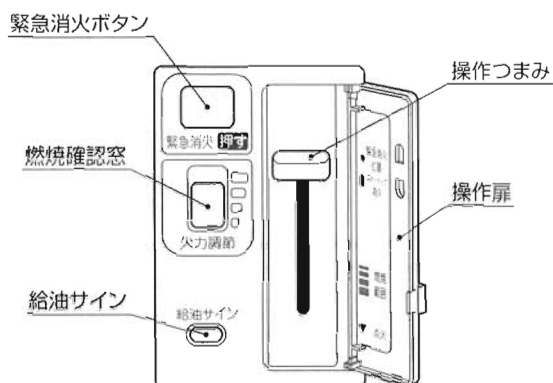

構造図

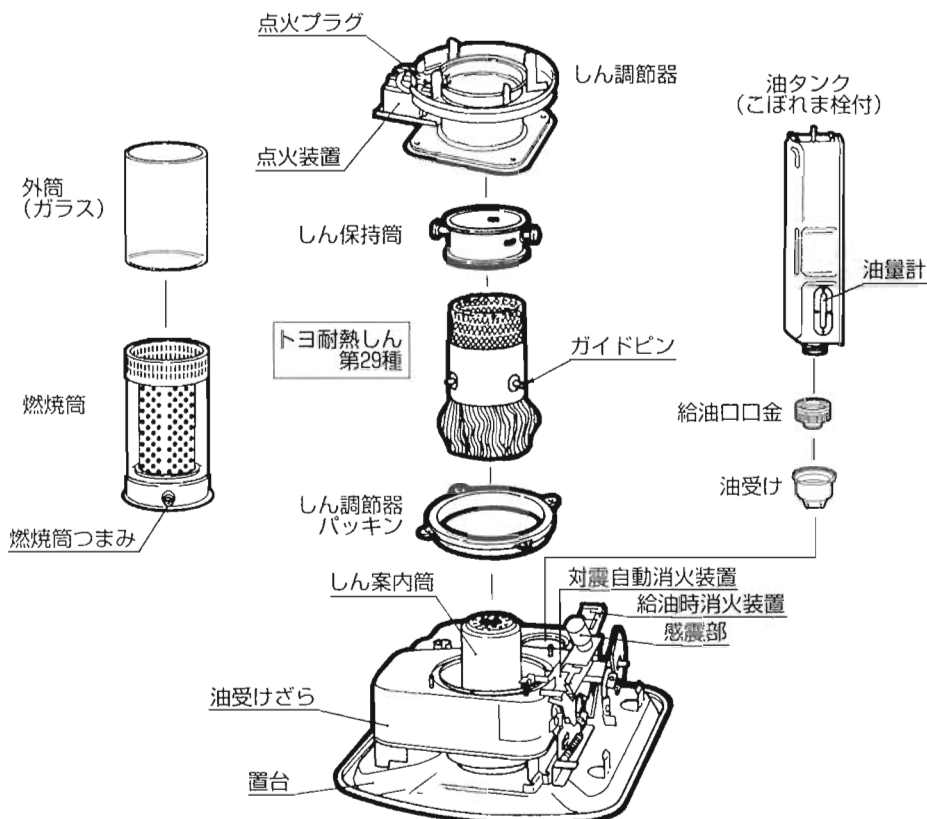

お願い

耐熱しんに、灯油の燃えかす(タール)が多量に付着しますと、しんが下からなくなったり点火しにくくなったりします。

11 保管 「9 しんの手入れをする」を参照して、しんのから焼きクリーニングをしてください。

4 使用前の準備

ストーブを取り出す

- 1 包装箱に表示してある「包装の内容」をごらんになったうえで、包装箱から包装材などを取り除き、製品を傷付けないように取り出してください。
包装箱や包装材はストーブを保管するときに必要です。取扱説明書・保証書も忘れずに保管してください。

お願い

包装材は可燃物ですから、必ず取り除いてください。

- 2 ガードの右上を内側に押しながらか手前に引き、ガードの上側をはずしてから、ガードの右下すみを少し持ち上げて、手前に引いてガードを開けてください。

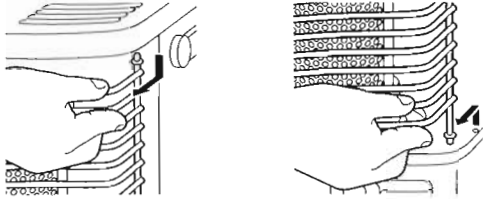

- 3 燃焼筒を納めている包装材を取り除き、燃焼筒を取り出してください。
●包装材の穴に指を入れ、内側に折り曲げてある部分（凹部）を引き出し、包装材を下へ下げて、燃焼筒を取り出してください。

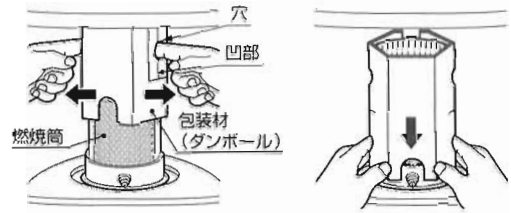

お願い

取手を持ち上げるとき、取手を握った指が、天板の後側のねじにあたり、けがをしないように注意してください。

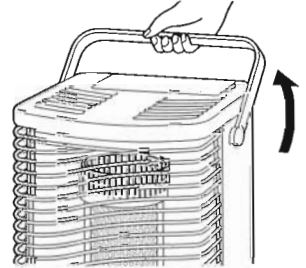

燃料

危険

★ガソリン使用禁止

ガソリンなど揮発性の高い油は、絶対に使用しないでください。少量の混入でも、火災の原因になります。



- 燃料は灯油(JIS 1号灯油)を必ず使用してください。
- 変質灯油、不純灯油は絶対に使用しないでください。

- 誤ってガソリンなどの燃料を使用したことがわかったときはあわてずに、緊急消火ボタンを押して消火してください。
- 変質灯油(持ち越した灯油など)、不純灯油(灯油以外の油・水・ごみが混入した灯油など)は、絶対に使用しないでください。異常燃焼や故障の原因になります。
- 市販されている助燃剤(添加剤)は使用しないでください。異常燃焼を起こすおそれがあります。

●灯油の保管のしかた

- 灯油は必ず火気、雨水、ごみ、高温および直射日光を避けた場所に保管してください。
- 灯油の容器は専用のきれいな容器を使用してください。また灯油容器は必ずJIS認定品で色付きの灯油専用容器を使用してください。
- 灯油容器内の灯油が少ないと温度変化により結露して水がたまる場合があります。
- ドラム缶などで、長期間大量に保管しないでください。
- お子様の手のとどかない所に保管してください。



灯油とガソリンの見分けかたのポイント

指先に使用燃料をつけて息を吹きかけます。(火の気のない所でおこなってください。)

○ 灯油



濡れたままです。

× ガソリン



すぐに乾いてしまいます。

良い保管

直射日光、雨水が当たらず、火気のない冷暗所へ保管。

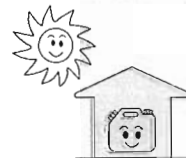

悪い保管

直射日光、雨水の当たるベランダなど、室外の保管。

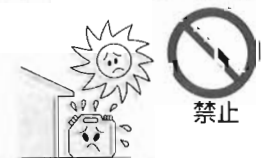

変質灯油とは

- 古い灯油。(ひと夏持ち越した灯油)
- 長期間、日光の当たる場所や、温度の高い場所に保管した灯油。
- 容器のふたが開けてあったり、乳白色の容器で保管した灯油は変質しやすい。
- 変質のひどいものは黄色味をおびたり、すっぱいにおいがします。
- 変質を防ぐため灯油は翌シーズンに持ち越さないようにしてください。



不純灯油とは

- 灯油以外の油(ガソリン、シンナー、天ぷら油、機械油、重油など)がほんの少しでも混入した灯油。
- 水やごみが混入した灯油。



燃焼筒をセットする

- 燃焼筒を、しん調節器の上に正しくセットし、燃焼筒つまみを左右に2～3回動かし、燃焼筒が正しくセットされているか確かめてください。



- ガードを、もとの位置に閉じてください。

乾電池を取り付ける

- 乾電池は別売です。
- 市販の単二形乾電池(4個)を購入の上、本体後側の電池ケースに、 \oplus \ominus を正しく合わせて入れてください。

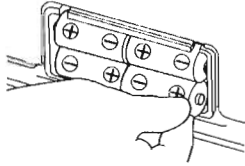

- 新しい乾電池と古い乾電池、種類の違う乾電池を混ぜて使用しますと、点火できなかつたり、点火しにくくなつたり、液漏れや破裂する原因になります。

でるでるつまみの位置の確認

本体の右側面にあるでるでるつまみの①の位置にあることを確認してください。違っていましたら①にしてください。(詳しくは「5 使いかた」でるでる芯の使いかたをお読みください。)

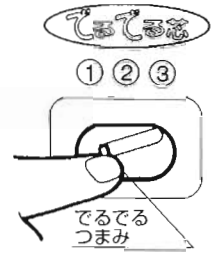

お願い

製品の輸送中に生じた外筒(ガラス)の破損、燃焼筒の変形、ねじのゆるみや、はずれなどが無いかわかるようご確認ください。

変質灯油・不純灯油の見分けかた (コップに水を入れ、次に灯油を入れて背後に白い紙をあてます。)

保管期間が短く、水と同じ無色透明なら正常。

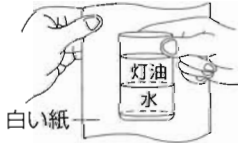

少しでも色がついていたら使用しない。



- 紫外線で灯油が劣化した時は、灯油が変色しにくく見分けかたが難しくなります。ひと夏持ち越した灯油は無色透明でも絶対に使用しないでください。

変質灯油や不純灯油を使用すると

- 変質灯油や不純灯油を使用しますと、灯油の程度にもよりますが、1～30日のご使用でしんに多量のタールがたまり、しんの先端が固くなつたり、点火しにくくなつたり、しんが上下しにくくなつたり、炎が大きくなつたり、激しいにおいがしたりします。また、消火時にしんが下がらず火が消えなくなります。
- 水の混入した灯油を使用しますと、油タンクに灯油が残っていても炎が小さくなつたり、しんが上下しにくくなつたり、異常燃焼を起こして激しいにおいがしたり、火が消えたりします。
- ガソリン、シンナーなど、揮発性の高いものが混入した灯油を使用しますと、火災の原因になります。

万一変質灯油や不純灯油を使ったときの処置のしかた

- 油タンクや油受けざら内の悪い灯油を抜き取り、良質の灯油で内部を2～3回洗浄してから良質の灯油に入れ替えてください。(悪い灯油が残っていると再発します。)
- 「11 保管」「9 しんの手入れをする」を参照して、しんの先端の固まっている部分を、ラジオペンチなどで軽くつぶしてから、しんから焼きクリーニングをおこなってください。
- しんの手入れをおこなっても効果のないときや、水が多量に混入している場合は、しんを取り替えてください。しんの取り替えは、販売店までお問い合わせください。

お願い

変質灯油や不純灯油が原因でアフターサービスを依頼されたときは、保証期間中でも有料修理となります。

給油のしかた



警告

給油は、必ず消火して、ストーブの温度が充分に下がってから、他に火の気のない状態でおこなってください。
火災の原因になります。



1 油タンクを取り出す。

- 油タンクを取り出し、給油口口金を、左「↶」に回して取りはずしてください。
- 給油口口金を取りはずす前に、先端の弁部を押すと、給油口口金が取りはずしやすくなります。

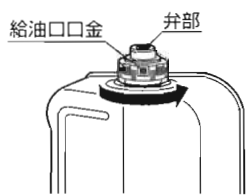

2 油量計を見ながら給油する。

- 市販の給油ポンプの先端をジャバラの手前まで差し込んで、油量計を見ながら給油してください。（ホースが抜けないように注意しながら給油してください。）
- 灯油は、油量計のほぼ上部（右図の給油位置→）まで給油してください。入れ過ぎますと、あふれ出ることがありますので十分に注意してください。

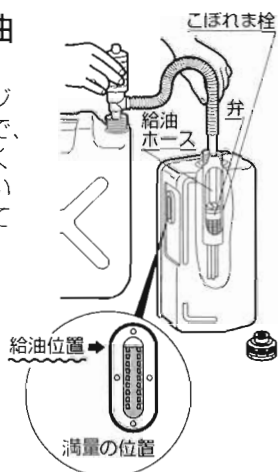

お願い

- 油タンクの中にある「こぼれま栓」の弁が、給油口の近くまで上がっているときは、弁を下へ押し下げてください。
- 油タンクの中にある「こぼれま栓」は、給油口口金がかすれたときに、油漏れを防ぐ装置ですので、取りはずさないでください。

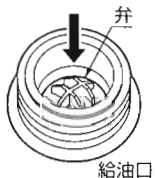

3 給油口口金を「カチッ」と音がするまで右「↷」に回して、しっかり締める。

- 正しく締めると油タンクの赤色の線が見えなくなります。
- 給油口口金を下にして、油漏れがないことを確かめてください。



お願い

給油口口金を斜めに締めたりすると、簡単に給油口口金がかすれ、火災の原因になります。



給油の目安

- ストーブを使用するときは、ときどき給油サインを見て、灯油があるかどうか確認し、灯油がなくなる前に給油してください。
- 油タンクに灯油があるときは、「給油サイン」の色は「緑」ですが、灯油が少なくなると「グレー」に変わります。
- 「給油サイン」の色が「グレー」になりましたら、消火して給油してください。

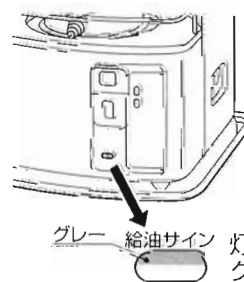

- 油タンクから灯油が漏れる状態で使用しないでください。火災のおそれがあります。
- 同時に多数の油タンクに給油する場合は、類似している給油口口金がありますので、間違えないようにしてください。灯油がでなくなったり、故障の原因になります。
- 灯油容器のふたも、しっかり締めておいてください。



4 こぼれた灯油はよくふき取る。

- こぼれた灯油は必ずきれいにふき取ってください。危険ですし、燃焼中に臭気を発生する原因にもなります。

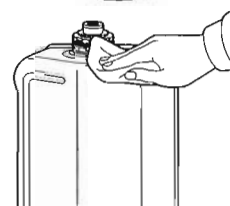

5 油タンクをセットする。

- 油タンクを、本体に正しく、ゆっくりとセットしてください。

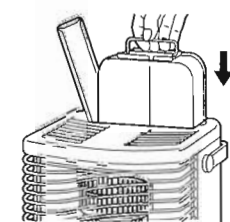

お願い

オート給油ポンプ(自動停止装置付)を使用する場合

- 市販のオート給油ポンプ(自動停止装置付)のなかには、「こぼれま栓」と干渉して、次のような不具合状態になり、正しく給油できないものがあります。
[不具合] 1 スイッチをいれると、すぐに停止してしまう。
(処置) ●油タンクに差し込むホースのセンサー部の位置(方向)を変える。
(処置) ●ポンプの乾電池の消耗度を確認する。消耗していれば交換する。
2 自動停止しない。灯油があふれてしまう。
(処置) ●ポンプの取扱説明書にしたがって、固定具の位置を調節する。
- 上記の処置をしても正しく給油できない場合は、直ちに給油を中止し、他の給油ポンプ(手動式ポンプなど)を使用して、正しく給油してください。

点火前の準備と確認

ごはしの種類ごとの炎

点火前の確認

- ストープの上方や周囲、置台の上に、布類や紙やマッチなど、可燃物がないことを確認してください。可燃物があると火災のおそれがあります。
- ストープが水平で安定した場所に設置してあることを確認してください。
- 取手を、本体の後側へ下ろしてください。
取手を本体の上に立てたまま使用すると、燃焼中に加熱されて高温になり、取手に手をふれたとき、やけどのおそれがあります。

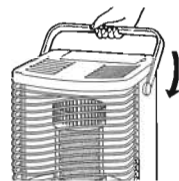

燃焼筒と油タンクのセットを確認する

- 点火操作をする前には、必ず燃焼筒が正しくしん調節器にセットされているかどうか、燃焼筒つまみを左右に2~3回動かして、スムーズに動くことを確認してください。
- 油タンクがセットされていないと、給油時消火装置が作動して、操作つまみが戻り、点火できません。

対震自動消火装置のセット

- 操作つまみを「点火」の方向(↓)にゆっくり止まるまで押し下げると、対震自動消火装置は自動的にセットされます。対震自動消火装置がセットできない場合は、一旦操作つまみを「緊急消火位置」(消火装置セット)の方向(↑)へ引き上げてください。

5 使いかた

点火のしかた

- 初めてお使いになるときは、点火後、ストーブに付着しているほこりや油が焼けるにおいがしますが、しばらくお使いいただければにおいはなくなります。
- 点火後しばらくの間は、炎が安定せず、「ポツ、ポツ、ポツ」と燃焼音がしますが、異常ではありません。しばらくすると炎が安定し、音がなくなります。

電池点火のしかた

1 操作つまみを「点火」の方向へゆっくり押し下げる。

- 操作扉を開け、操作つまみを「点火」の方向(↓)にゆっくり完全に止まるまで、押し下げてください。(しんが上がり点火します。)
- 点火操作の途中で「ピー」と言う放電音がありますが、操作つまみをそのまま止まるまで押し切ってください。
- 操作つまみが、止まらずに戻ってしまう場合は、油タンクが正しくセットされているか確認してください。それでも戻ってしまう場合は、一旦、操作つまみを「緊急消火位置」(消火装置セット)の方向(↑)へ引き上げてください。回せない場合や硬い場合は、しんにタールがついています。しんの手入れ(から焼きクリーニング)または、新しいしんと交換してください。

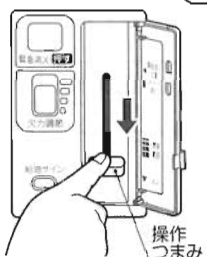

2 火が着いたことを確認する。

- 火が着いたことを確認したら、手を操作つまみからゆっくりはなしてください。
- 火が着いた後も操作つまみを押し下げたままですと、乾電池の消耗が早くなります。またカーボンが付着して、点火しにくくなる原因になります。

点火しにくい場合は

- 点火プラグ付近から白煙が出て点火しにくい場合は、操作つまみを少し戻してから、再び「点火」の方向に、ゆっくり止まるまで押し下げると点火しやすくなります。
- しんにタールやカーボンが付着したり、点火プラグが汚れてくると、点火しにくくなります。しんの手入れ、しんの修正、点火プラグの掃除をおこなってください。(7 点検・手入れ・11 保管 参照)
- 乾電池の電圧が不十分で点火しにくい場合は、新しい乾電池(単二形乾電池4個)をご購入のうえ交換してご使用ください。

3 燃焼筒のセットを確認する。

- 点火操作後、燃焼筒つまみを左右に2~3回動かし、燃焼筒が正しくしん調節器にセットされているか、しんの上ののっていないかを必ず確かめて操作扉を閉めてください。燃焼筒が正しくセットされていないと、異常燃焼し、火災になるおそれがあります。

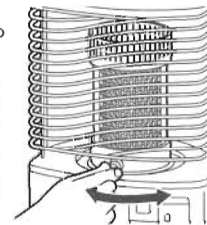

お願い

- 使い始めや、しんの交換後、しんの手入れ(から焼きクリーニング)をしたときは、給油後約15分以上待って、しんに十分な灯油が吸い上げられてから点火してください。十分に吸い上げられていない状態で点火すると、しんを傷めます。
- 新しい乾電池を入れても、しんに汚れもないのに点火しにくい場合は、7 点検・手入れ「しんの修正」を参照して直してください。

電池点火が使えないとき

1 操作つまみを「点火」の方向へゆっくり押し下げる。

- 操作扉を開け、操作つまみを「点火」の方向(↓)にゆっくり完全に止まるまで、押し下げます。(しんが上がり点火します。)
- 操作つまみが、止まらずに戻ってしまう場合は、油タンクが正しくセットされているか確認してください。それでも戻ってしまう場合は、一旦、操作つまみを「緊急消火位置」(消火装置セット)の方向(↑)へ引き上げてください。回せない場合や硬い場合は、しんにタールがついています。しんの手入れ(から焼きクリーニング)または、新しいしんと交換してください。

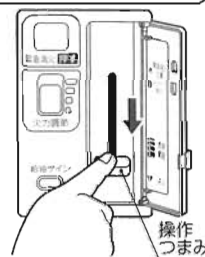

2 マッチや市販の点火用ライターで点火する。

- ガードを開けて、燃焼筒を、持ち上げ、マッチや市販の点火用ライターなどを使ってしんに火を着けてください。
- たばこ用のライターで点火しないでください。
- マッチで点火した場合は、マッチの燃えかすをしん付近やストーブ内に落としたり、置台の上に置かないでください。事故や火災の原因になります。

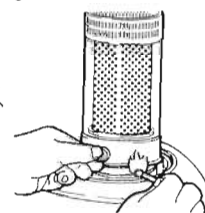

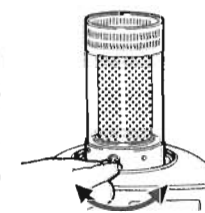

3 燃焼筒のセットを確認する。

- 火が着いたことを確認したら、燃焼筒つまみを左右に2~3回動かし、燃焼筒が正しくしん調節器にセットされているか、しんの上ののっていないかを必ず確かめて操作扉とガードを閉めてください。燃焼筒が正しくセットされていないと、異常燃焼し、火災になるおそれがあります。
- 火が着いたことを確認したら、操作つまみを少しだけ(点火した火が消えない程度に)消火の方向に戻してみても、引っこたがりがなくスムーズにしんが下げられることを確認してから、もう一度しんを上げて使用してください。操作つまみがスムーズに戻らないときは、燃焼筒を持ち上げて、しんを完全に下げた後、点火操作を始めからやり直してください。



炎の調節のしかた



ニオイセーブ消火位置

警告	衣類などの乾燥には使用しないでください。 乾燥するとストーブの熱気でゆれて落下して、火災の原因になります。	 禁止
注意	やかんやなべなどをのせた場合は、細心の注意をしてください。 振動や接触によって、やかんやなべなどの熱湯がこぼれ、やけどのおそれがあります。 吹きこぼれたり、煮こぼれたりした場合は、お買い求めの販売店に点検を依頼してください。 ストーブの故障の原因になります。	 指示

炎の調節

- 炎の調節は、操作つまみを上下しておこなってください。
- 操作つまみを上下して炎を調節するときは、**炎の状態** のイラストをよく見て、必ず正常燃焼の範囲で使用してください。(燃焼確認窓の「カラーサイン」も連動して動きます。)

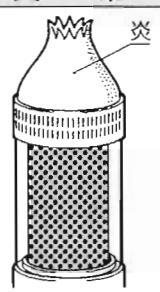
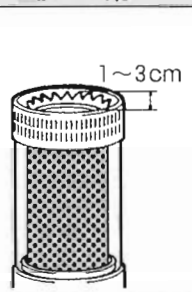
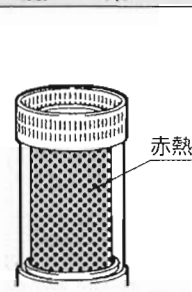
炎の状態 最大正常燃焼のときの炎の長さは、燃焼筒の上部より約1～3cmです。

異常	正常	正常	異常
			
しんの上げすぎ (炎が大きく伸びている)	最大正常燃焼	最小正常燃焼	しんの下げすぎ (燃焼筒が十分に赤熱しない)
すすやー酸化炭素が 多く発生する	炎の長さが1～3cm	燃焼筒全体が 赤熱している状態	においやー酸化炭素が 多く発生する

- 炎の大きさは上図のように、正常燃焼の範囲でご使用ください。
- 点火後は、燃焼筒が徐々に赤熱し、数分で燃焼筒全体が赤熱します。
- 部分的な炎の伸びや、燃焼筒の赤熱ムラがでるときは、燃焼筒つまみを持って左右に軽く2～3回動かしてください。
- 炎が安定したら、操作つまみを上下して、正常燃焼の状態に調節してください。

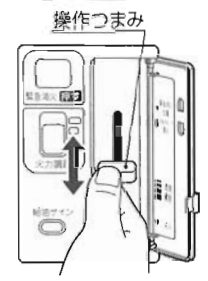

火力を弱くする場合の注意

- 火力を弱くした場合でも、燃焼筒全体が、十分に赤熱している状態で使用してください。
- あまり火力を弱くすると、においやー酸化炭素が多く発生し、しんにタールが付着します。

しんの高さ調節(でるでる芯)について

- 炎の大きさは、使用時間の経過につれて、燃焼筒の酸化、耐熱しんの劣化によって小さくなってきます。
操作つまみを下げてしんをいっぱいにも上げても、燃焼筒やしんの劣化などで炎が大きくなりたときは、**5 使いかた** **でるでる芯の使いかた** の項を参照して、しんの高さの調節をしてください。
- 変質灯油や不純灯油を使用してしまうと、しんにタールが付着したり、水を含んでしまったときは、炎が大きくなりたときにも、しんの上下操作が重くなります。このようなときは、**11 保管** 「9 しんの手入れをする」の項を参照してしんの手入れをしてください。

消火のしかた

通常の消火の場合

- 1 操作つまみを、「ニオイセーブ消火位置」までゆっくり引き上げる。**
操作扉を開き、操作つまみを「ニオイセーブ消火位置」までゆっくり止まるまで引き上げてください。
(速く上げるとにおいが出やすくなります。)
- 2 消火を確認する。**
 - においを少なくするため、1～5分程燃焼(炎が一部残る)して消火します。
 - 操作つまみが「ニオイセーブ消火位置」にあり、火が消えたことを必ず確認して操作扉を閉めてください。

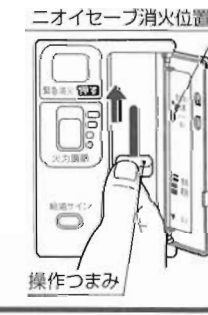

緊急の消火の場合

●緊急消火ボタンを押す。

このとき急速に消火させるため、においやすすが発生することがあります。操作つまみが「緊急消火位置」にあり、火が消えたことを必ず確認してください。

●緊急消火ボタンを押しても、しんが下がらず消火できない場合は、操作つまみを強く引き上げて、しんを下げてください。

それでもしんが下がらない場合は、油タンクを取り出し、火が消えるまで燃やしきってください。

●時間に余裕がない場合は、ガードを開き、燃焼筒の上にコップ一杯(200ml程度)の水をかけて消火してください。

水をかけると水蒸気が出たり、ガラスが割れることがあります。あわててヤケドをしないように、手袋をはめるか、手にタオルを巻くなどしておこなってください。また、あとで油受けざら内の水の入った灯油を抜き、しん交換が必要です。

しんを下げられない原因は、しんにタールがたまっていたり、水を含んでいることがありますので、**11 保管**「9 しんの手入れをする」を参照し、しんの手入れをおこなうか、新しいしんに交換してください。

お願い

消火後、約5分間は再点火しないでください。燃焼筒が冷えないうちにしんを上げると、生ガスが発生し、激しい臭気であったり、点火しないことがあります。

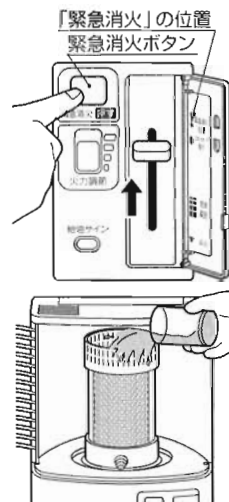

でるでる芯の使いかた

しんをいっぱい上げても燃焼筒やしんの劣化などで、炎が大きくなりすぎず、すすが発生することがあります。でるでるつまみを操作して、しんの高さの調節ができます。

お願い

- 購入して初めてお使いになるときや、新しいしんに交換したときなど炎が充分に出ているときに、でるでるつまみを②や③へずらすと炎が大きくなりすぎ、すすが発生することがあります。炎が大きくなりすぎない時以外は、でるでるつまみを①で使用してください。
- 不良灯油や変質灯油を使用して、しんに水やタールが付着したときは効果がない場合があります。その場合は**11 保管**「9 しんの手入れをする」の項を参照してしんの手入れをおこなってください。それでも良くならない場合は、しんを交換してください。

1 操作つまみを「ニオイセーブ消火位置」まで引き上げる。 (しんを下げた状態にします。)

2 本体の右側面にある「でるでる芯」の溝の中のでるでるつまみを、①から②へ、②から③へずらす。

①から②へ、②から③へずらすことにより、しんの高さを各々約2mm高くすることができ、炎が大きくなります。

逆に、炎を小さくするときは、③を②に、②を①に変えます。

でるでるつまみの位置	①	②	③
しんの高さ	約8mm	約10mm	約12mm

お願い

でるでるつまみを操作するときに、少し重い部分がありますので、誤ってずらしすぎないように注意しておこなってください。



6 安全装置

対震自動消火装置

- ストーブが地震(震度約5以上)や強い振動、衝撃を受けたとき、火災などの危険を防ぐために自動的に消火させる安全装置です。
- 操作つまみを「点火」の方向にゆっくりと止まるまで押し下げると、自動的にセットされます。
- 地震によって作動した場合は、周囲の可燃物がたおれていないか、機器の損傷はないか、灯油がこぼれていないかなど異常がないことを確認した後、再点火してください。

給油時消火装置

- 燃焼中に油タンクを取り出すと、自動的に消火させる安全装置です。(操作つまみが「緊急消火位置」に戻ります。)
- 油タンクを本体に挿入すると自動的にセットされます。
- 給油時消火装置は、消火した状態(操作つまみが「ニオイセーブ消火位置」にある場合)でも油タンクをぬくと対震自動消火装置がセットできなくなります。

お願い

燃焼中に、対震自動消火装置や油タンクの給油時消火装置が動いた場合は、消火時のにおいが強く発生します。給油をされるときは、においを抑えるため、操作つまみで消火させ、消火を確認してから油タンクを取り出してください。

7 点検・手入れ

点検・手入れのしかた

点検・手入れをおこなうときは

- ストーブを消火し、ストーブの温度が十分に下がってからおこなってください。
- 手をけがしないように、手袋をはめておこなってください。
- 安全装置の取りはずし、分解はおこなわないでください。
- 必ず乾電池を、電池ケースから取りはずしてからおこなってください。

使うたびに

点検箇所	点検内容	処置方法
ストーブの周囲	●ストーブの周囲に可燃物や障害物はありませんか。 [火災の原因になります]	●常に整理・掃除をし可燃物をストーブの周囲に置かないでください。
油こぼれ 油たまり 油にじみ	●油タンク、油受けざら、置台の表面に、灯油がこぼれたり、たまったり、にじんでいませんか。 [火災の原因になります]	●こぼれたり、たまったり、にじんだ灯油はきれいにふき取ってください。 ●油タンクの給油口口金の、弁部などにはさまれているごみなどを、取り除いてください。 
油漏れ	●油漏れはありませんか。 [火災の原因になります]	●灯油が漏れている場合は、すぐに使用をやめ、お買い求めの販売店に修理依頼をしてください。
外筒 (ガラス)	●欠けたり、割れたりしていませんか。 [異常燃焼の原因になります]	●お買い求めの販売店に相談して、新しい外筒(ガラス)に交換してください。

1箇月に1回以上

点検箇所	点検内容	処置方法
ほこり 燃焼用空気 取入れ部 (しん案内 筒下部)	●反射板や置台にほこりがたまっていませんか。 前板の下の隙間に紙、ビニールなどが入りこんでいませんか。 [異常燃焼や火災の原因になります]	● [1] 保管 の1～5項を参照して本体を取りはずし、置台と油受けざらの隙間(特にしん案内筒の下部)のほこり、ごみなどを取り除いてください。掃除機で吸い取るのも効果的です。 
対震自動 消火装置	●操作つまみを押し下げてしんを上げてから、置台をゆすると、対震自動消火装置が作動し、そのときしんが下がり、操作つまみが「緊急消火位置」に戻りますか。 [確実に消火することを確認]	●操作つまみが「緊急消火位置」に戻らない場合は、しんの頂の点検をしてください。 ●販売店に修理依頼をしてください。
乾電池	●点火プラグのスパーク音は、「ピー」と鳴りますか。 [乾電池の電圧(消耗)点検]	●音がかすれる場合は電圧が下がっています。 新しい乾電池に交換してください。
燃焼筒	●燃焼筒の細かい穴に燃えかすや、すすが付着していませんか。 [異常燃焼の原因になります]	●ブラシなどを使って、燃えかすや、すすを取り除き、きれいに掃除してください。
しん	●しんの先端にタールが付着して、固くなっていませんか。 しんにタールが付着していると、次のような不具合が発生します。 ●消火操作をしても、しんが下がらず、消火しない。 ●しん上下の操作が重く、スムーズにできない。 ●点火操作をしても、点火しない。 ●燃焼筒が赤熱しなかったり、燃焼中においがする。	●タールが付着している場合は、 [1] 保管 「9 しんの手入れをする」に従って、しんの手入れをおこなってください。 お願い ●しんの手入れは、風のある場所ではおこなわないでください。 ●しんの手入れ中にはおいがしますので、部屋の換気をしてください。 ●しんの手入れをおこなっても効果のない場合は、新しいしんに交換してください。
点火プラグ	●点火プラグが、カーボンやタールで汚れていませんか。 ●点火プラグがしんにくい込んでいませんか。 [点火不良の原因になります]	●点火プラグが汚れているときは、「点火プラグの掃除」に従って処置をしてください。 ●点火プラグがしんにくい込んでいるときは、「しんの修正」に従って処置をしてください。
給油時 消火装置	●操作つまみを押し下げてしんを上げてから油タンクを持ち上げると、給油時消火装置が作動してしんが下がり、操作つまみが「緊急消火位置」に戻りますか。	●操作つまみが「緊急消火位置」に戻らない場合は、しんの頂の点検をしてください。 ●販売店に修理依頼をしてください。

— 点火プラグの掃除 —

- ガードを取りはずし、燃焼筒を取り出してから、マイナスドライバーなどで、点火プラグの電極や碍子部分に付着した汚れを取り除いてください。
 - 掃除が終了したら、元どおりにしん調節器に燃焼筒をのせ、ガードを取り付け、乾電池を取り付けて正常に点火するかどうか確認してください。
 - 点火しにくかったり、点火しない場合は、「しんの修正」をするか、もう一度きれいに掃除し直してください。また、しんの手入れ(から焼きクリーニング)をおこなうと、点火プラグに付着した汚れが取れやすくなります。
- (11) 保管 「9 しんの手入れをする」参照



— しんの修正 —

- 燃焼筒を取り出し、しんを上げて点火プラグ近くのしんの側面を内側に、割り箸などで軽く押さえるように撫でて、しんを整える。
- 一度しんを下げてから燃焼筒をのせ、点火してください。



8 定期点検

長期間ご使用になりますと、機器の点検が必要です。2年に1回程度、シーズン終了後などに、お買い求め店、または、修理資格者〔(財)日本石油燃焼機器保守協会(TEL.03-3499-2928)でおこなう技術管理講習会修了者(石油機器技術管理士)など〕のいる店などに点検依頼されることをおすすめします。

9 故障・異常の見分けかたと処置方法—修理を依頼される前に—

故障・異常箇所	現象	原因										処置方法
		点火しない・しんにくい	炎が大きくならない・消えしてしまう	赤いや、すが出て燃える	消火しない・しんにくい	においがする	炎がかたよる	しんが下がらない	しん上下の操作が重い	火の回りが遅い	乾電池の消耗が激しい	
しん	しんの出過ぎ。	○		○								しんを下げて、炎を調節する。
	しんの出が少ない。	○	○			○				○		しんの高さを調節する。 新しいしんと交換する。
	しんに水を含んでいる。又は油受けざら内に水が入っている。	○	○					○	○	○		しんの手入れをする。または、新しいしんと交換する。 油受けざら、油タンク内の灯油を正常な灯油に交換する。
	しんにタールがついている。	○	○		○	○		○	○	○		点火してから必ず燃焼筒つまみを持って左右に2~3回動かす。
燃焼筒	燃焼筒がしんの上ののっている。			○		○	○	○				内炎筒、外炎筒が変形していないかを確認する。(変形している場合は販売店に連絡する)
	燃焼筒の変形。			○		○	○					しん調節器の上面にタールがついていないか。又は燃焼筒下部に不揃いがないかを調べる。
	しん調節器と燃焼筒との間にすき間がある。			○		○	○					外筒(ガラス)を交換する。
燃料	外筒(ガラス)にひびや割れがある。			○		○	○					外筒(ガラス)を交換する。
	灯油が変質している。(汚れた油やポリ容器で1年間持ち越した灯油など)	○	○		○	○		○	○	○		しんにタールがつく原因となるので正常な灯油に交換する。
油タンク	灯油が水やごみを含んでいる。	○	○					○	○	○		正常な灯油に交換する。
	給油口口金が間違っている。	○	○									給油口口金を正しいものに取り換える。
乾電池	油タンクが本体に入っていない。	○										油タンクを本体に入れる。
	乾電池が消耗している。	○										新しい乾電池に交換する。
点火装置	正しく入れていない。	○								○		正しく入れ直す。
	点火装置のコードがはずれている。	○										コードがはずれているときは正しく差し込む。その他は販売店に連絡する。
	点火装置がショート(短絡)している。	○								○		ショートしないようになおす。不明の時は販売店に連絡する。
	点火プラグの電極が正常でない。	○										点火プラグが破損していないか確かめる。(破損している場合は販売店に連絡する)
置台	点火プラグがしんにくい入んでいる。	○										しんの修正をする。
	点火プラグが汚れている。	○										点火プラグを掃除する。
	製品内部に、ほこり、ごみがたまっている。			○								製品内部を掃除する。

この表以外の不具合があるときや、処置方法により処置をしても良くならないときは、使用を中止し、お買い求めの販売店にご相談ください。

10 部品交換のしかた

⚠ 注意

しんなどの交換部品は、必ずトヨタ純正部品(指定された部品)を使用してください。純正部品を使用しないと、ストーブの性能を損なうばかりでなく、故障や予想しない事故が発生するおそれがあります。



点火装置は、点火時に高電圧が発生します。点火プラグに不用意にさわらないでください。感電のおそれがあります。掃除、点検・手入れをするときは、必ず乾電池を取りはずしてからおこなってください。



- 替えしん、外筒(ガラス)、燃烧筒などの交換部品が必要な場合は、お買い求めの販売店にご相談ください。
- 部品が販売店にない場合は、別紙の **お客様相談窓口一覧** までお問い合わせください

部品交換のときの注意

- ご自分で部品交換される場合は、下記の項目を守り、やけどや感電、けがなどしないよう注意しておこなってください。
 - ① 手をやけどしないように、ストーブは消火し、温度が充分下がるまで待ってください。
 - ② 感電しないように、乾電池は必ず電池ケースからはずしてください。
 - ③ 手をけがしないように、手袋をはめてください。
- 不完全な修理は危険です。お買い求めの販売店か、(財)日本石油燃焼機器保守協会でおこなう技術管理講習会修了者(石油機器技術管理士)などのいる販売店で修理依頼されることをおすすめします。

しんの交換のしかた

トヨタ純正適合しん

トヨタ耐熱しん第29種 商品コード:11027807

しんの交換方法・注意内容は、耐熱しんに添付されている取扱説明書をお読みください。



検査に合格したしんにはこのマークが貼ってあります。マークの色彩は、白地に赤インクで表示されています。

燃烧筒の交換のしかた

燃烧筒 商品コード:11113806

燃烧筒が変形した場合や、外筒(ガラス)が割れたりした場合は、お買い求めの販売店、または、別紙の **お客様相談窓口一覧** までお問い合わせください。

点火プラグの交換のしかた

点火プラグを交換するときは、お買い求めの販売店または、別紙の **お客様相談窓口一覧** までお問い合わせください。

乾電池の交換のしかた

- 4 使用前の準備 乾電池を取り付けるを参照して、必ず4個とも市販の新しい乾電池(単二形乾電池)に交換してください。
- 取りはずした古い乾電池は、表示してある使用推奨期限内は、電池能力が残っていれば他の製品に使用できますので、再利用されることをおすすめします。

11 保管(長期間使用しない場合)

⚠ 注意

長期間使用しないときまたは保管するときは、必ず灯油を抜いて、電池ケースから乾電池を取りはずしてください。傾けたり、横倒しの状態では保管しないでください。火災のおそれがあります。



1 油タンク内の灯油を抜き取る。

- ① ストーブから油タンクを取り出し、市販の給油ポンプ(手動式)を、ななめに入れて油タンク内の灯油を抜き取ってください。
- ② わずかに残った灯油は、油タンクに給油口口金を取り付け、油受けを本体の中から取り出して給油口口金に押し当て、油タンクを上下にゆすって抜いてください。

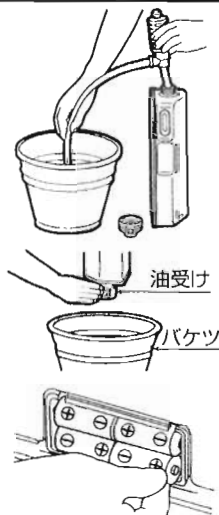

2 電池ケースから乾電池を、取り出してください。

お願い
乾電池を取り付けたまま保管すると、液漏れしてストーブを腐食させることがあります。

3 緊急消火ボタンを押して、対震自動消火装置を作動させ、しんを下げてから、ガードを開いて、燃烧筒を取り出してください。



4 操作扉を開け、「操作つまみ」を引き抜いてください。

5 本体の両側面にある止めねじ4本を取りはずしてください。本体を前方に傾けながら、ゆっくりと上方に持ち上げて取りはずしてください。

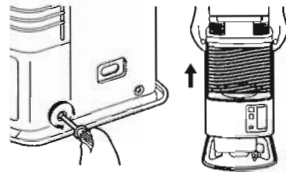

6 油受けざら内の灯油を抜き取る。

油受けを取り出してから、油受けざら内の灯油を市販の給油ポンプ(手動式)で抜き取ってください。

●油タンク、油受けざらに水やごみが残ったまま保管すると、錆や穴あきの原因になります。きれいな灯油ですすぎ洗いをしてください。残った灯油は、布切れなどで吸い取ってください。

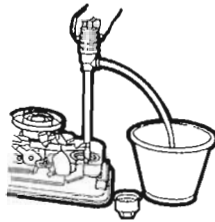

感震部の点検・手入れをおこなう

- ごみやほこりがついていたら、やわらかい布できれいにふき取ってください。
- 錆が多量に発生している場合は、お買い求めの販売店に修理を依頼してください。
- ストーブ内の汚れは、ぬれた布でふいて落とし、乾いた布で水気を取り除いてください。



7 本体を元通りに組付け、燃烧筒をしん調節器の上に正しくのせてください。

8 灯油を抜いた油タンクを本体にセットします。

9 しんの手入れをする。(から焼きクリーニング)

お願い

- しんの手入れは、風があたる場所ではおこなわないでください。
- しんの手入れ中にはおいがしますので、部屋の換気をおこなってください。

●しんの先端が固くなっている時は、ラジオペンチなどで固い部分を軽くつぶしてからおこなってください。

- ①通常の点火操作をして、正しく燃焼させてください。
- ②火力が小さくなったら、しんを一杯に上げて自然に消火するまで燃やしきってください。

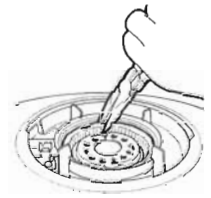

10 緊急消火ボタンを押す。

対震自動消火装置を作動させ、しんを下げた状態にしてください。

11 収納する。

包装箱に入れて、湿気の少ない場所に保管してください。「取扱説明書」や「保証書」も忘れずに大切に保管してください。

お願い

- 高温多湿、直射日光の当たる場所には、保管しないでください。
- 錆が出たり、樹脂部品が変形する原因になります。
- 油タンクは灯油を抜き、本体にセットして保管してください。

●灯油は、変質を防ぐため、翌シーズンに持ち越さない(使いきる)ようにしてください。

●取りはずした乾電池は、表示してある使用推奨期限内は電池能力がのこっていれば他の製品に使用できますので、再利用されることをおすすめします。

12 廃棄するとき

11 保管 の1～6項を参照して、油タンク、油受けざら内の灯油を抜き取り、電池ケースから乾電池を取りはずして廃棄してください。

13 仕様

型式の呼び	RS-H299E	外形寸法 (置台を含む)	高さ	460mm	
種類	自然通気形開放式石油ストーブ しん式・放射形		幅	312mm	
点火方式	電池点火(単二形乾電池4個・別売)		奥行	356mm	
使用燃料	灯油(JIS1号)	しん	種類	普通筒しん トヨ耐熱しん第29種	
最大燃料消費量	2.87kW(0.279L/h)		呼び寸法	内径	65mm
暖房出力	2.87kW			厚さ	2.5mm
油タンク容量	3.6L			吸上量	200%
燃焼継続時間	約13時間	安全装置	対震自動消火装置(しん降下式) 給油時消火装置		
質量	約7.5kg				

保証について

- 添付しております保証書は販売店で所定事項を記入してお渡ししますので、お受け取りください。記載内容をご確認のうえ大切に保管してください。
- 保証期間は、お買い求めの日より1年間です。

お願い

- つぎのような原因による故障および事故につきましては、保証の対象となりませんのでご注意ください。
- (1)変質灯油や不純灯油など、また灯油以外の燃料を使用したための故障や事故。
 - (2)ほこりや汚れなど、手入れのゆきとどかないために起こった故障や事故。
 - (3)純正部品以外のものを使用したり、しんにタールが付着したり、水を吸ったり、乾電池の電圧不足による故障。
 - (4)消耗品(乾電池、しん、点火ヒーターなど)の故障。
 - (5)この取扱説明書や、注意書、ラベル類による指示、危険・警告・注意・お願い事項が守られず、誤った使い方をされた場合の故障や事故。
- その他詳細の保証内容については、保証書の記載内容をご覧ください。

修理を依頼するとき

- 9 故障・異常の見分けかたと処置方法に従って、処置をおこなってください。直らないときは、使用を中止し、必ずお買い求めの販売店に修理を依頼してください。
- ご連絡いただきたい内容は次の通りです。
 - ①品名…石油ストーブ(自然通気形開放式石油ストーブ)
 - ②型式の呼び…RS-H299E
 - ③お買い求め年月日
 - ④故障の状況(できるだけ具体的に)
 - ⑤おなまえ、おところ、電話番号
- 修理に際しましては、保証書をご提示ください。保証書の規定に従って、販売店が修理させていただきます。
- 保証期間が過ぎていても、修理すれば使用できる場合には、ご希望により有料で修理させていただきます。
- 修理料金は、技術料、部品代、出張料などで構成されています。
- 修理・引越などで、ストーブを運搬される場合は、電池ケースから乾電池を取りはずして、油タンク、油受けざら内の灯油を抜いてください。運搬の途中で灯油がこぼれ、周囲を汚すおそれがあります。

補修用性能部品について

- 石油ストーブの補修用性能部品の保有期間は製造打ち切り後6年です。
- 補修用性能部品とは、製品の機能を維持するために必要な部品です。
- 消耗・劣化する部品
 - 使用期間により、交換・メンテナンスが必要な部品…しん、給油口口金、油受け
 - 変質灯油、不純灯油の使用で劣化しやすい部品…しん

故障・修理の際の連絡先

アフターサービスについてご不明な点は、お買い求めの販売店、または **お客様相談窓口一覧** (別紙参照)までお問い合わせください。

お客様へ…おぼえのために記入されると便利です。

型 式	RS-H299E	お買い求め年月日	年	月	日
お買い求め店名	(電話番号) () -				

株式会社トヨトミ

本 社 〒467-0855
 名古屋市瑞穂区桃園町5番17号
 フリーコール 0120-104-154
 TEL <052>822-1144
 FAX <052>822-2742