

# TOYOTOMI

## トヨトミ 空気清浄機

型式 **ETK-S50F**  
イー ティー ケー エス エフ

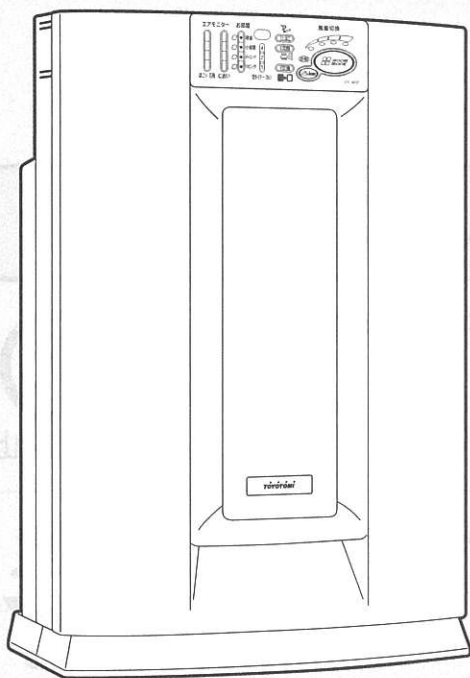

# 取扱説明書

(保証書付き)

このたびは本品をお買いあげいただきまして  
まことにありがとうございます。

■ご使用になる前に、必ずこの「取扱説明書」  
をお読みいただき、正しい使い方をしてく  
ださい。この「取扱説明書」は、大切に保管  
しておいてください。

■まちがった使用をされますと、機能を充分  
に発揮しなかったり、故障や思わぬ事故・  
危険を招くことがあります。

株式会社 トヨトミ

W01-2

## もくじ

安全上のご注意	1~4
各部のなまえとはたらき	5~7
(本体)	5
(表示・操作部) (表示部)	6
(リモコン)	7
使用前の準備	8~9
1 フィルターの取り付け	8
2 設置のしかた	9
3 リモコンの乾電池のセット	9
運転のしかた	10~17
(本体の表示・操作部の使いかた)	10
1 空気清浄運転の入・切/自動運転/風量切り替え	
風量切り替え	10
マイナスイオン運転	11
自動運転	11
(リモコンの使いかた)	12~17
1 空気清浄運転の入・切/自動運転/風量切り替え	12
(お部屋モード)	13
(お部屋モードの使いかた(本体ボタン))	13
(お部屋モードの使いかた(リモコン))	14
2 切タイマー運転	15
3 たばこ運転	16
4 花粉運転	17
日常のお手入れ	18~22
(本体のお手入れ)	18
(プレフィルターのお手入れ)	18~19
(脱臭フィルターの洗いかた)	20~21
(集塵(ヘパタイプ)フィルターの交換時期)	22
(脱臭(活性炭)フィルターの交換時期)	22
故障かなと思ったら調べてください	23
保証とアフターサービス	24
仕様	25
保証書	裏表紙

お使いになる前に

使いかた

手入れ・アフターサービス

上手に使って上手に節電

7344000605

# 安全上のご注意 (よく読んで必ずお守りください)

- ここに示した事項は、⚠警告、⚠注意に区分しています。  
いずれも安全に関する重要な内容を記載してありますので、必ず守ってください。

**⚠警告 (WARNING)** 取扱いを誤った場合、使用者が死亡または重傷を負う可能性が想定される場合。

**⚠注意 (CAUTION)** 取扱いを誤った場合、使用者が傷害を負う危険が想定される場合および物的損害のみの発生が想定される場合。

- 説明文のお願い事項は、本機を誤りなく使用していただくための注意事項が記載されておりますので、必ずお守りください。

絵表示については次のような意味があります。



一般的な注意



必ずおこなうこと



電源プラグをコンセントから抜け



分解禁止

## ⚠警告 (WARNING)

- ★修理技術者以外の方は絶対に分解したり、修理・改造はおこなわないでください。
  - 発火したり、異常動作してけがをすることがあります。



分解禁止

- ★お手入れの際は、必ず電源プラグを電気のコンセントから抜いてください。  
またぬれた手で抜き差ししないでください。
  - 感電やけがをすることがあります。



確認

## ⚠注意 (CAUTION)

- ★交流100V以外では使用しないでください。
  - 100V以外の電源で使用すると、火災・感電の原因となります。



禁止

- ★電源コードや電源プラグが傷んだり、コンセントの差し込みがゆるいときは、使用しないでください。
  - 感電・ショート・発火の原因になります。



禁止

- ★電源コードを傷付けたり、破損したり、加工したり、無理に曲げたり、引っ張ったり、ねじったり、たばねたりしないでください。
  - 重い物をのせたり、挟み込んだり、加工したりすると、電源コードが破損し、火災・感電の原因となります。



禁止

# ⚠ 注意 (CAUTION)

★電源プラグは、ほこりや汚れが付着していないか確認し、がたつきのないように根元まで確実に差し込んでください。

- ほこりや汚れが付着したり、接続が不完全な場合は感電や火災の原因になります。

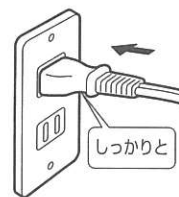

指示

★電源プラグを抜くときは、プラグを持っておこなってください。

- コードを引っ張って抜くとコードの内部が断線して発熱・発火の原因になることがあります。

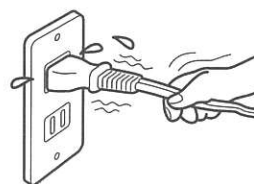

禁止

★長時間で使用にならない場合は、安全のため電源プラグをコンセントから抜いてください。

- ほこりが溜まって発熱・発火の原因になることがあります。



確認

★可燃性のものや火のついた煙草・線香などは吸わせないでください。

- 発火することがあります。



禁止

★機械油など油成分が浮遊している場所では使わないでください。

- ひび割れや落下してけがをすることがあります。



禁止

★吸込口や吹出口に指や異物をいれないでください。

- 感電や故障の原因になります。



禁止

★浴室など湿気の多い場所で使わないでください。

- 感電および故障の原因になります。



禁止

★吹出口からの風を長時間、体にあてないでください。

- 風により健康を害することがあります。
- 特に乳幼児、お年寄り、ご病気の方にはご注意ください。



禁止

# ⚠ 注意 (CAUTION)

★燃焼器具と併用して使用する場合は、換気してください。

- 一酸化炭素の清浄はできません。
- 煙草の有害物質(一酸化炭素等)は除去できません。
- 燃焼器具で長時間換気をしないと一酸化炭素中毒を起こすことがあります。



指示

★加湿器などの水蒸気や霧を直接あてないでください。

- 感電および故障の原因になります。  
(加湿器は、水蒸気や霧が本体に直接あたらないようにして使用してください。)

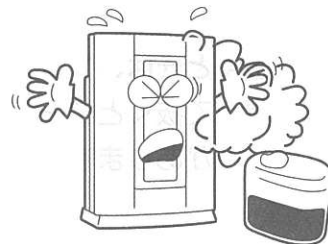

禁止

★ベンジン、シンナーで拭いたり、殺虫剤をかけないでください。

- ひび割れ、感電、引火のおそれがあります。

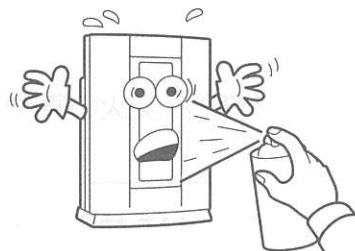

禁止

★プレフィルターは定期的(2週間に1回以上)に掃除してください。

- 綿ごみなどが多量に付着したまま使用し続けると、発火や故障するおそれがあります。プレフィルターは必ず取り付けて使用してください。

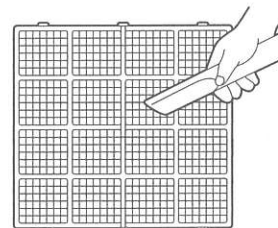

指示

★汚れた集塵(ヘパタイプ)フィルターを洗って再使用しないでください。

- 感電や火災の原因になります。洗っても空気清浄機能は戻りません。必ず新しい集塵(ヘパタイプ)フィルターと交換してください。

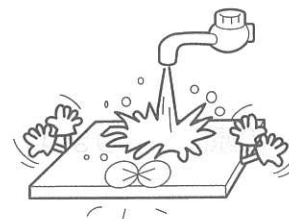

禁止

★吸込口、吹出口をふさいだり、倒した状態で使用しないでください。

- 変形や故障の原因になります。

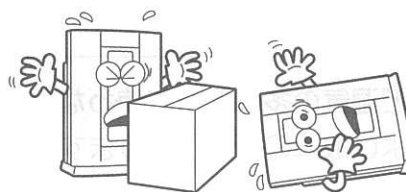

禁止

★風が当たる場所では使用しないでください。

- ドアの開閉による風や急激な温度変化により、センサーが誤作動して適切な「自動運転」をしないことがあります。

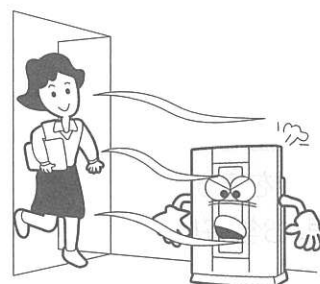

禁止



# ⚠ 注意 (CAUTION)

基本

お使いになる前に

★インバーター照明器具や電子瞬時点灯する照明器具に近い場所、直射日光の当たる場所では使用しないでください。

- リモコンが動かなくて、運転できない場合や誤作動をすることがあります。  
照明器具や直射日光から遠ざけてご使用ください。

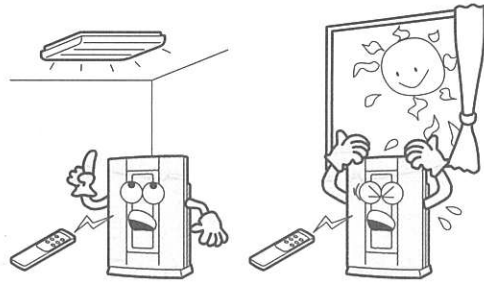

★テレビやラジオから1m以上離してください。

- 電波障害をおこすことがあります。

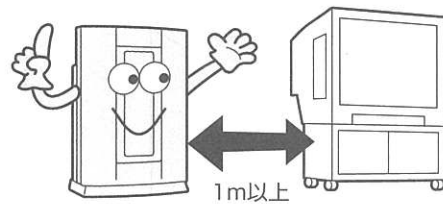

★暖房器具の上や周辺など熱気が当たる場所には設置しないでください。

- 故障や変形のおそれがあります。

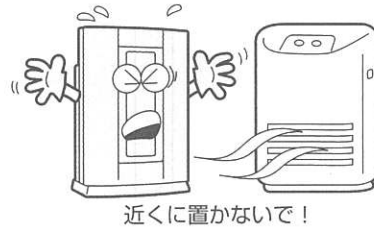

★可燃性ガスの発生する場所、または、たまる場所では使用しないでください。

- 爆発や火災の原因になります。



★不安定な床や棚、壁面などに設置しないでください。

- 落下のおそれがあります。

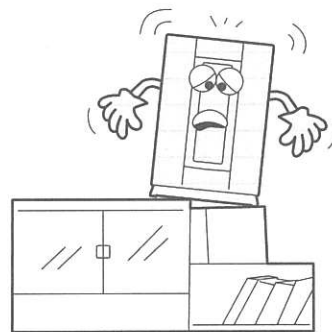

★台所や工場など、油汚れや湿気の多い場所で使用しないでください。

- 故障や清浄能力低下などの原因となります。

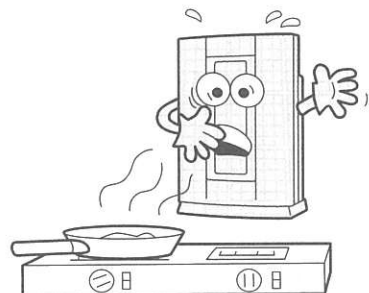

# 各部のなまえとはたらき

## 本体

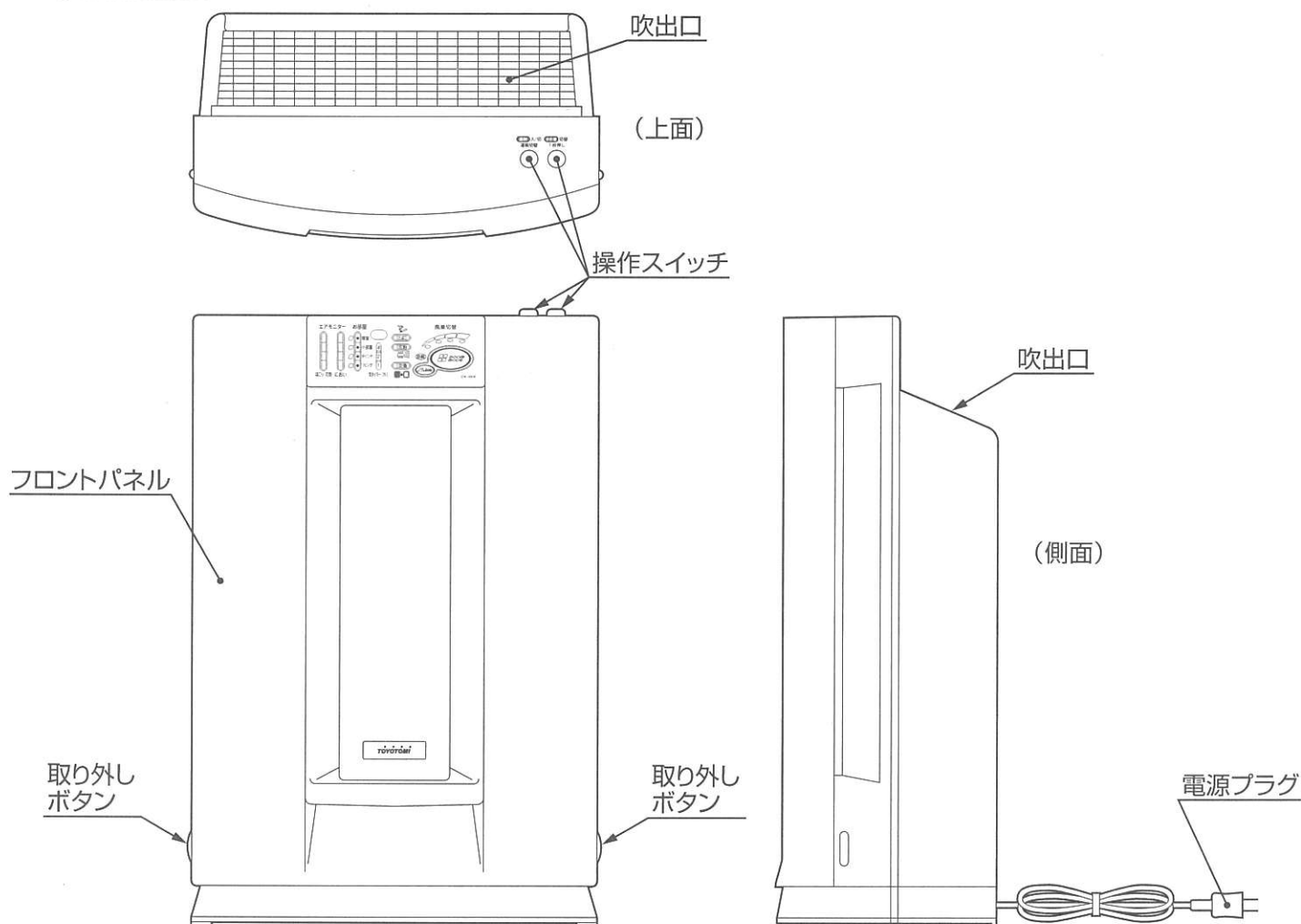

## 本体内部のフィルターユニット

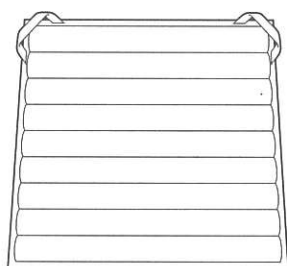

脱臭(活性炭)フィルター  
臭気を吸着します。

臭気を吸着しにくくなったら洗浄可能です。  
(P20の脱臭フィルターの洗いかた参照)

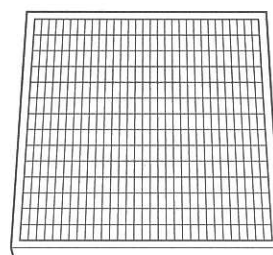

集塵(ヘパタイプ)フィルター  
たばこの煙、花粉や小さなほこりなどを取ります。

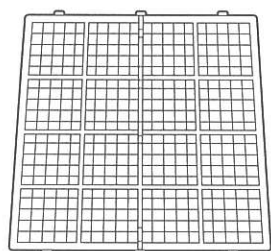

プレフィルター  
大きなほこりを取ります。

## 付属品

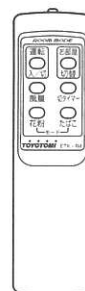

リモコン

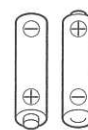

単4乾電池  
(2個)

## 表示・操作部

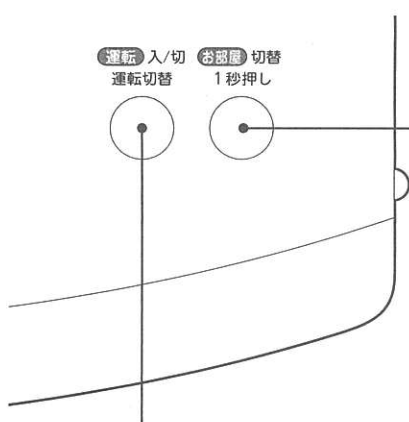

### お部屋モード切替ボタン

1秒以上押すと、「お部屋」モードが切替りランプが点滅します。点滅している間に「お部屋モード切替」ボタンを押すと、更に切り替えます。

13ページ参照

### 運転ボタン

停止時に押すと運転開始、押すごとに風量設定が切替ります。

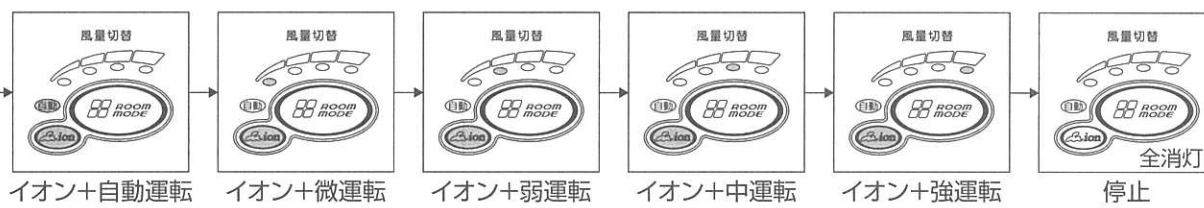

10、11ページ参照

## 表示部

### エアモニター

空気の汚れを表示します。

11ページ参照

### 花粉モードランプ

花粉運転中に点灯します。

17ページ参照

### たばこモードランプ

たばこ運転中に点灯します。

16ページ参照

### 運転切替ランプ

現在の風量及び自動運転を表示します。

リモコン受信部

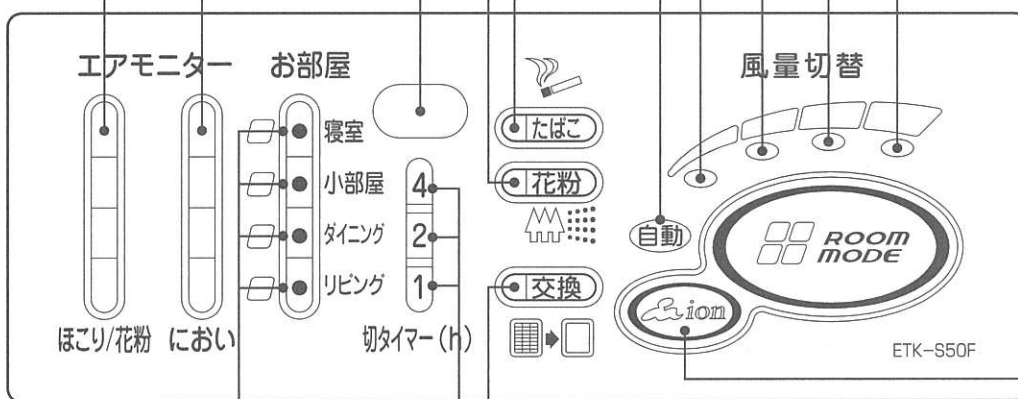

### イオンランプ

マイナスイオン発生時に点灯します。

11ページ参照

### お部屋ランプ

現在の「お部屋モード」の設定を表示します。

13、14ページ参照

### 切タイマーランプ

切タイマーの設定時間を表示します。

15ページ参照

### フィルター交換ランプ

集塵フィルターの交換の目安をお知らせします。

22ページ参照

リモコン

リモコン発信部

本体のリモコン受信部へ運転信号を発信します。リモコン受信距離は、正面で約7m以内です。

12ページ参照

運転(入/切)ボタン

押すと運転開始、もう一度押すと運転停止。運転は「自動」運転でスタートし、自動ランプ(緑色)が点灯します。

12ページ参照

お部屋モードボタン

押すと「お部屋」モードが切替ります。

13~14ページ参照

タイマーボタン

切タイマーの設定・取り消しをおこないます。タイマー設定に合わせて、タイマーランプ(緑色)が点灯します。

15ページ参照

たばこボタン

押すと、たばこ運転。たばこランプ(緑色)が点灯します。

16ページ参照

花粉ボタン

押すと、花粉運転。花粉ランプ(緑色)が点灯します。

17ページ参照

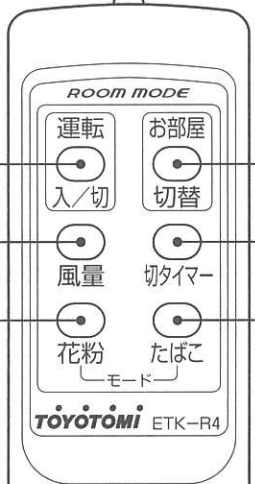

風量ボタン

押すと

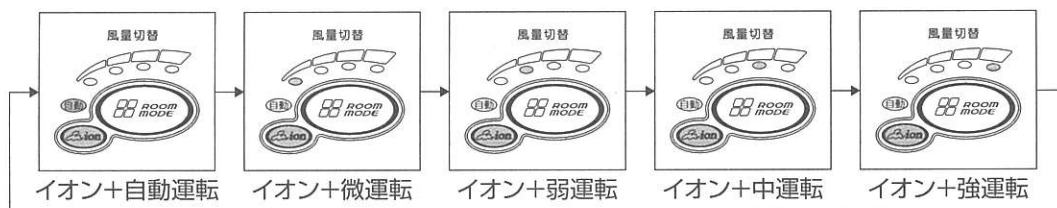

と切り替り、運転・風量に合わせて自動ランプ・風量ランプ・イオンランプが点灯します。

12ページ参照



# 使用前の準備

## 1 フィルターの取り付け (ご使用前に必ず取り付けてください)

- 1 本体下部の左右の取り外しボタンを押しながら、フロントパネルを手前に引いて取りはずします。

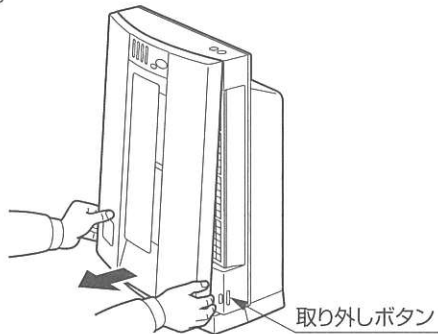

- 2 プレフィルターのつまみを手前に引いて取りはずします。

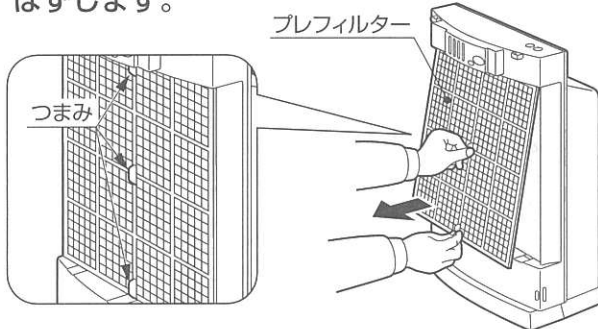

- 3 袋入りの集塵(ヘパタイプ)フィルターと脱臭(活性炭)フィルターを本体から取り出します。袋からフィルターを取り出します。

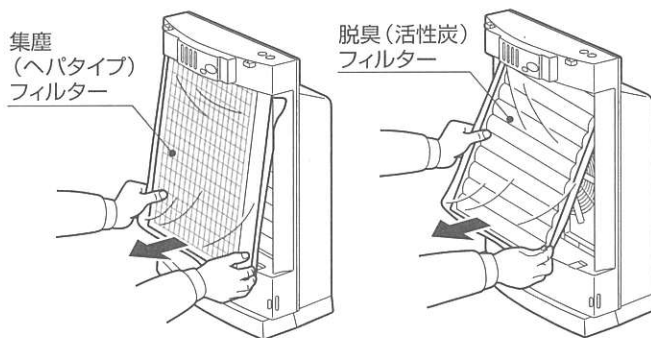

- 4 集塵(ヘパタイプ)フィルターの黄色い布を前方にした状態で、脱臭(活性炭)フィルターを下図のように背面に脱臭フィルターのタスキで背負わせてください。その状態のまま集塵フィルターの黄色の布側が製品前面にくるように本体に組み付けます。その後プレフィルターも組み付けてください。

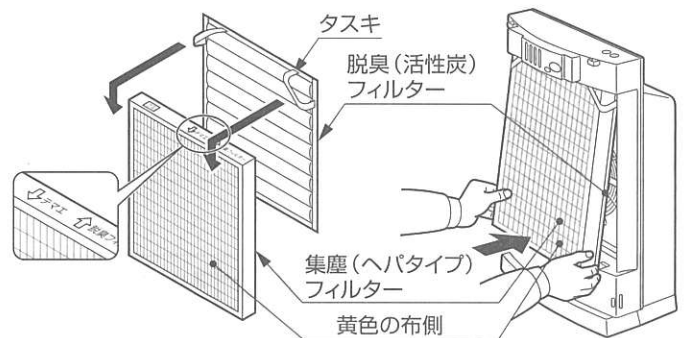

- 5 フロントパネル上部のツメを本体に合わせて、下部の左右のフックで本体に引っかけます。

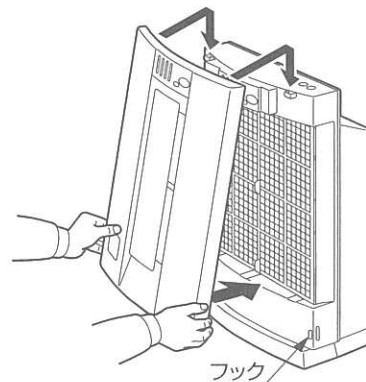

### お願い

- ★フィルターは、集塵(ヘパタイプ)フィルターと脱臭フィルターを前後逆に取り付けると性能が得られません。
- ★集塵(ヘパタイプ)フィルターは、黄色の布が貼ってある方を製品前側にしてください。
- ★集塵(ヘパタイプ)フィルターの交換の目安は開封後約4年です。脱臭(活性炭)フィルターの交換の目安は開封後約5年です。ただし、使用時間や設置場所により異なります。
  - 次のような場合は、有効期間が大幅に短くなります。
    - 油煙、炭化系物質(ススなど)を吸った場合。
- ★汚れた集塵(ヘパタイプ)フィルターは洗っても再使用できません。必ず交換してください。
- ★脱臭(活性炭)フィルター洗浄可能(P20、21の脱臭フィルターの洗いかた参照)ですが、洗いながら使用しても交換の目安は開封後約5年です。

## 2 設置のしかた (室内の空気が良く循環する場所を選んでください)

### ●効果的な設置のしかた

タバコの煙など小さなほこりを取るときは部屋の高い所(卓上)に、またハウスダスト・花粉など比較的大きなほこりを取る場合は部屋の低い所(床上)に設置されるのが効果的です。

### ●床上、卓上に設置する場合

周囲の壁から約30cm離せる場所で、そのまま床上、卓上に置いてご使用ください。

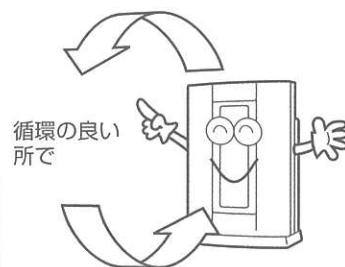

### ご注意

卓上等に設置する場合は落下しないように充分注意して設置してください。製品の重量は約7kgです。強度の弱い卓上等には設置しないでください。

## 3 リモコンの乾電池のセット

リモコンの裏ぶたを下に引いて取りはずし⊕⊖を間違えないように乾電池を入れてください。

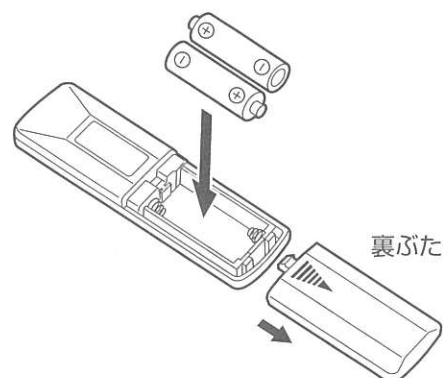

### お願い

- リモコンはていねいに扱ってください。落としたり水がかかったりすると、送信できなくなることがあります。
- リモコンの受信距離は約7mです。
- リモコン操作をしても作動しない場合は新しい単4乾電池に2本とも交換してください。このとき動作が正常でない場合は、乾電池を抜き取り5秒以上経過してから、再度セットし直してください。
- 乾電池の寿命は通常の使い方ですら約1年です。ただし、乾電池の「使用推奨期限」に近いものは、乾電池の交換が早くなります。
- 乾電池を誤って使うと、液漏れや破裂の危険があります。乾電池の注意文をよく読み次の点に特に注意してご使用ください。
  - 新しい乾電池と古い乾電池、種類の違う電池を混ぜて使わない。
  - 長期間(1カ月以上)使用しないときは、乾電池を取り出しておく。万一液漏れしたときは、よく拭き取ってから、新しい乾電池を入れてください。

## 本体の表示・操作部の使いかた

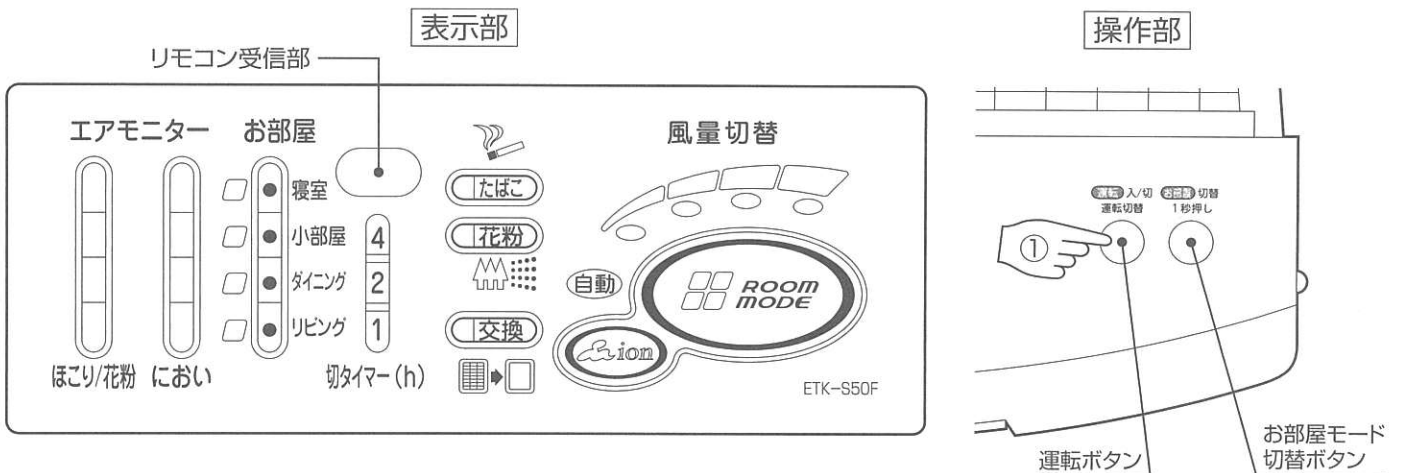



●本製品は運転中は必ずどれかのお部屋モードになります。ご使用のお部屋に応じてモードを選んでください。(P13、14のお部屋モード参照)

### 1 空気清浄運転の入・切／自動運転／風量切り替え(本体操作の時)

①「運転」ボタンを押します。

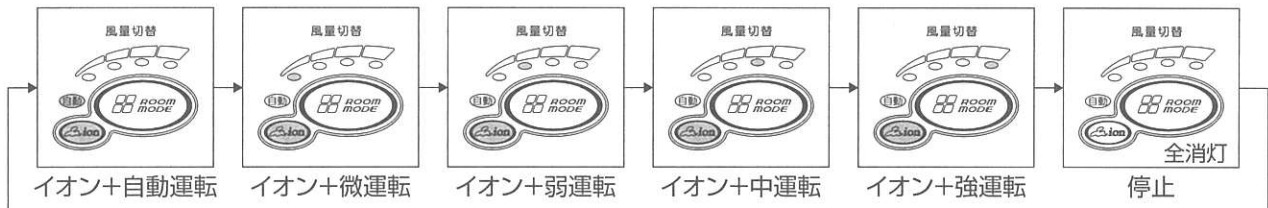
- 運転を開始します。
- 押すごとに風量切替ランプ・自動運転ランプ・イオンランプで運転状態を表示します。お好みの風量に合わせてください。



- 自動運転の時は、自動のランプが点灯します。また、自動運転時は自動的に風量を調節し、現在の風量は  のランプの位置で表示します。
- 運転を停止するときは  を全消灯にしてください。

### お願い

★切タイマー運転・タバコ運転・花粉運転は、本体の操作部ではおこなえません。リモコンでおこなってください。(15・16・17ページ参照)

## マイナスイオン運転

空気清浄運転中は、いつもマイナスイオンを発生しています。

## 自動運転

### ■自動運転時の風量ランプの点灯について











- 自動運転の時は、自動のランプが点灯します。また、自動運転時は自動的に風量を調節し、現在の風量は



### ■自動運転時の、「エアモニターランプ」の点灯

- 電源コードを差し込んでから3分間は予備運転中のため、センサーは検知せず、「エアモニターランプ」も点灯しません。
- 空気がよごれると、「エアモニターランプ」が点灯します。(赤色)
- 「エアモニターランプ」の数によって運転が切り替わります。
- 「エアモニターランプ」が点灯していない時の自動運転は弱運転となります。

### ■空気のおよれを感知して、風量の切り替えを自動的におこないます。

エアモニターの表示					
風量切替ランプ	 イオン+自動運転	 イオン+微運転	 イオン+弱運転	 イオン+中運転	 イオン+強運転

## リモコンの使いかた

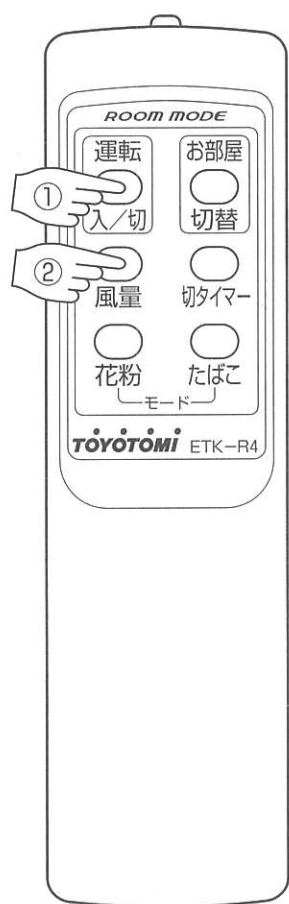
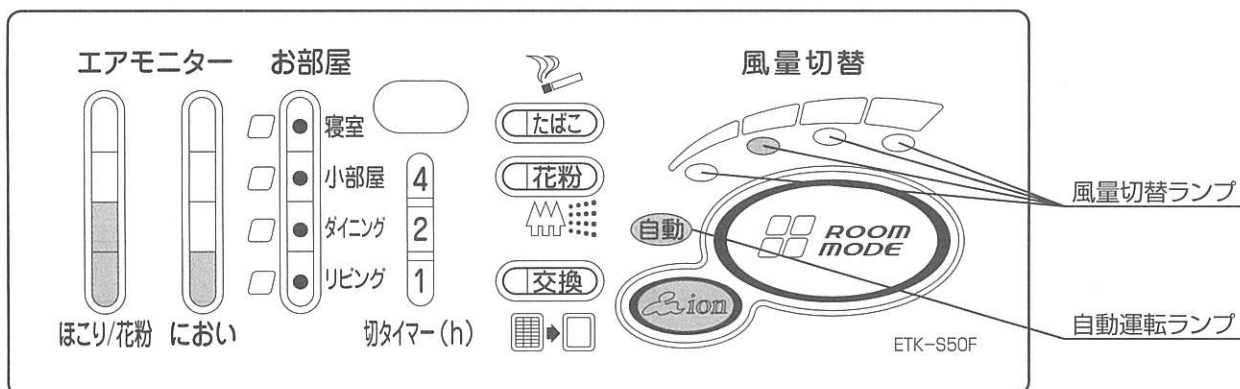

### リモコンの使いかた

- リモコンを、リモコン受信部に向けて操作します。
- 操作可能距離は正面から約7m以内です。
- 衣類や家具などでリモコン受信部をかくさないでください。  
(リモコンで操作できなくなります。)

### 空気清浄運転の入・切

#### 1 自動運転 風量切り替え

##### ①「運転」ボタンを押します。

- 運転を開始します。
- もう一度押すと運転が停止します。

##### ②「風量」ボタンを押します。

- 押すごとに風量切替ランプ・自動運転ランプ・イオンランプで運転状態を表示します。。  
お好みの運転状態に合わせてください。  
(本体操作とちがって停止ははさみません。)

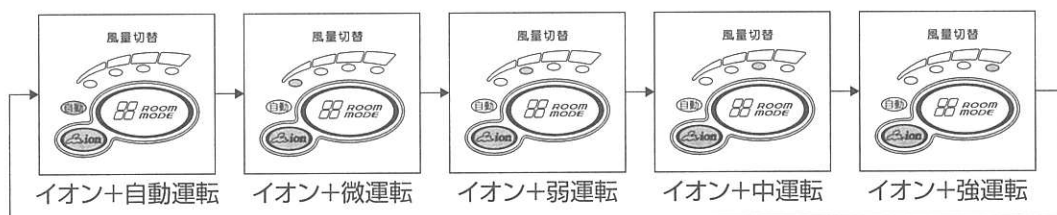

- 自動運転の時は、自動ランプで表示します。(P11参照)



## お部屋モード



「お部屋モード」とは、お部屋の広さ、種類にあわせて選べる運転モードです。

お部屋モードは「手動4段階」+「自動」の設定ができます。(運転中はいずれかのお部屋モードになります。)

	におい感度	ほこり感度	風量※1
リビングモード(8畳以上)	高	高	大
ダイニングモード	低	高	普
小部屋モード(4.5～8畳)	普	普	普
寝室モード	低	低	小

### ※1 風量について

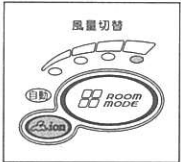
風量設定  が同じでも、お部屋モードによって、ファンの回転数は異なります。

[例]リビングモード中の  の回転数 ÷ 2 ≒ 寝室モード中の  の回転数 (約)

イオン+強運転  イオン+強運転

## お部屋モードの使いかた(本体ボタン)

### 表示部

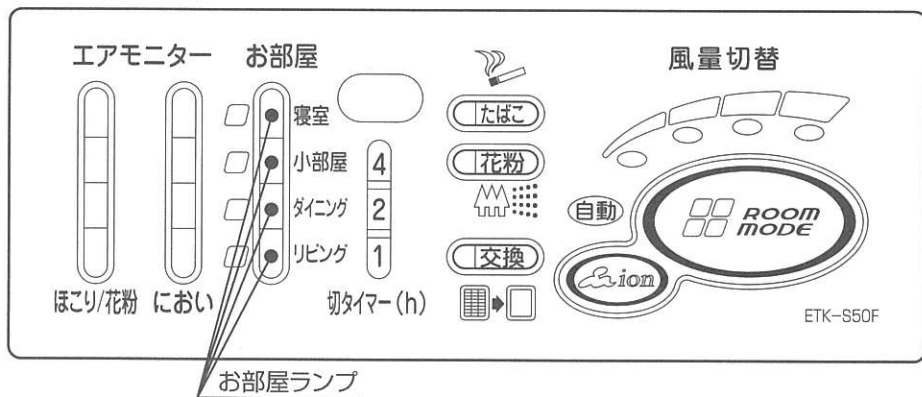

### 操作部

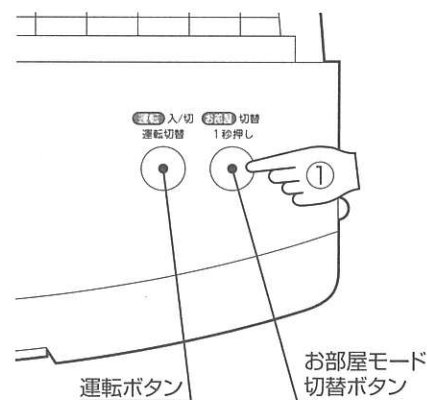

### ① 運転中に「お部屋モード切替ボタン」を1秒以上押します。

- 表示部の「お部屋ランプ」が切替り、ランプが点滅します。
- コンセントに初めて差し込む時などは「リビングモード」から始まります。運転の再開時は前回の設定を記憶しています。

### ② 「お部屋モード」を切替える場合、「お部屋ランプ」が点滅している間に「お部屋モード切替ボタン」を押してお好みの「お部屋モード」に合わせます。

- しばらくすると、「お部屋ランプ」が点滅から点灯になり、「お部屋モード」が設定されます。
- まちがって違う「お部屋モード」で点灯してしまったらもう一度①から操作してください。
- 停止中に「お部屋モード切替ボタン」を押しても、運転はしません。

## お部屋モードの使いかた(リモコン)

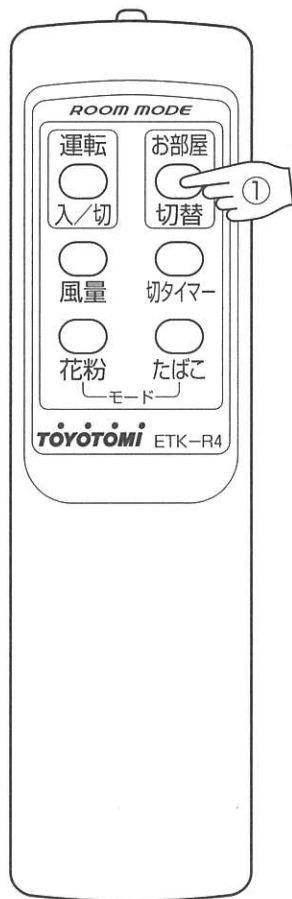
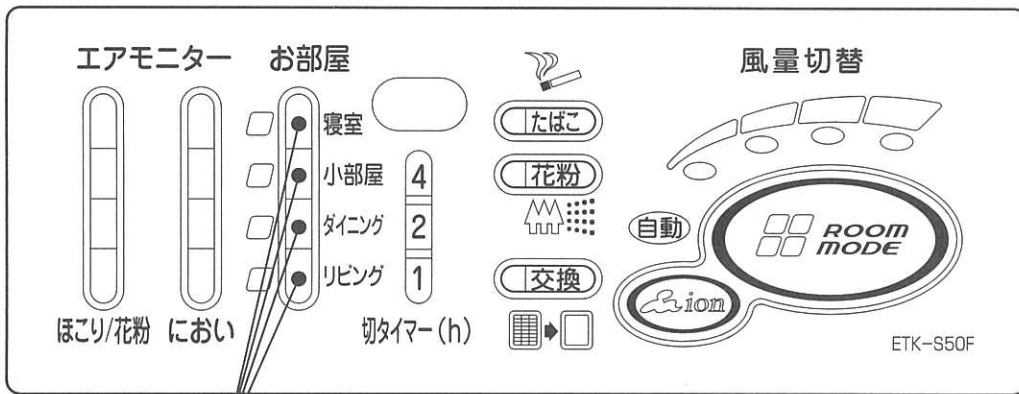

①運転中に「お部屋モード切替ボタン」を押して、好みのお部屋モードに合わせます。

- しばらくすると、「お部屋ランプ」が点滅から点灯になり、「お部屋モード」が設定されます。
- まちがって違う「お部屋モード」で点灯してしまったらもう一度「お部屋モード切替ボタン」を押してください。
- 一度押すたびに、「お部屋モード」が切替ります。  
※ボタンを長く押す必要はありません。
- コンセントに初めて差し込む時などは「リビングモード」から始まります。運転の再開時は前回の設定を記憶しています。
- 停止中に「お部屋モード切替ボタン」を押しても運転しません。

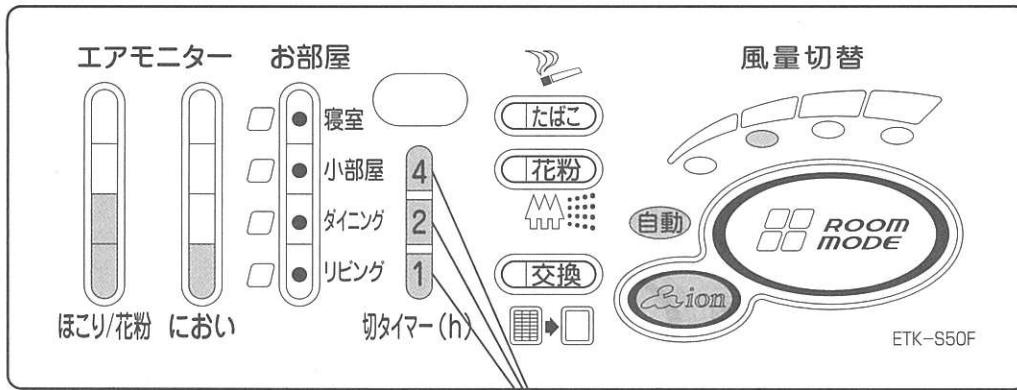

切タイマーランプ

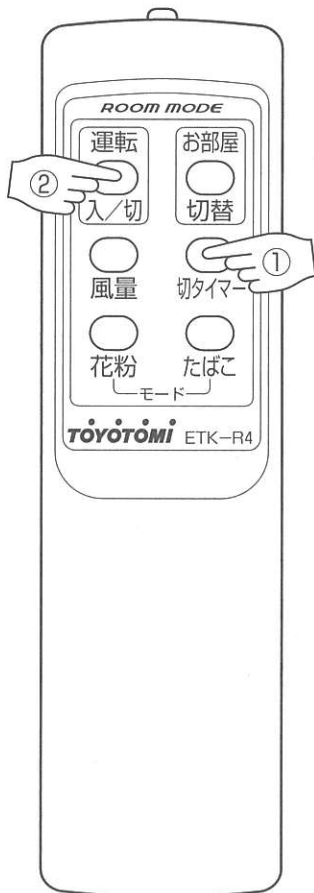

## 2 切タイマー運転 (設定時間経過後に自動的に運転を停止します)

① 運転中に「切タイマー」ボタンを押します。

- 一度押すごとに設定時間が次のように切り替わります。お好みの時間に合わせてください。

切タイマー表示ランプ				
切タイマー設定時間	約1時間後に運転停止	約2時間後に運転停止	約4時間後に運転停止	切タイマー運転取り消し (切タイマー運転はしません)

- 切タイマー設定時間を「切タイマーランプ」で表示します。

② 「切タイマー運転」中に運転を停止させる場合は、「運転ボタン」を押してください。

### ご注意

「切タイマー運転」はリモコンでしか設定できません。

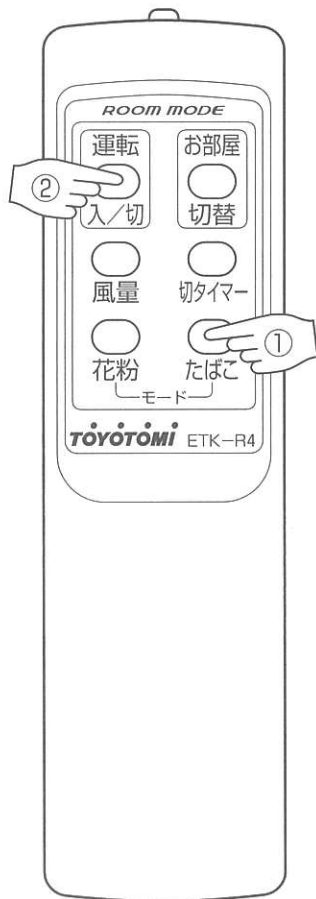
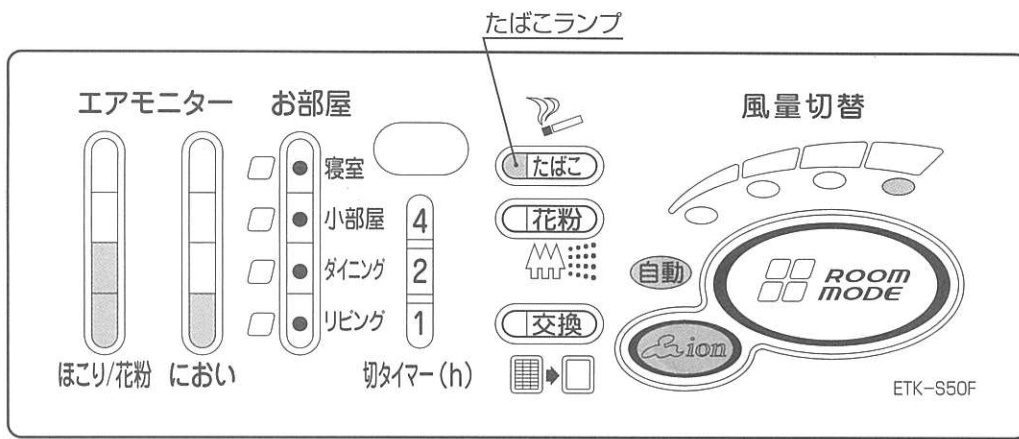

### 3 たばこ運転 (10分間運転してから自動運転に切り替わります)

①「たばこ」ボタンを押します。

- 「たばこランプ」が点灯します。
- 「たばこ運転」になり、次のように風量が自動的に切り替わった後に自動運転に切り替わります。

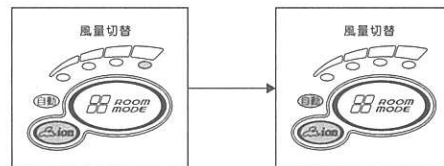

イオン+強運転(10分間)    イオン+自動運転

②「たばこ運転」中に運転を停止させる場合は、「運転ボタン」を押して「切」にしてください。

★運転中・停止中でも「たばこ」ボタンを押すと、たばこ運転になります。

★切タイマー運転中に「たばこ」ボタンを押すと、たばこ運転になり、切タイマー運転はそのまま続きます。

★花粉運転中でも「たばこ」ボタンを押すと、花粉運転は取り消されてたばこ運転になります。

★「たばこ運転」を取り消す時は、一度「運転ボタン」を押して運転を「切」にしてください。その後に再び「運転ボタン」を押して運転を再開すれば、「たばこ運転」は解除されます。

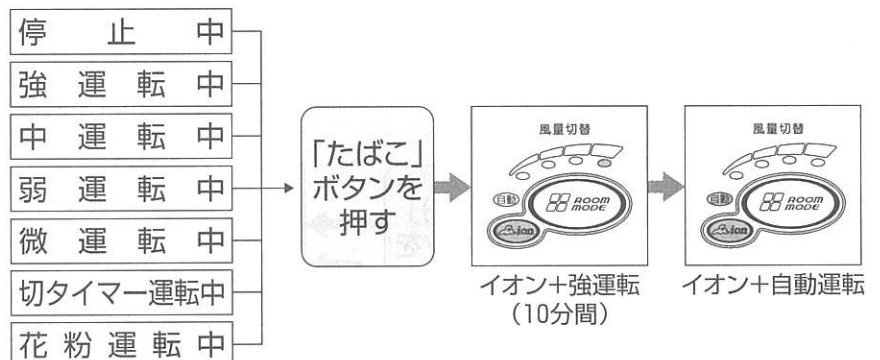

#### お願い

たばこを常に吸う場合や、多くの方がたばこを吸う場合は、強運転または中運転で使用してください。

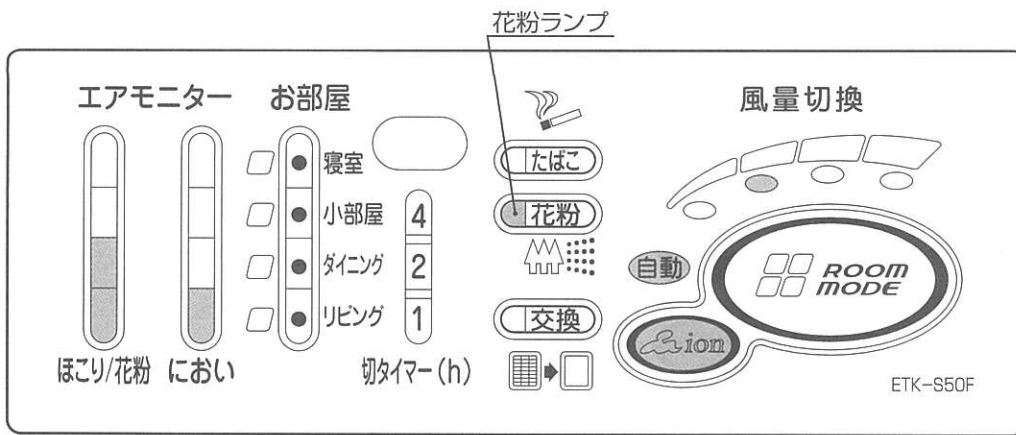

## 4 花粉運転

①「花粉」ボタンを押します。

- 「花粉ランプ」が点灯します。
- 「花粉運転」になり、次のように風量が自動的に切り替わった後に自動運転に運転をします。

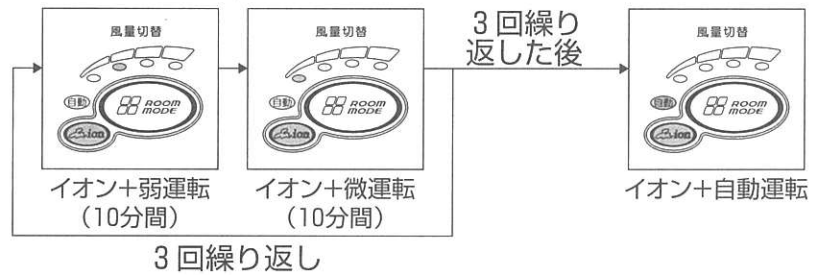

3回繰り返す

②「花粉運転」中に運転を停止させる場合は、「運転」ボタンを押してください。

★運転中・停止中でも「花粉」ボタンを押すと、花粉運転になります。

★切タイマー運転中に「花粉」ボタンを押すと、花粉運転になり、切タイマー運転はそのまま続きます。

★タバコ運転中でも「花粉」ボタンを押すと、タバコ運転は取り消されて花粉運転になります。

★「花粉運転」を取り消す時は、一度「運転ボタン」を押して運転を「切」にしてください。その後再び「運転ボタン」を押して運転再開すれば、「花粉運転」は解除されます。

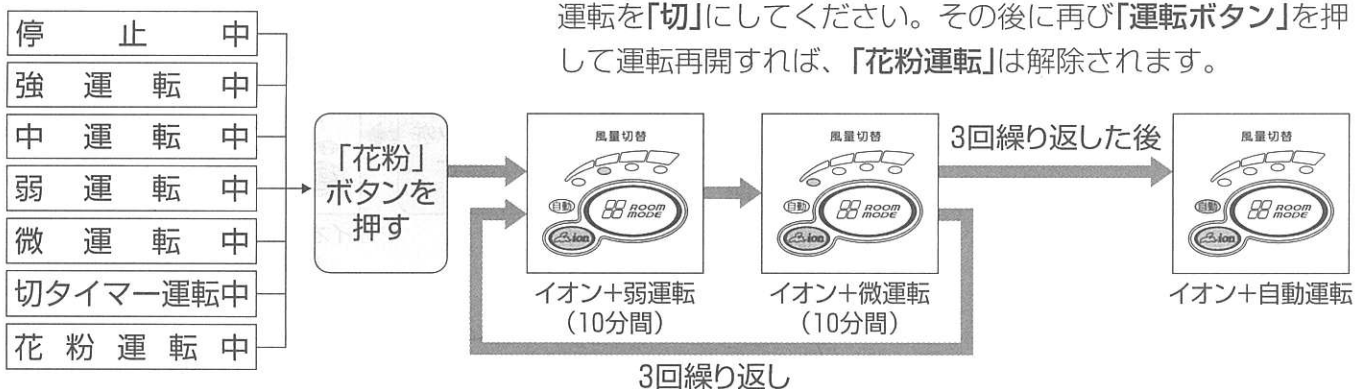

3回繰り返す



# 日常のお手入れ

## お手入れの前に

### 警告

★修理技術者以外の方は絶対に分解したり、修理・改造はおこなわないでください。

- 発火したり、異常動作してけがをすることがあります。



分解禁止

★お手入れの際は、必ず電源プラグを電気コンセントから抜いてください。またぬれた手で抜き差ししないでください。

- 感電やけがをすることがあります。



確認

## 本体のお手入れ

●本体のお手入れは、台所用洗剤に浸した柔らかい布でふきとり、空ぶきをしてください。

★変質、変色防止のために右図のようなものなどは使わないでください。

★化学ぞうきんをご使用の際はその注意書に従ってください。



禁止

## プレフィルターのお手入れ

### 注意

★プレフィルターは定期的(2週間に1回以上)に掃除してください。

- 綿ごみなど多量に付着したまま使用し続けると、発火や故障する原因になります。
- プレフィルターは必ず取り付けて使用してください。

1 運転を停止し、電源プラグをコンセントから抜いてください。

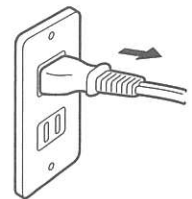

2 本体下部の左右の取り外しボタンを押しながら、フロントパネルを手前に引きながら取りはずします。

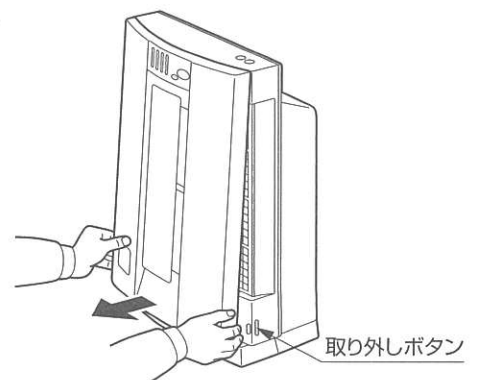

## 日常のお手入れ

- 3 プレフィルターのつまみを手前に引いて取りはずします。

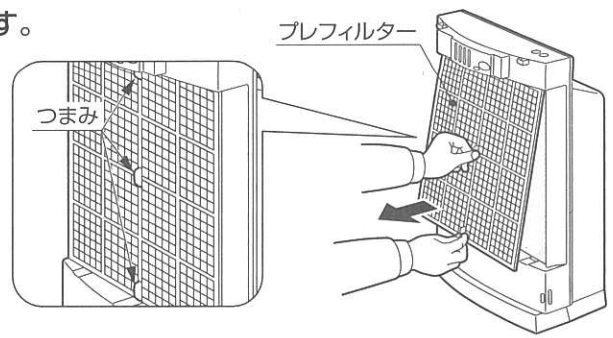

- 4 プレフィルターの汚れを電気掃除機で吸い取ってください。  
★汚れがひどい場合は、中性洗剤を溶かしたぬるま湯か水で洗い、日陰で十分に乾かしてください。

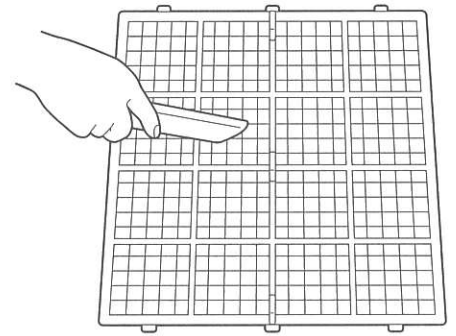

- 5 プレフィルターを本体に取り付けてください。  
★プレフィルターには上下はありません。

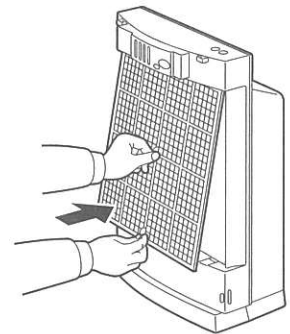

- 6 フロントパネル上部のツメを、本体に合わせて、下部の左右のフックで本体にひっかけます。

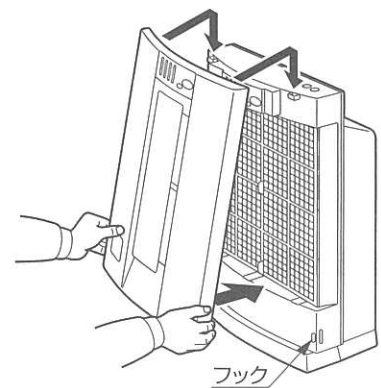

## 脱臭フィルターの洗いかた

お掃除の達人

### お手入れの目安

- 臭いが取れにくくなったと感じたときに、お手入れをしてください。
- 目安としては、半年に1回程度洗ってください。(1日8時間運転の場合)

### 注意

- ★洗濯機で洗わない
  - フィルター内部の活性炭を傷めます。
- ★乾燥機で乾燥させない
  - フィルターを傷めます。

- 1 ほこりなどの大きな汚れを掃除機で吸い取る。

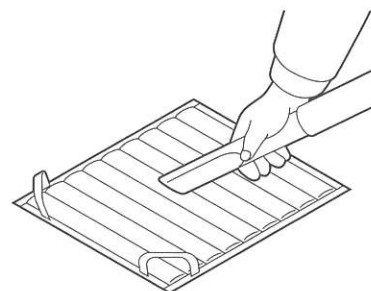

- 2 大きめの容器に水または、40℃以下のぬるま湯をため、台所用中性洗剤を入れ、かきまぜる。

- ★中性洗剤以外は、使用しないでください。
- ★洗剤原液は脱臭フィルターに直接つけないでください。
- ★中性洗剤は洗剤容器に表示している分量でうすめてください。(例：水1Lに対して洗剤1.5mL)

洗剤容器に表示している分量でうすめる。



- 3 脱臭フィルターをつけ置き洗いする。(30分程度)

表面の汚れがはげしいときは、使い古しの歯ブラシなどでこすり洗いする。

- ★脱臭フィルターは、ていねいに扱ってください。中の活性炭を傷めます。

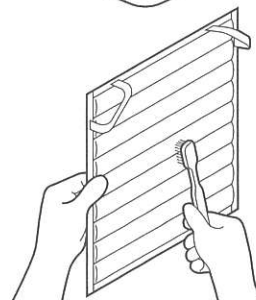
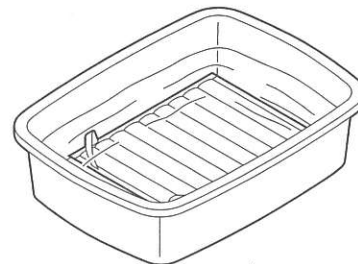

- 4 きれいな水で十分にすすぐ。

- ★容器にためた水ですすぐ場合、水を3～4回入れ換えて、すすいでください。
- すすぎが不十分な場合、臭いが残ることがあります。

洗剤成分を洗い流してください。

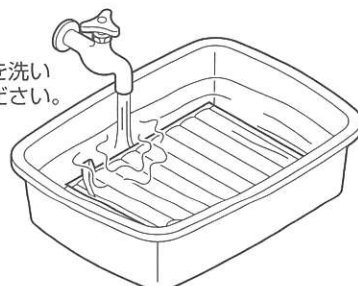

### 5 十分に水分をとる。

脱臭フィルターは、水洗い後、たくさんの水分を内部に含んでいます。乾燥時間を短くするために、厚手のタオルなどで余分な水分を取ってください。

★タオルに黒い粉(活性炭)がつくことがあります。無害ですが、不要なタオルをご使用ください。

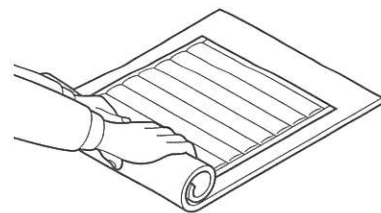

### 6 屋外の風通しの良い場所で天日干しをする。

★十分に乾燥させてください。

半乾きのまま使用しますと、吹き出し風が臭うことがあります。夏場は1日程度、冬場は2日程度干してください。

★屋外の風通しの良いところで、干してください。室内に干すと臭いがすることがあります。また、脱臭フィルターから水が落ちて床を汚すおそれがあります。

★活性炭を平らにならし、片寄りを直して、シワにならないように、伸ばして干してください。

★脱臭フィルターの縫いしろを、右図のようにはさんで干してください。水分を含んだフィルターは重くなります。干すさいは、落ちないように注意してください。

★冬場など、脱臭フィルターが乾燥しにくい時期にはできるだけ天気の良い日中に、干してください。

夜間は脱臭フィルターが凍りつくことがありますので、屋内に入れてください。



### 7 本体に取り付け運転する。

脱臭フィルター内に残った余分な水分を取ります。

★乾くまで吹き出し風が臭うことがあります。

### 脱臭(活性炭)フィルターの交換時期

脱臭(活性炭)フィルターは洗いながら使用しても交換の目安は開封後約5年です。

新しい脱臭(活性炭)フィルターと交換してください。

## 集塵(ヘパタイプ)フィルターの交換時期(フィルターランプの点灯)

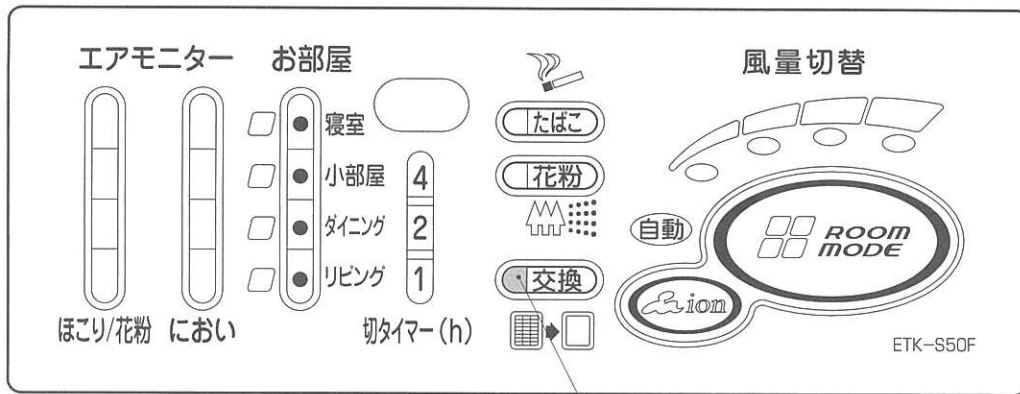

〈フロントパネルをはずすとリセットスイッチがあります〉

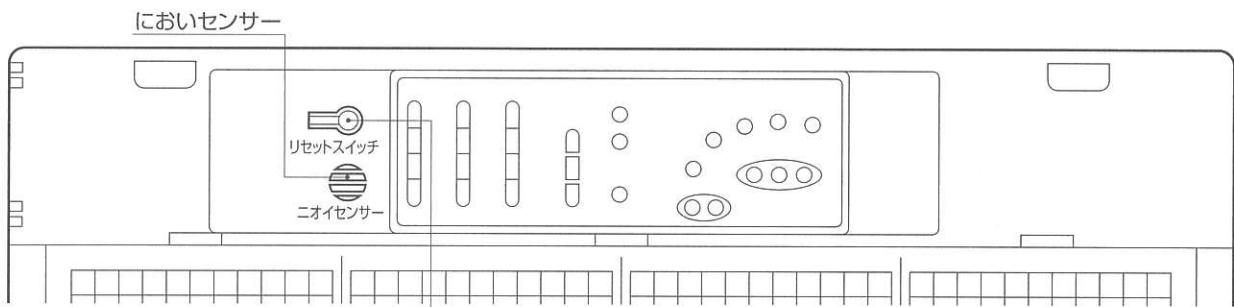

### リセットスイッチ

集塵(ヘパタイプ)フィルターを交換したら押します。

ボタンを押してから、微運転  では約37,000時間

弱運転  では約15,000時間

中運転  では約10,000時間

強運転  では約 6,000時間

運転すると、フィルターランプが点灯し、交換時期をお知らせします。  
お部屋の移動で差込プラグを抜いても運転時間は記憶しています。

### フィルターランプの点灯

- 集塵(ヘパタイプ)フィルターが汚れてきますと、「フィルターランプ」(赤色)が点灯します。点灯したら、8ページ **1** フィルターの取り付け をお読みになって、本体から古い汚れた集塵(ヘパタイプ)フィルターを取りはずし、別売の新しい集塵(ヘパタイプ)フィルターに交換してください。
- 集塵(ヘパタイプ)フィルターを交換し、元どおりに取り付けたら、必ず「リセット」スイッチを押してください。押さないとフィルターランプが消えなくて、次の交換時期の表示ができません。

## 脱臭(活性炭)フィルターの交換時期

脱臭(活性炭)フィルターは洗浄可能ですが、洗いながら使用しても交換の目安は開封後約5年です。新しい脱臭(活性炭)フィルターと交換してください。



## 電源プラグ、コンセント

- 電源プラグ、コンセントにほこりや汚れがたまると、火災の原因になります。3カ月に1回以上電源プラグをコンセントから抜いて、付着したほこりや汚れを取り除いてください。

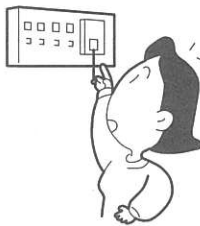

# 故障かなと思ったら調べてください

次のような場合は、故障でないことがありますので修理を依頼される前に、一度お調べください。

こんなとき	お調べください
<p>運転しない</p> 	<ul style="list-style-type: none"> <li>● 停電ではありませんか。</li> <li>● 電源プラグがはずれていませんか。</li> <li>● ブレーカーやヒューズが切れていませんか。</li> <li>● リモコンの乾電池は古くないですか。</li> </ul>
<p>臭いがとれにくい 煙がとれにくい</p> 	<ul style="list-style-type: none"> <li>● プレフィルターが汚れていませんか。</li> <li>● 集塵(ヘパタイプ)フィルター、脱臭(活性炭)フィルターが汚れていませんか。</li> <li>● 集塵(ヘパタイプ)フィルター、脱臭(活性炭)フィルターが入っていますか。</li> <li>● 集塵(ヘパタイプ)フィルターの裏・表にまちがいはありませんか。</li> </ul>
<p>パチパチと音がする</p> 	<ul style="list-style-type: none"> <li>● 繊維性のほこりを吸い込むと、音が出ることがありますが故障ではありません。 (連続的に音がするときは、ご相談ください)</li> </ul>
<p>自動運転しない</p> 	<ul style="list-style-type: none"> <li>● 電源プラグをコンセントに差し込んだとき、室内の空気が汚れていませんでしたか。(においセンサー) (手動運転で風量を切り替えて、室内の空気をきれいにしてから、自動運転をおこなってください。)</li> </ul>
<p>自動運転が止まらない (「自動」で回りっぱなし)</p>	<ul style="list-style-type: none"> <li>● 室内で殺虫剤や揮発性の高い化粧品、アルコール類、スプレーなどを使用しませんか。</li> <li>● 燃焼機器の排ガスや、車の排気ガスなどで室内の空気が汚れていませんか。</li> <li>● ドアの開閉によって直接風が当たったり、室温や湿度が急激に変化したりしませんか。 (手動運転で、風量を切り替えてご使用ください。)</li> </ul>
<p>操作部のランプが順次、点滅する</p> 	<ul style="list-style-type: none"> <li>● 吹出口に異物が入ってファンの回転をさまたげていないか確認し、異物があれば取りのぞいてください。</li> <li>● モーターの故障のおそれがあります。</li> </ul>

● 以上をお調べのうえ、なお異常があるときは、使用をやめて電源プラグを抜き、お買い上げの販売店に修理を依頼してください。

異常のまま運転を続けると、故障や感電・火災の原因になります。

# 保証とアフターサービス

## 保証について

●この製品には保証書がついています。

保証書は、販売店で所定事項を記入してお渡しいたしますので、所定事項の記入および記載内容をご確認のうえ、大切に保管してください。

●保証期間はご購入の日から1年間です。

なお、保証期間中でも有料になることがありますので、保証書をよくお読みください。

●保証期間経過後の修理については、販売店にご相談ください。

修理によって機能が維持できる場合は、お客様のご要望により修理いたします。費用など詳しいことはお買い求めの販売店にご相談ください。

当社は、販売店からの注文により、補修用性能部品を販売店に供給します。

## 補修用性能部品の保有期間について

●高濃度酸素供給装置付空気清浄機の補修用性能部品の保有期間は、製造打切後6年です。

補修用性能部品とは、その製品の機能を維持するために必要な部品です。

## アフターサービスについて



### 警告

★修理技術者以外の方は絶対に分解したり、修理・改造はおこなわないでください。

- 発火したり、異常動作してけがをすることがあります。



分解禁止

使用中に異常が生じたときは、直ちに電源プラグを抜き、お買い上げの販売店に修理を依頼してください。  
アフターサービスをお申し付けいただくときは、右のことをお知らせください。

型 式……ETK-S50F

故障状態……できるだけ詳しく  
ご氏名・住所・お電話番号

●アフターサービスについてご不明の場合、その他お困りの場合、お買い上げの販売店、または別紙の **お客様相談窓口一覧** にご相談ください。

●ご贈答、ご転居によりお買い上げの販売店のアフターサービスを受けられなくなる場合は、販売店、または別紙の **お客様相談窓口一覧** にご相談ください。

# 仕様

電源	100V (50/60Hz)
风量調節	4段階
消費電力	18/18~80/95 (W)
风量	5~1m <sup>3</sup> /分
適用床面積	~23畳 (~38m <sup>2</sup> )
コード長さ	2m
外形寸法	幅402×奥行215×高さ592 (mm)
製品質量	7kg
付属品	集塵(ヘパタイプ)フィルター(1枚)、脱臭フィルター(1枚)、リモコン、乾電池 [R03 (単4形) マンガン乾電池×2個]、
交換用集塵(ヘパタイプ)フィルター	別売 ETF-50FH 税抜価格 5,000円 (税込価格 5,250円)
交換用脱臭(活性炭)フィルター	別売 ETF-50FD 税抜価格 4,000円 (税込価格 4,200円)

A series of horizontal dotted lines for writing notes.

# トヨタミ 空気清浄機 保証書

本保証書は、本書記載内容により無料修理をおこなうことをお約束するものです。  
お買上げの日から下記期間内に故障が発生した場合は、本書をご提示のうえ、お買上げの販売店に修理をご依頼ください。

型式 ETK-S50F 保証期間 お買上げ日より1年間

※お買上げ日 年 月 日

※お客様 ご芳名 様

〒□□□-□□□□

ご住所

[電話 ( ) ]

※販売店名・住所・電話番号

(※印欄に記入がない、あるいは購入・支払いを証明するものがない場合は無効となりますから必ずご確認ください。)

株式会社 **トヨタミ** 名古屋市瑞穂区桃園町5番17号  
〒467-0855 ☎052-822-1144

## 【 無 料 修 理 規 定 】

- お買上げ日から上記保障期間中に、取扱説明書、本体貼附ラベル等の注意書に従った正常な使用状態で故障した場合には、本書記載内容により、お買上げの販売店または弊社が無料修理致します。
- 無料修理をお受けになる場合は、本書あるいは購入日・支払いを証明するものをご提示のうえ、お買上げの販売店または当社にご依頼ください。
- ご転居やご贈答品等でお買上げの販売店に修理を依頼できない場合は、弊社までお問い合わせください。
- 保証期間内でも、次の場合は有料になります。  
(イ) 取扱説明書、本体貼附ラベル等の注意書に従わない使用上の誤り、及び不当な修理や改造による故障及び損傷。  
(ロ) お買上げ後の器具の転倒、落下、衝撃等による故障及び損傷。  
(ハ) 火災、地震、水害、落雷、その他の天災地変、公害による故障及び損傷。  
(ニ) 一般家庭用以外（例えば、業務用の長時間使用、車輛・船舶への搭載など）に使用された場合の故障及び損傷。  
(ホ) 本書のご提示がない場合。  
(ヘ) 本書にお買上げ年月日・お客様名・販売店名の記入のない場合、あるいは字句を書き替えられた場合。通信販売等で購入され、それを証明する商品の送り状・支払明細書の提示がない場合。  
(ト) 部品の消耗による部品交換及びメンテナンスの費用。
- 本書は日本国内においてのみ有効です。
- 本書は再発行致しませんので、紛失しないように大切に保管してください。

- この保証書は、本書に明示した期間、条件のもとにおいて無料修理をお約束するものです。従ってこの保証書によって、保証書を発行している者(保証責任者)、及びそれ以外の事業者に対するお客様の法律上の権利を制限するものではありませんので、保証期間経過後の修理等についてご不明の場合は、お買上げの販売店または、最寄りの弊社支店・営業所にお問い合わせください。
- 保証期間経過後の修理、補修用性能部品の保有期間について詳しくは、取扱説明書の「保証とアフターサービス」の項をご覧ください。

修理メモ

## 愛情点検



### ★長年ご使用の空気清浄機の点検を!

●空気清浄機の補修用性能部品の保有期間は、製造打ち切り後6年です。

ご使用の際  
このようなことは  
ありませんか

- コゲくさいにおいがする。  
電源コード、プラグが異常に熱い。
- 運転音が異常に高くなる。
- 漏電ブレーカーがひんぱんに落ちる。
- その他の異常や故障がある。

ご使用  
中止

故障や事故防止のため、  
コンセントから電源プラグを抜いて、必ず販売店に点検・修理をご依頼ください。

お客様へ…おぼえのために記入されると便利です。

型 式	ETK-S50F	お買上げ年月日	年 月 日
お買上げ店名	(電話番号) ( ) -		



株式会社トヨタミは快適環境の一環としてこの取扱説明書は再生紙を使用しています。  
古紙配合率100%再生紙を使用しています