

TOYOTOMI

トヨトミ
高濃度酸素供給装置付
空気清浄機

型式 **ETK-S50DX**
イー ティー ケー エス ディー エックス

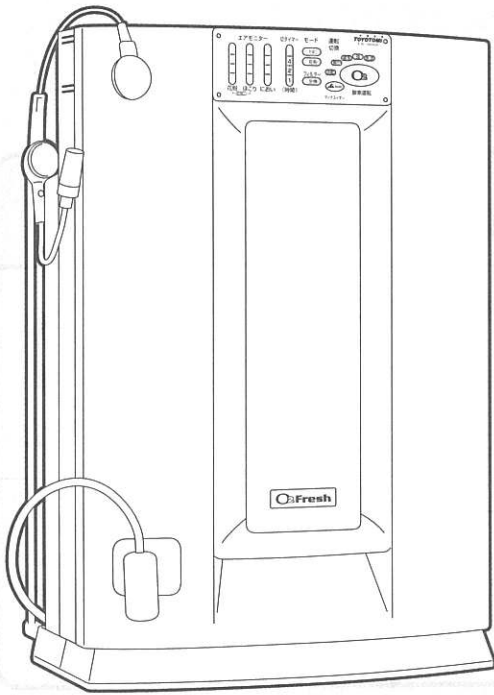

取扱説明書 〔保証書付き〕

このたびは本品をお買いあげいただきまして
まことにありがとうございます。

■ご使用になる前に、必ずこの「取扱説明書」
をお読みいただき、正しい使い方をしてく
ださい。この「取扱説明書」は、大切に保管
しておいてください。

■まちがった使用をされますと、機能を充分
に発揮しなかったり、故障や思わぬ事故・
危険を招くことがあります。

株式会社 トヨトミ

もくじ

安全上のご注意	1~4
高濃度酸素供給装置の機能及び効能	5
各部のなまえとはたらき	6~8
(本体)	6
(表示・操作部)	7
(表示部) (リモコン)	8

使用前の準備	9~12
1 フィルターの取り付け	9
2 設置のしかた	10
3 リモコンの乾電池のセット	10
4 酸素吸入準備	11~12

運転のしかた	13~20
--------	-------

(本体の表示・操作部の使いかた)	13
------------------	----

1 空気清浄運転の入・切/自動運転/風量切り替え	
風量切り替え	13
マイナスイオン運転とは	13
自動運転とは	14

(リモコンの使いかた)	15
-------------	----

1 空気清浄運転の入・切/自動運転/風量切り替え	15
2 切タイマー運転	16
3 たばこ運転	17
4 花粉運転	18

(酸素吸入の使いかた)	19~20
-------------	-------

1 酸素運転の入・切	19
------------	----

(リモコンの使いかた)	20
-------------	----

1 酸素運転の入・切	20
------------	----

日常のお手入れ	21~23
---------	-------

故障かなと思ったら調べてください	24
------------------	----

保証とアフターサービス	25
-------------	----

仕様	26
----	----

保証書	裏表紙
-----	-----

上手に使うって上手に節電

6971000605

安全上のご注意 (よく読んで必ずお守りください)

●ここに示した事項は、⚠警告、⚠注意に区分しています。

いずれも安全に関する重要な内容を記載してありますので、必ず守ってください。

⚠警告 (WARNING) 取扱いを誤った場合、使用者が死亡または重傷を負う可能性が想定される場合。

⚠注意 (CAUTION) 取扱いを誤った場合、使用者が傷害を負う危険が想定される場合および物的損害のみの発生が想定される場合。

●説明文のお願い事項は、本機を誤りなく使用していただくための注意事項が記載されておりますので、必ずお守りください。

絵表示については次のような意味があります。



一般的な注意



必ずおこなうこと



電源プラグをコンセントから抜け



分解禁止

⚠警告 (WARNING)

★修理技術者以外の方は絶対に分解したり、修理・改造はおこなわないでください。

- 発火したり、異常動作してけがをすることがあります。



分解禁止

★お手入れの際は、必ず電源プラグを電気のコンセントから抜いてください。

またぬれた手で抜き差ししないでください。

- 感電やけがをすることがあります。



確認

⚠注意 (CAUTION)

★交流100V以外では使用しないでください。

- 100V以外の電源で使用すると、火災・感電の原因となります。



禁止

★電源コードや電源プラグが傷んだり、コンセントの差し込みがゆるいときは、使用しないでください。

- 感電・ショート・発火の原因になります。



禁止

★電源コードを傷付けたり、破損したり、加工したり、無理に曲げたり、引っ張ったり、ねじったり、たばねたりしないでください。

- 重い物をのせたり、挟み込んだり、加工したりすると、電源コードが破損し、火災・感電の原因となります。



禁止

⚠ 注意 (CAUTION)

★電源プラグは、ほこりや汚れが付着していないか確認し、がたつきのないように根元まで確実に差し込んでください。

- ほこりや汚れが付着したり、接続が不完全な場合は感電や火災の原因になります。

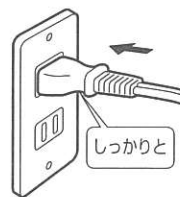

★電源プラグを抜くときは、プラグを持っておこなってください。

- コードを引っ張って抜くとコードの内部が断線して発熱・発火の原因になることがあります。

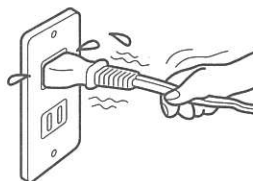

★長時間ご使用にならない場合は、安全のため電源プラグをコンセントから抜いてください。

- ほこりが溜まって発熱・発火の原因になることがあります。



★可燃性のものや火のついた煙草・線香などは吸わせないでください。

- 発火することがあります。



★機械油など油成分が浮遊している場所では使わないでください。

- ひび割れや落下してけがをすることがあります。



★吸込口や吹出口に指や異物をいれないでください。

- 感電や故障の原因になります。



★浴室など湿気の多い場所で使わないでください。

- 感電および故障の原因になります。



★吹出口からの風を長時間、体にあてないでください。

- 風により健康を害することがあります。
- 特に乳幼児、お年寄り、ご病気の方にはご注意ください。



⚠ 注意 (CAUTION)

★ 燃焼器具と併用して使用する場合は、換気してください。

- 酸素を補充したり、一酸化炭素の清浄はできません。
- 煙草の有害物質(一酸化炭素等)は除去できません。
- 燃焼器具で一酸化炭素中毒を起こすことがあります。



指示

★ 加湿器などの水蒸気や霧を直接あてないでください。

- 感電および故障の原因になります。
(加湿器は、水蒸気や霧が本体に直接あたらないようにして使用してください。)

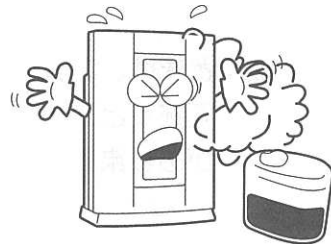

禁止

★ ベンジン、シンナーで拭いたり、殺虫剤をかけないでください。

- ひび割れ、感電、引火のおそれがあります。

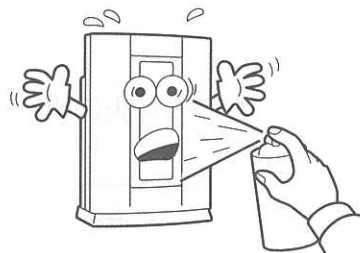

禁止

★ プレフィルターは定期的(2週間に1回以上)に掃除してください。

- 綿ごみなどが多量に付着したまま使用し続けると、発火や故障するおそれがあります。プレフィルターは必ず取り付けて使用してください。

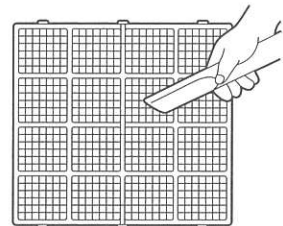

指示

★ 汚れた酵素ヘパフィルター、脱臭フィルターを洗って再使用しないでください。

- 感電や火災の原因になります。洗っても空気清浄機能は戻りません。必ず新しい酵素ヘパフィルター、脱臭フィルターと交換してください。

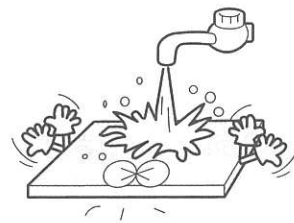

禁止

★ 吸込口、吹出口をふさいだり、倒した状態で使用しないでください。

- 変形や故障の原因になります。

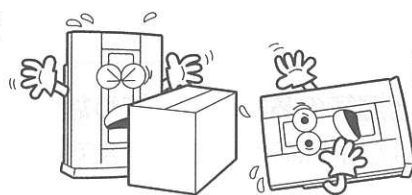

禁止

★ 風が当たる場所では使用しないでください。

- ドアの開閉による風や急激な温度変化により、センサーが誤作動して適切な「自動運転」をしないことがあります。

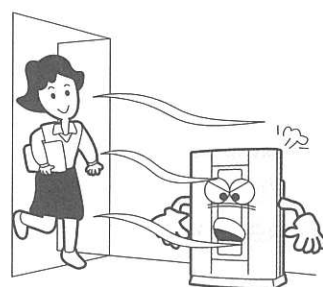

禁止

⚠ 注意 (CAUTION)

★インバーター照明器具や電子瞬時点灯する照明器具に近い場所、直射日光の当たる場所では使用しないでください。

- リモコンが動かなくて、運転できない場合や誤作動をすることがあります。
照明器具や直射日光から遠ざけてご使用ください。

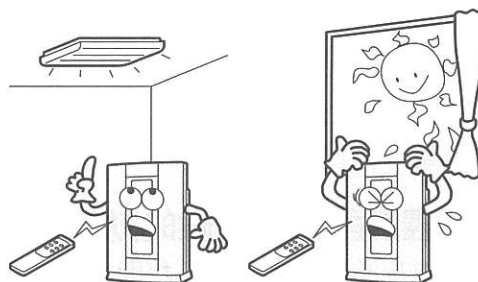

★テレビやラジオから1m以上離してください。

- 電波障害をおこすことがあります。

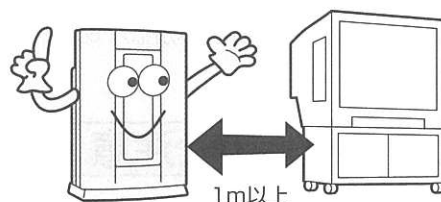

★暖房器具の上や周辺など熱気が当たる場所には設置しないでください。

- 故障や変形のおそれがあります。



★可燃性ガスの発生する場所、または、たまる場所では使用しないでください。

- 爆発や火災の原因になります。



★不安定な床や棚、壁面などに設置しないでください。

- 落下のおそれがあります。

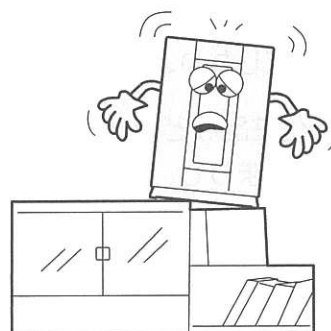

★台所や工場など、油汚れや湿気の多い場所で使用しないでください。

- 故障や清浄能力低下などの原因となります。

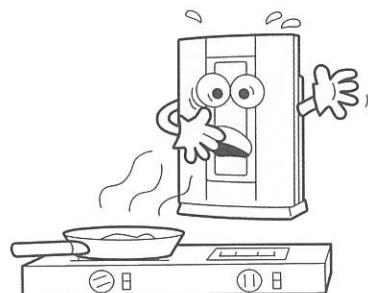

高濃度酸素供給装置の機能及び効能

吸込口より取り入れたお部屋の空気(酸素濃度約21%)を酸素富化膜の働きで約30%の高濃度酸素にして供給します。

酸素富化膜

分子が膜に溶ける速度の差を利用して、空気中に含まれる酸素分子と窒素分子を分離し、約30%の高濃度酸素を含んだ空気を作ります。

〔約30%の高濃度酸素の一般的効能〕

スポーツで疲れた時、仕事の疲れが取れない時、長時間の受験勉強などに、心身のリフレッシュ、集中力回復に効果が出ます。

※人によっては、高濃度酸素の効能があわれにくい場合があります。

酸素吸入ご使用上のご注意・お願い

- 高濃度酸素供給装置付空気清浄機は家庭用です。
酸素運転は酸素エアの吸入以外の目的には、ご使用にならないでください。
- 医療機器ではありません。体調の悪い方、妊娠中の方は、医師に相談したうえで、酸素吸入をおこなってください。
- アロマテラピーや芳香剤などをタンクジョイントやマウスに入れて使用しないでください。
(樹脂のひび割れや変色の原因になります。)
- 酸素吸入を使用中に、体に異常を感じた場合には、すみやかに使用を中止してください。
- 排気ガスのあるところでは使用しないでください。(ガス成分が濃縮されることがあります。)
- 悪臭や不快なおいがするようになったら、脱臭フィルターを交換してください。
- タンクジョイントに水がたまったら、水を捨て、水滴が気になるときは、ふき取ってください。
(水が口元にふきだしたり、においなどの発生の原因になります。たまった水は飲まないでください。)
- 本体に殺虫剤、化粧品などのスプレーをかけないでください。
(酸素富化膜が目詰まりし、性能が低下することがあります。)
- たばこを吸いながらのご使用はさけてください。
(においなどの発生の原因になります。)

各部のなまえとはたらき

お使いになる前に

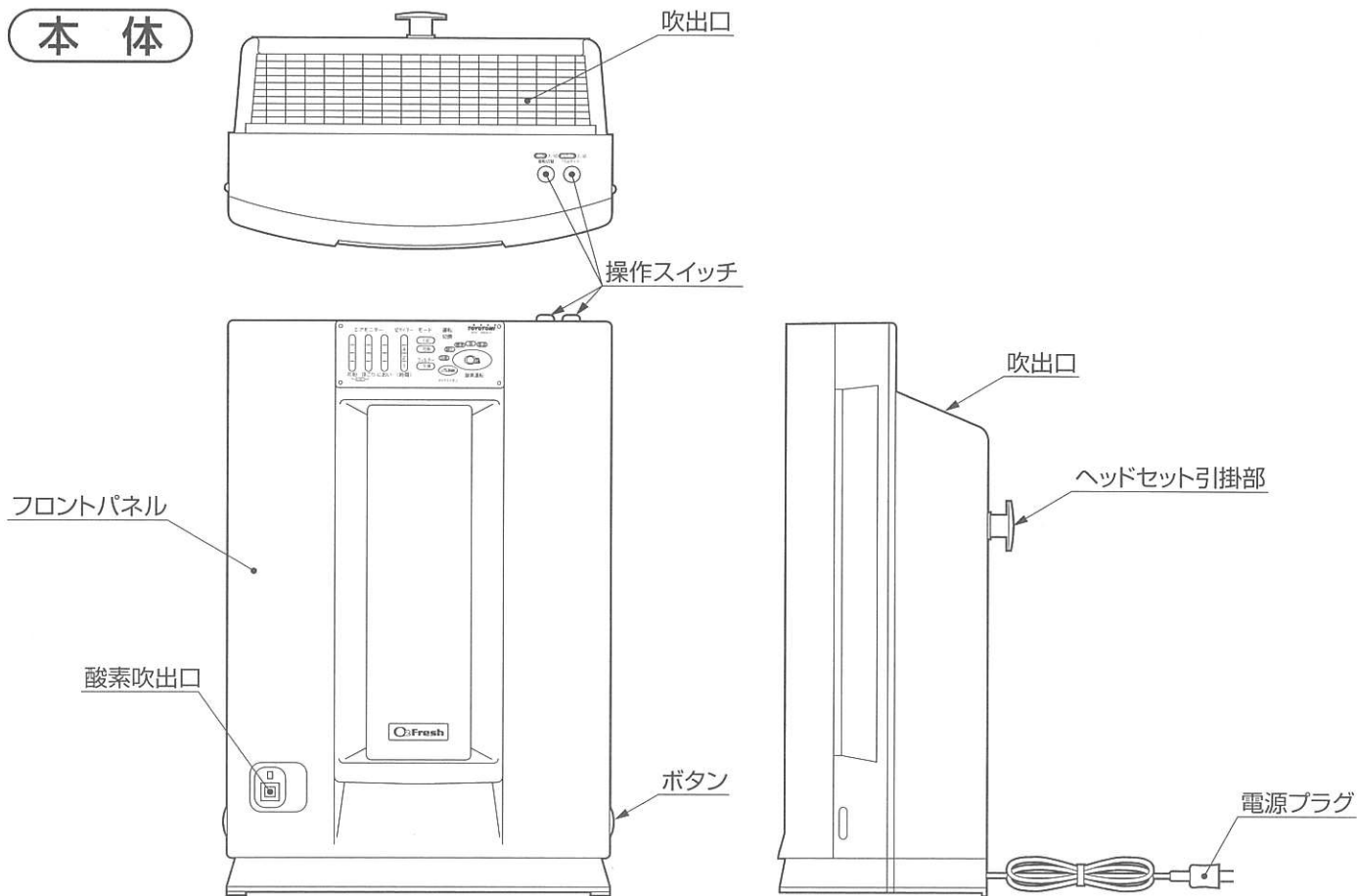

本体内部のフィルターユニット

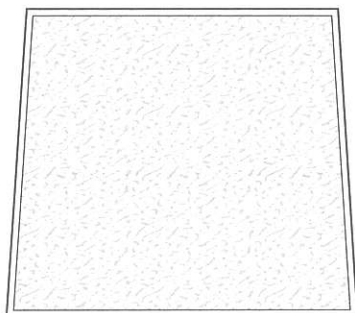

脱臭フィルター
臭気を吸着します。

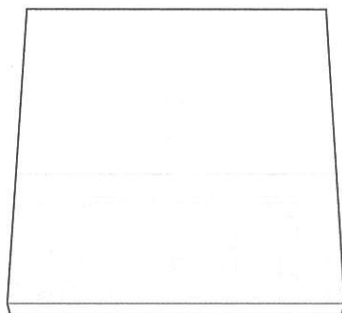

酵素ヘパフィルター
たばこの煙、花粉や小さなほこりなどを取ります。

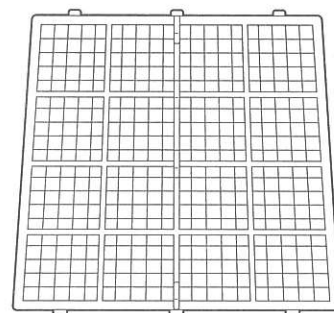

プレフィルター
大きなほこりを取ります。

付属品

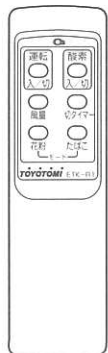

リモコン

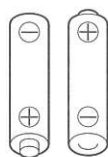

乾電池 (2個)
【LR03 (単4)】



O₂ヘッドセット



タンクジョイント



チューブ (2.5m)

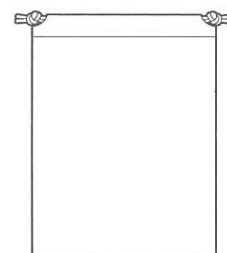

保管用袋

表示・操作部

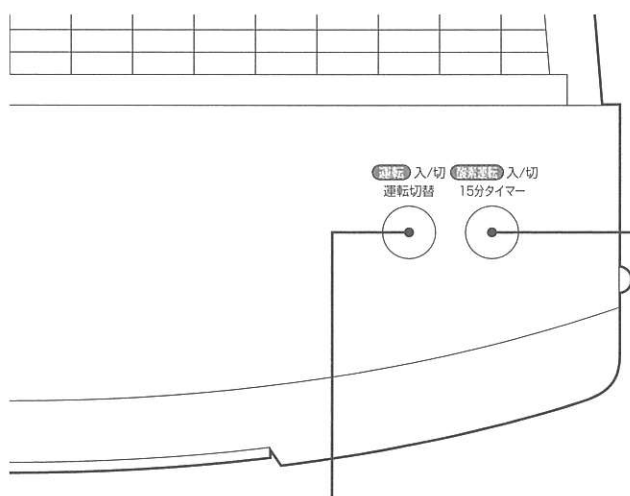

酸素運転ボタン

押すと運転開始、もう一度押すと運転停止。運転は15分のタイマー運転です。

19ページ参照

運転ボタン

押すと運転開始、押すごとに運転(風量)が

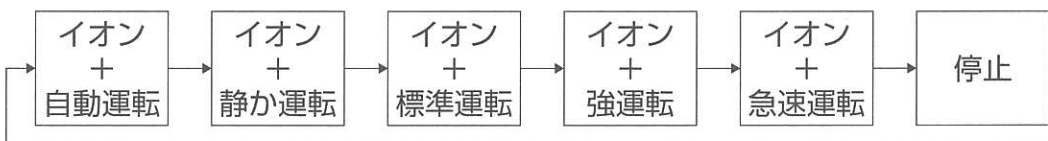

13ページ参照

フロントパネルをはずす

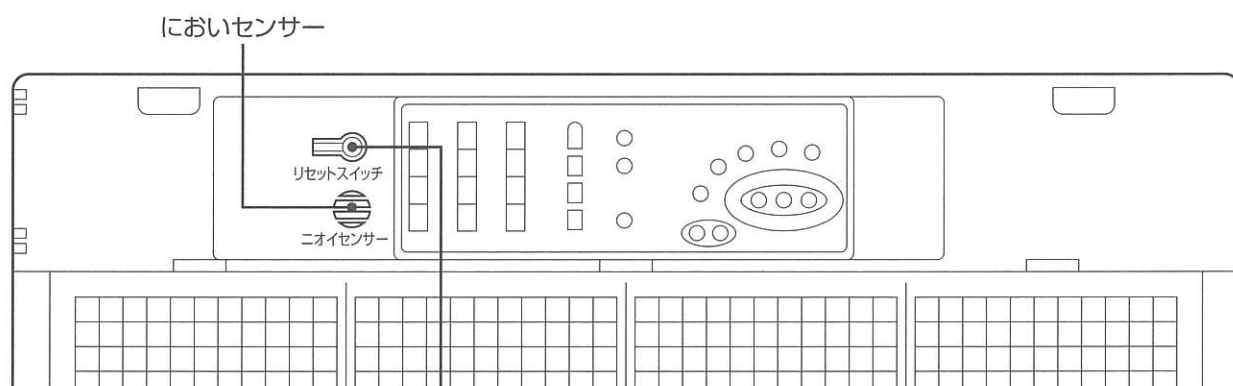

リセットスイッチ

酵素へパフィルターを交換したら押します。
 ボタンを押してから、静か運転では約36,500時間
 標準運転では約14,600時間
 強 運転では約 9,733時間
 急速運転では約 5,840時間
 運転すると、フィルターランプが点灯し、交換時期をお知らせします。

22ページ参照

表示部

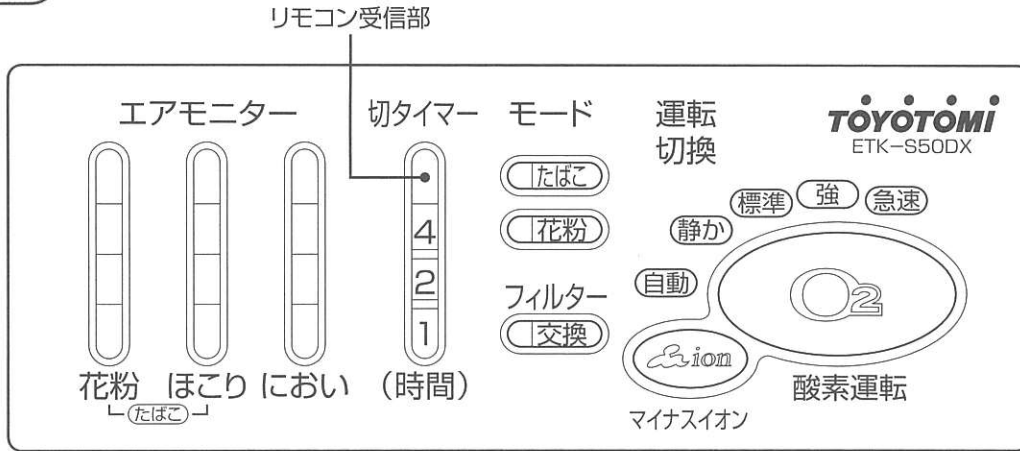

お使いになる前に

リモコン

リモコン発信部

本体のリモコン受信部へ運転信号を発信します。リモコン受信距離は、正面で約7m以内です。

15ページ参照

運転(入/切)ボタン

押すと運転開始、もう一度押すと運転停止。運転は「自動」運転でスタートし、自動ランプ(緑色)が点灯します。

15～16ページ参照

風量ボタン

押すと

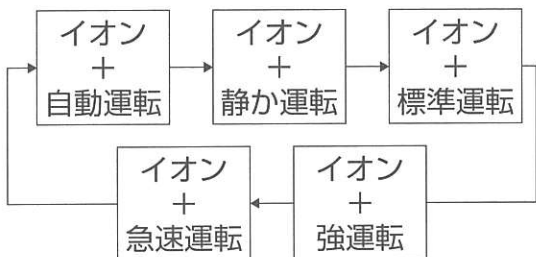

と切り替り、運転・風量に合わせて自動ランプ・風量ランプが点灯します。

15ページ参照

酸素(入/切)ボタン

押すと酸素運転開始、もう一度押すと酸素運転停止。15分間のタイマー運転です。

19～20ページ参照

タイマーボタン

切タイマーの設定・取り消しをおこないます。タイマー設定に合わせて、タイマーランプ(緑色)が点灯します。

16ページ参照

たばこボタン

押すと、たばこ運転。たばこランプ(緑色)が点灯します。

17ページ参照

花粉ボタン

押すと、花粉運転。花粉ランプ(緑色)が点灯します。

18ページ参照

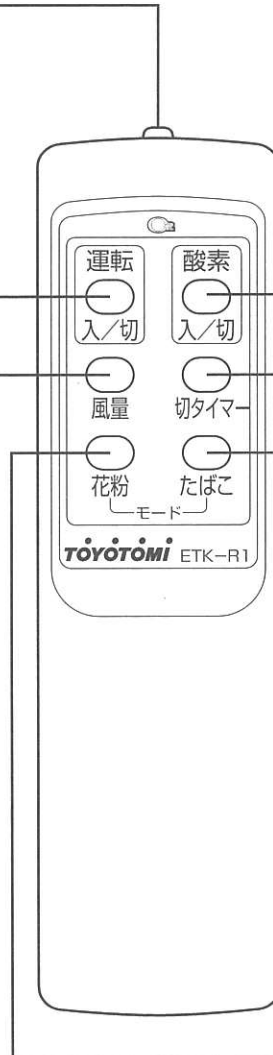

使用前の準備

1 フィルターの取り付け (ご使用前に必ず取り付けてください)

1 本体下部の左右のボタンを押しながら、フロントパネルを手前に引きながら取りはずします。

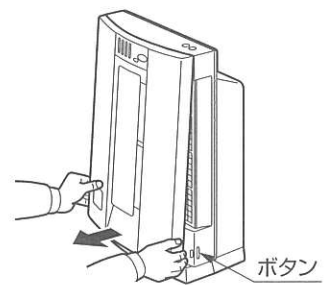

2 プレフィルターを取りはずします。

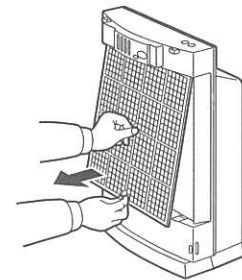

3 袋入りの酵素ヘパフィルターと脱臭フィルターを本体から取り出します。

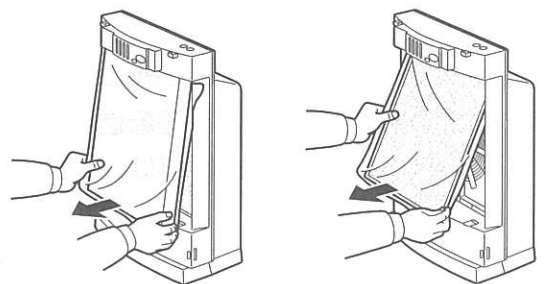

4 酵素ヘパフィルターと脱臭フィルターを袋から取り出し、厚みが薄い脱臭フィルターを後側に入れてから、酵素ヘパフィルターを緑色の布が貼ってある方を前側にし、**↑取付方向** に従って本体に取り付けます。プレフィルターも取り付けます。

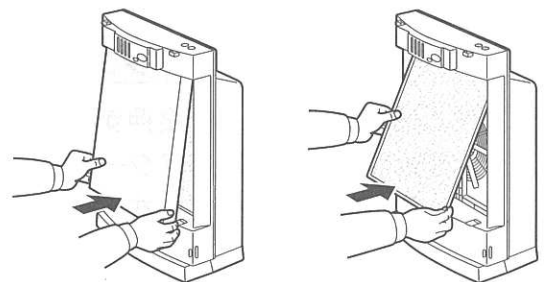

5 フロントパネル上部のツメを本体に合わせて、下部の左右のフックで本体に引っかけます。

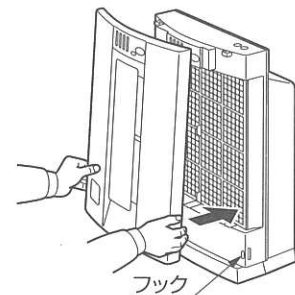

お願い

★フィルターは、酵素ヘパフィルターと脱臭フィルターを前後逆に取付けると性能が得られません。

★酵素ヘパフィルターは、緑色の布が貼ってある方を前側にしてください。

★酵素ヘパフィルターの交換の目安は開封後約5年です。脱臭フィルターの交換の目安は開封後約2年です。ただし、使用時間や設置場所により異なります。

■次のような場合は、有効期間が大幅に短くなります。

- 油煙、炭化系物質(ススなど)を吸った場合。

★汚れた酵素ヘパフィルター、脱臭フィルターは洗っても再使用できません。必ず交換してください。

2 設置のしかた (室内の空気が良く循環する場所を選んでください)

●効果的な設置のしかた

タバコの煙など小さなほこりを取るときは部屋の高い所(卓上)に、またハウスダスト・花粉など比較的大きなほこりを取る場合は部屋の低い所(床上)に設置されるのが効果的です。

●床上、卓上に設置する場合

周囲の壁から約30cm離せる場所で、そのまま床上、卓上に置いてご使用ください。

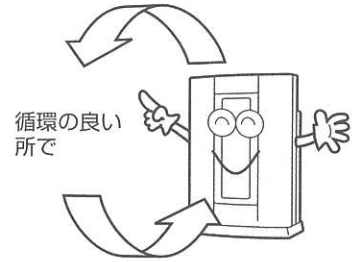

3 リモコンの乾電池のセット

リモコンの裏ぶたを下に引いて取りはずし⊕⊖を間違えないように乾電池を入れてください。

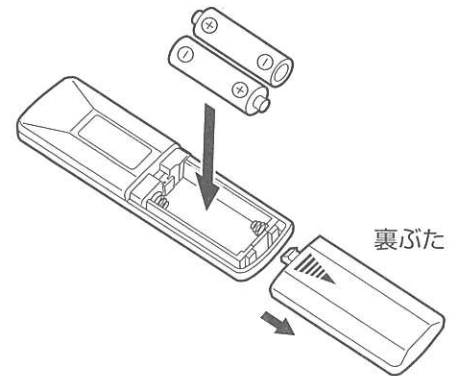

お願い

- リモコンはていねいに扱ってください。落としたり水がかかたりすると、送信できなくなることがあります。
- リモコンの受信距離は約7mです。
- リモコン操作をしても作動しない場合は新しい乾電池[LR03(単4)形乾電池]に2本とも交換してください。このとき動作が正常でない場合は、乾電池を抜き取り5秒以上経過してから、再度セットし直してください。
- 乾電池の寿命は通常の使い方です。ただし、乾電池の「使用推奨期限」に近いものは、乾電池の交換が早くなります。
- 乾電池を誤って使うと、液漏れや破裂の危険があります。乾電池の注意文をよく読み次の点に特に注意してご使用ください。
 - 新しい乾電池と古い乾電池、種類の違う電池を混ぜて使わない。
 - 長期間(1カ月以上)使用しないときは、乾電池を取り出しておく。万一液漏れしたときは、よく拭き取ってから、新しい乾電池を入れてください。

4 酸素吸入準備

附属品のO₂ヘッドセット、チューブ、タンクジョイントを下図のように確実に取り付けてください。

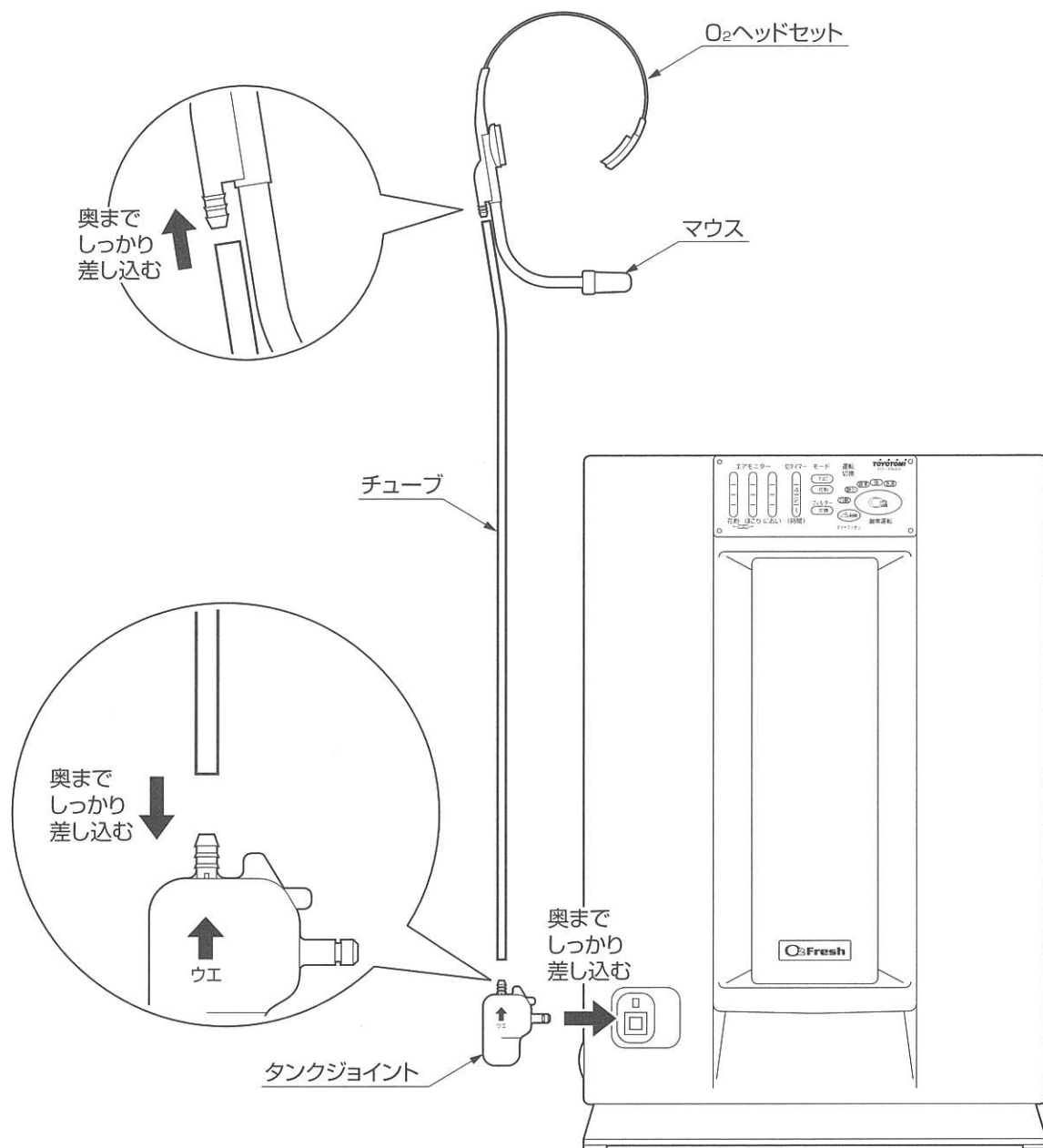

※使用しない時は、本体裏側のO₂ヘッドセット引掛部に掛けることができます。

又、しばらく使用しないときは、内部の水滴を乾燥させた後、保管用袋に入れて保管してください。

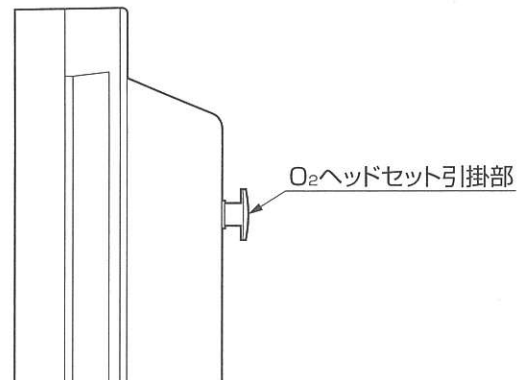

本体の使用場所について

- 使用される部屋の温度は10℃～30℃でのご使用をおすすめします。
(微量ですが、低温では酸素濃度は濃く、吹出し風量は少なくなり、高温では酸素濃度は薄く、吹出し風量は多くなります。)

O₂ヘッドセットを装着してください



- O₂ヘッドセットのバンド部の長さ調節をしてください。
- マウスを鼻から約1～3 cmの位置に合わせてください。
(左図のように、O₂ヘッドセットを持ちながらマウスを調整してください。)

お願い

- マウスの吹出し風で唇等が乾くようであれば、リップクリームや保湿クリーム等をご使用ください。

O₂ヘッドセット装着例

使用場所や姿勢などに合わせて使いやすい方法でご利用ください。

頭に装着



首に装着



- ※ ご使用のはじめには、部品材料のにおいがすることがありますが、ご使用に伴い少なくなります。
- ※ マウスチューブを繰り返し必要以上にねじったり、曲げたりすると、破損することがあります。

運転のしかた

本体の表示・操作部の使いかた

表示部

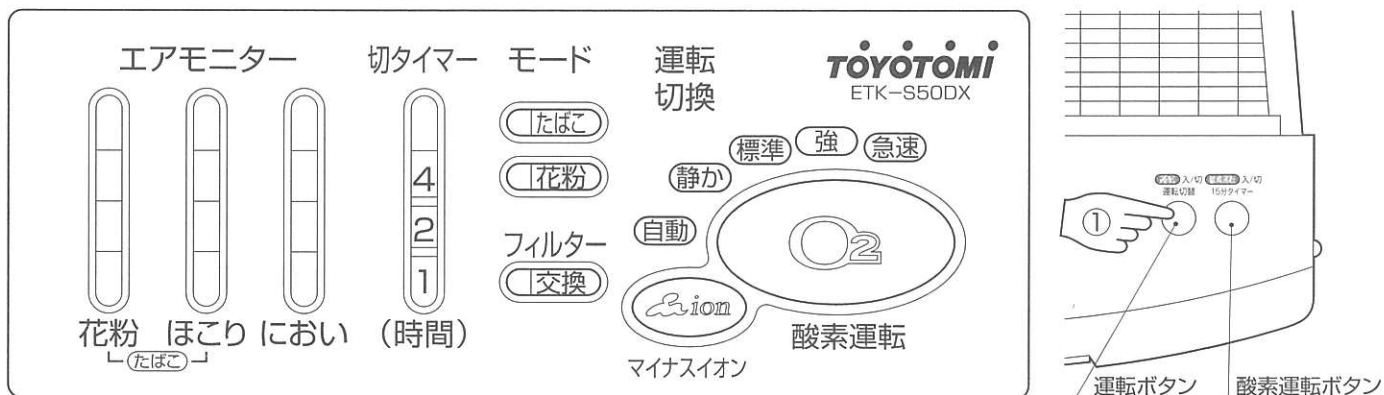

1 空気清浄運転の入・切／自動運転／風量切り替え

①「運転」ボタンを押します。

- 運転を開始します。
- 押すごとに運転・風量が次のように切り替わります。
お好みの運転・風量に合わせてください。

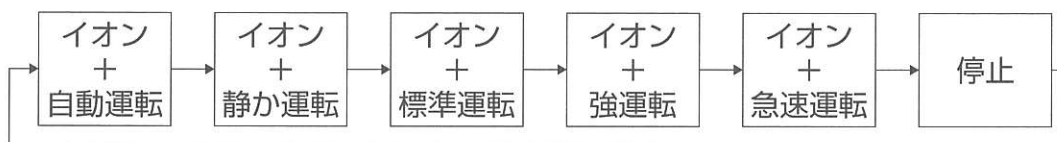

- 自動運転を、自動ランプで表示します。
- 風量の切り替えを、風量ランプで表示します。

マイナスイオン運転とは

森林や高原の爽やかな空気に含まれる、マイナスイオンを発生させて、お部屋の空気をリフレッシュさせます。

空気清浄運転中は、いつもマイナスイオンを発生しています。

お願い

★切タイマー運転・たばこ運転・花粉運転は、本体の操作部ではおこなえません。リモコンでおこなってください。(16・17・18ページ参照)

自動運転とは

●自動運転時は、自動ランプが点灯し、風量に合わせて各々の風量ランプが点灯します。

■自動運転時の、エアモニターランプの点灯

●電源コードを差し込んでから3分間はエアモニターランプは点灯しません。



(センサーの予備運転時間です。)

エアモニターが点灯していない時の自動運転は標準運転となります。

●空気がよごれると、エアモニターランプが緑から赤に変わります。

●エアモニターランプの赤色点灯の数によって運転が切り替わります。

■よごれが多いもの(赤ランプ点灯が多いもの)を優先して、運転モードの切り替えをします。

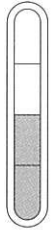
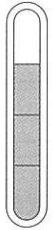
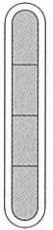
エアモニターの表示					
運転モード	イオン	イオン + 静か	イオン + 標準	イオン + 強	イオン + 急速

リモコンの使いかた

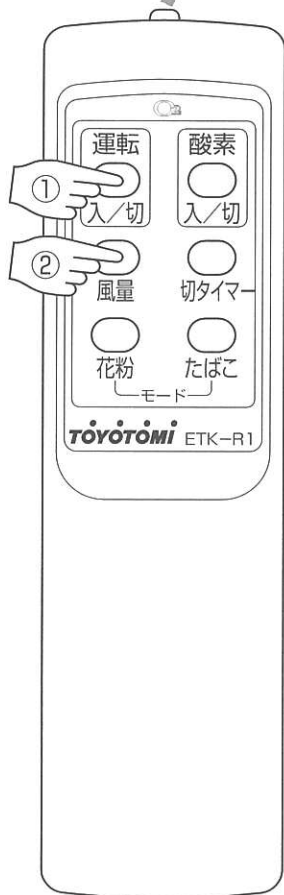
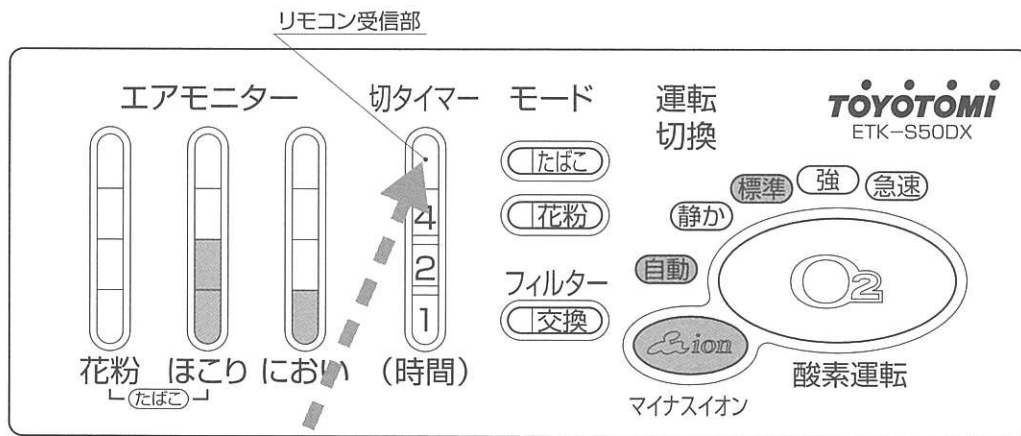

リモコンの使いかた

- リモコンを、リモコン受信部に向けて操作します。
- 操作可能距離は正面から約7m以内です。
- 衣類や家具などでリモコン受信部をかくさないでください。(リモコンで操作できなくなります。)

空気清浄運転の入・切

1 自動運転
風量切り替え

①「運転」ボタンを押します。

- 運転を開始します。
- もう一度押すと運転が停止します。

②「風量」ボタンを押します。

- 押すごとに運転・風量が次のように切り替わります。お好みの運転・風量に合わせてください。

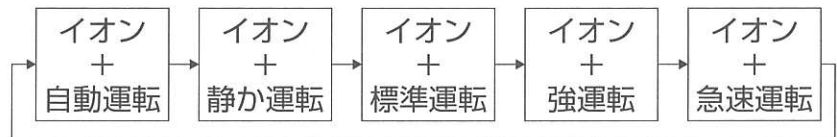

- 自動運転を、自動ランプで表示します。
- 風量の切り替えを、風量ランプで表示します。

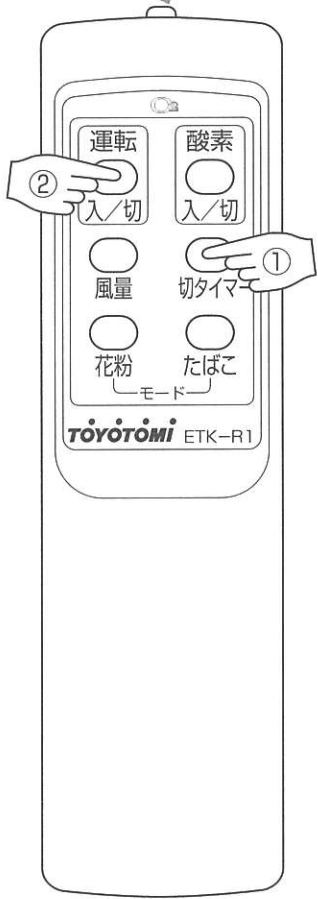
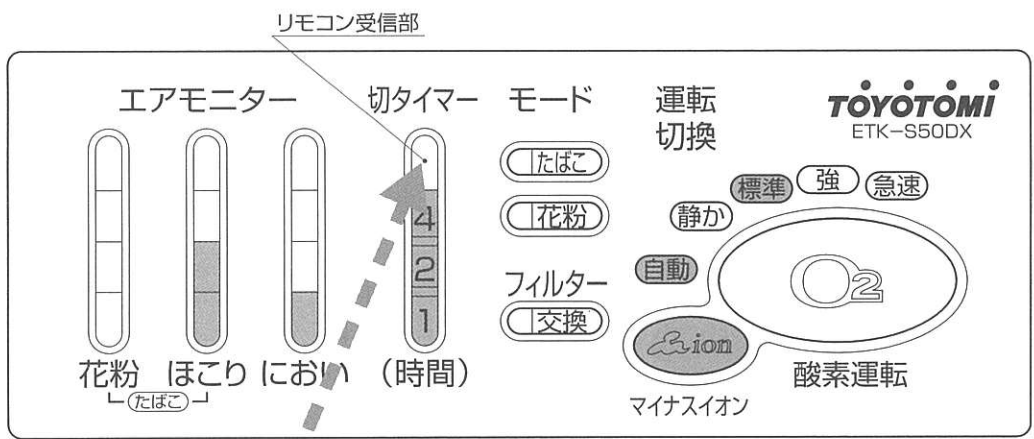

2 切タイマー運転

(設定時間経過後に自動的に運転を停止します)

① 運転中に「切タイマー」ボタンを押します。

- 押すごとに設定時間が次のように切り替わります。お好みの時間に合わせてください。

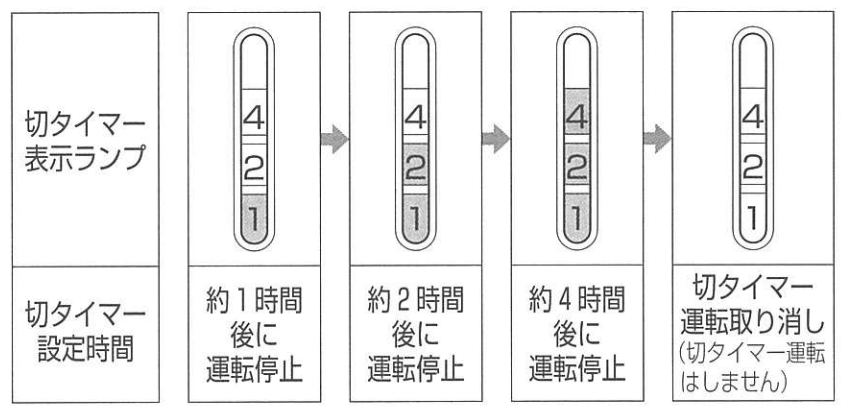

- 切タイマー設定時間を切タイマーランプで表示します。

② 「切タイマー運転」中に運転を停止させる場合は、「運転」ボタンを押してください。

使
い
か
た

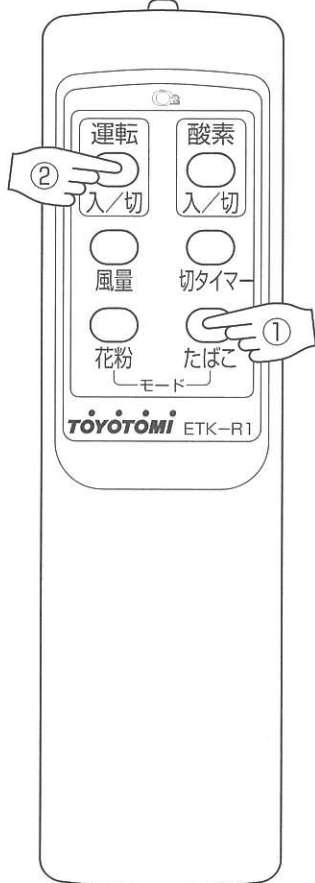
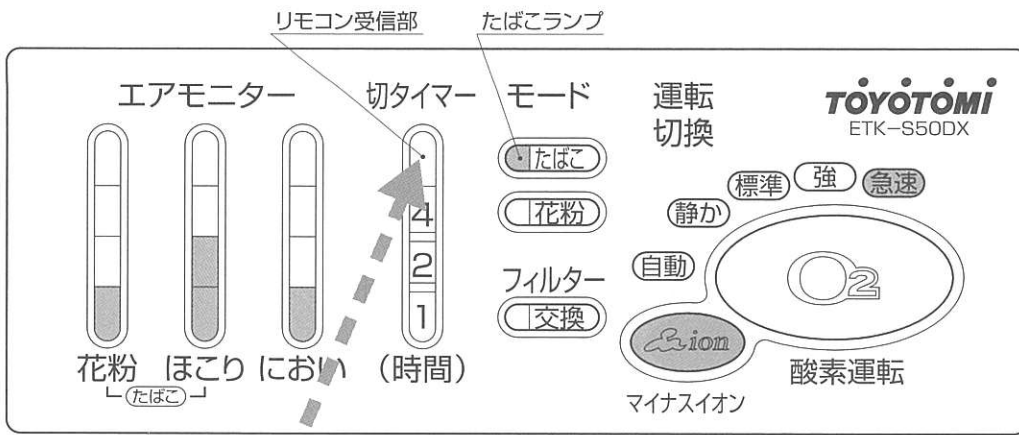

3 たばこ運転

(10分間運転してから自動運転に切り替わります)

①「たばこ」ボタンを押します。

- たばこランプが点灯します。
- 「たばこ運転」になり、次のように風量が自動的に切り替わった後に自動運転に切り替わります。

イオン+急速運転 (10分間) → イオン+自動運転

②「たばこ運転」中に運転を停止させる場合は、「運転」ボタンを押してください。

- ★運転中・停止中でも「たばこ」ボタンを押すと、たばこ運転になります。
- ★花粉運転中でも「たばこ」ボタンを押すと、花粉運転は取り消されてたばこ運転になり、10分間運転してから自動運転を継続します。

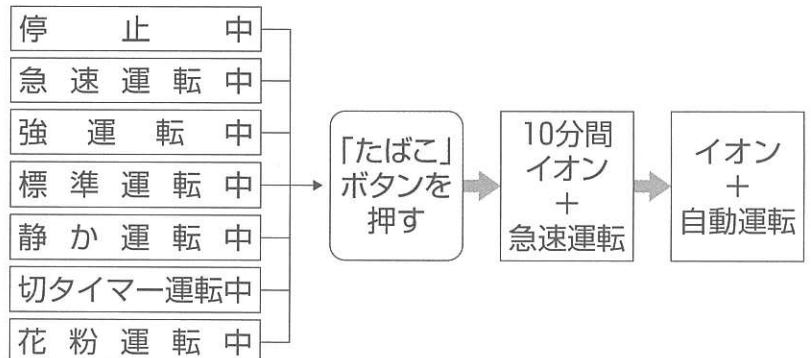

お願い

たばこを常に吸う場合や、多くの方がたばこを吸う場合は、急速運転または標準運転で使用してください。

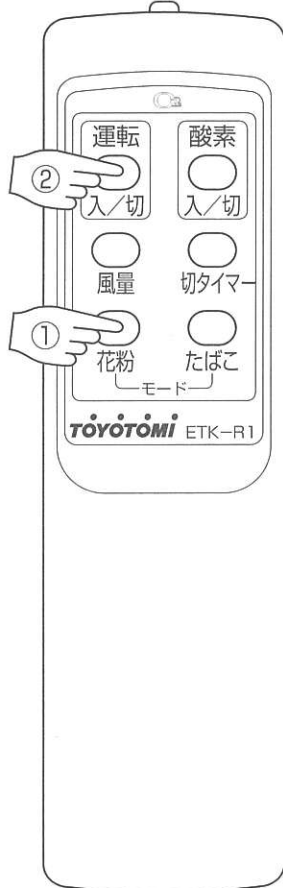
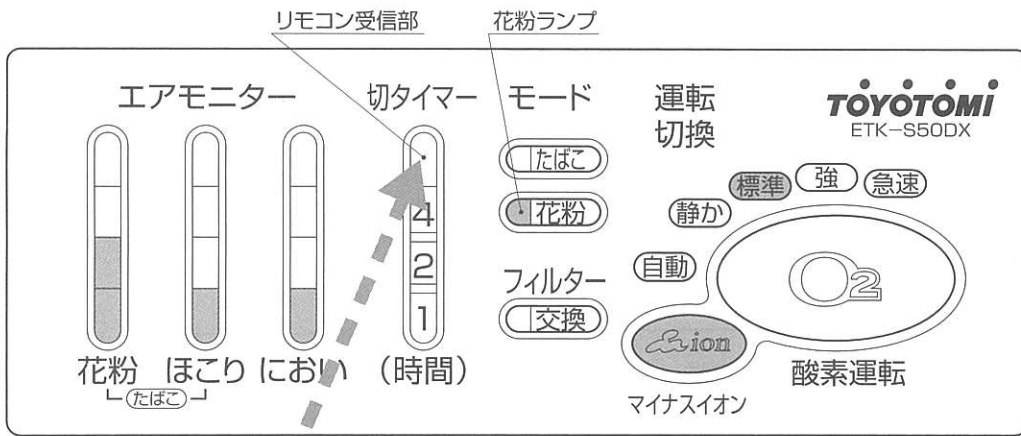

4 花粉運転

①「花粉」ボタンを押します。

- 花粉ランプが点灯します。
- 「花粉運転」になり、次のように風量が自動的に切り替わり、運転をします。

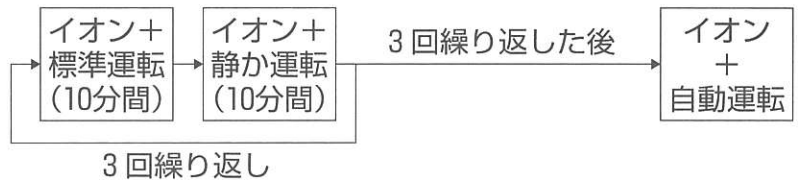

②「花粉運転」中に運転を停止させる場合は、「運転」ボタンを押してください。

- ★運転中・停止中でも「花粉」ボタンを押すと、花粉運転になり、風量が自動的に切り替わって運転をします。
- ★切タイマー運転中に「花粉」ボタンを押すと、花粉運転になり、切タイマー運転はそのまま続きます。
- ★たばこ運転中でも「花粉」ボタンを押すと、たばこ運転は取り消されて花粉運転になります。

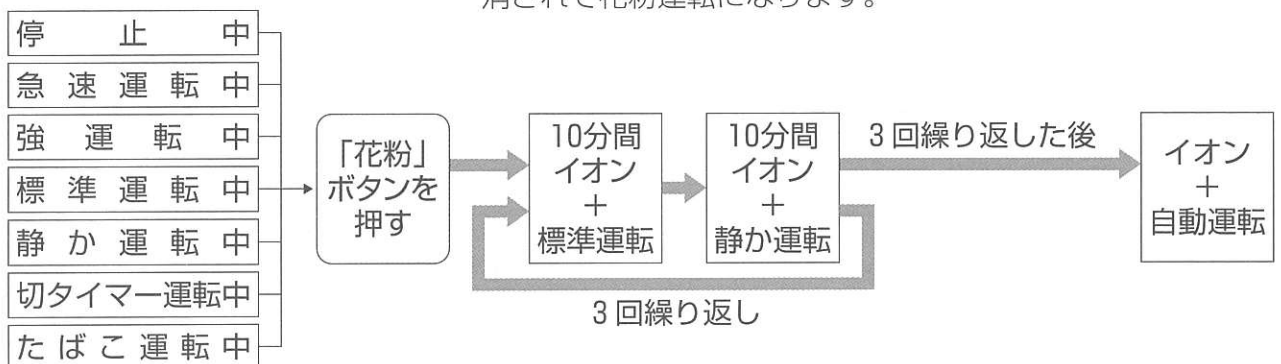

使
い
か
た

酸素吸入の使いかた

- 11～12ページの **4 酸素吸入準備** を参照して附属品のO₂ヘッドセット、チューブ、タンクジョイントを本体に取り付けてください。

本体スイッチの使いかた

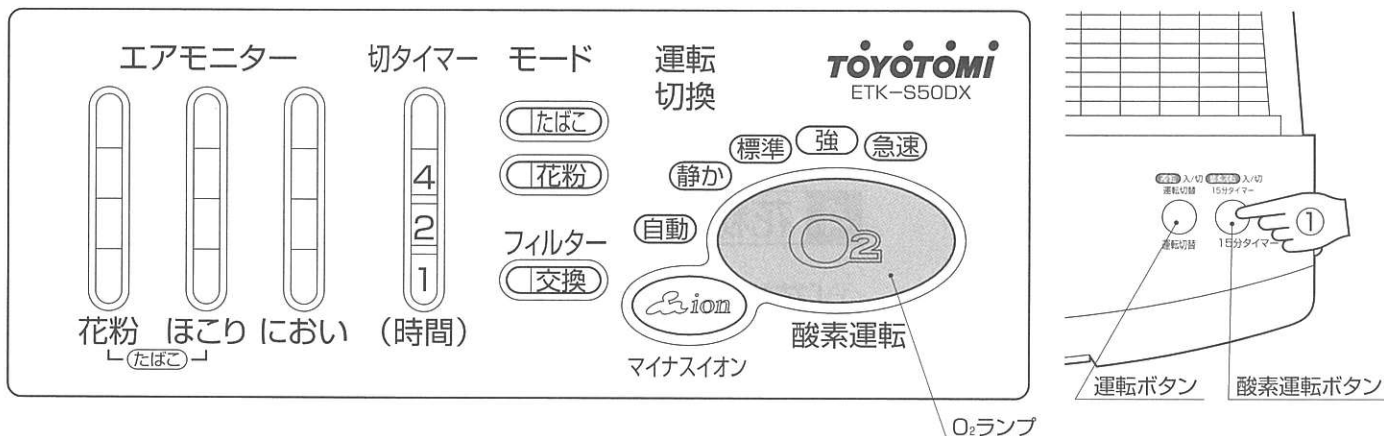

1 酸素運転の入・切

①「酸素運転」ボタンを押します。

- 酸素運転を開始します。
- もう一度押すと運転が停止します。
- 酸素運転は15分間のタイマー運転です。
- 空気清浄機運転中、停止中に関わらず**「酸素運転」ボタン**を押すと、15分間の酸素運転をおこないます。
- 15分間のタイマー時間が少なくなると(残り1分になると)**「O₂ランプ」**が点滅します。

リモコンの使いかた

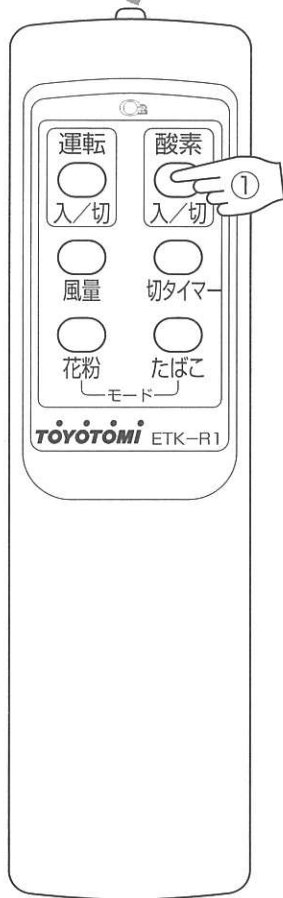
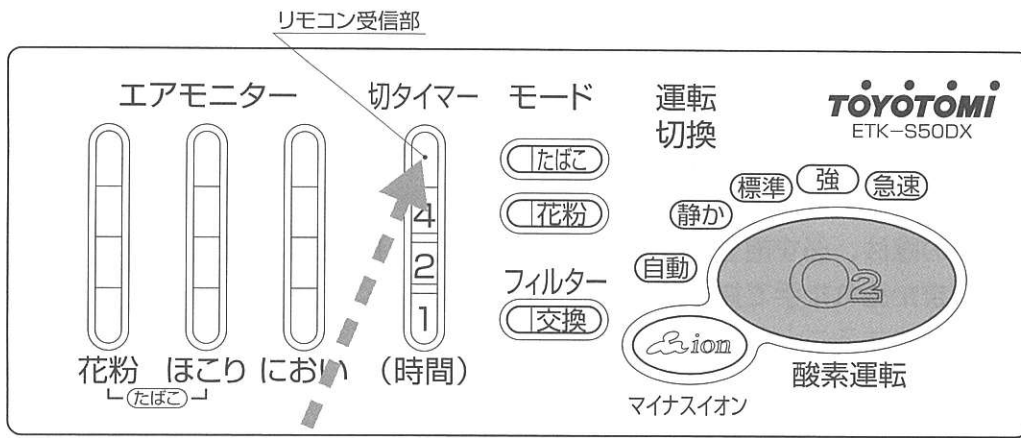

1 酸素運転の入・切

①「酸素運転」ボタンを押します。

- 酸素運転を開始します。
- もう一度押すと運転が停止します。
- 酸素運転は15分間のタイマー運転です。
- 空気清浄機運転中、停止中に関わらず「酸素運転」ボタンを押すと、15分間の酸素運転をおこないます。
- タンクジョイントに水がたまったら、水を捨て、水滴が気になるときは、乾燥させるかふき取ってください。

日常のお手入れ

お手入れの前に

警告

★修理技術者以外の方は絶対に分解したり、修理・改造はおこなわないでください。

- 発火したり、異常動作してけがをすることがあります。



分解禁止

★お手入れの際は、必ず電源プラグを電気のコンセントから抜いてください。またぬれた手で抜き差ししないでください。

- 感電やけがをすることがあります。



確認

本体のお手入れ

●本体のお手入れは、台所用洗剤に浸した柔らかい布でふきとり、空ぶきをしてください。

★変質、変色防止のために右図のようなものなどは使わないでください。

★化学ぞうきんをご使用の際はその注意書に従ってください。



禁止

プレフィルターのお手入れ

注意

★プレフィルターは定期的(2週間に1回以上)に掃除してください。

- 綿ごみなど多量に付着したまま使用し続けると、発火や故障する原因になります。
- プレフィルターは必ず取り付けて使用してください。

1 運転を停止し、電源プラグをコンセントから抜いてください。

1

2 本体下部の左右のボタンを押しながら、フロントパネルを手前に引きながら取りはずします。

3 プレフィルターを取りはずします。

2

3

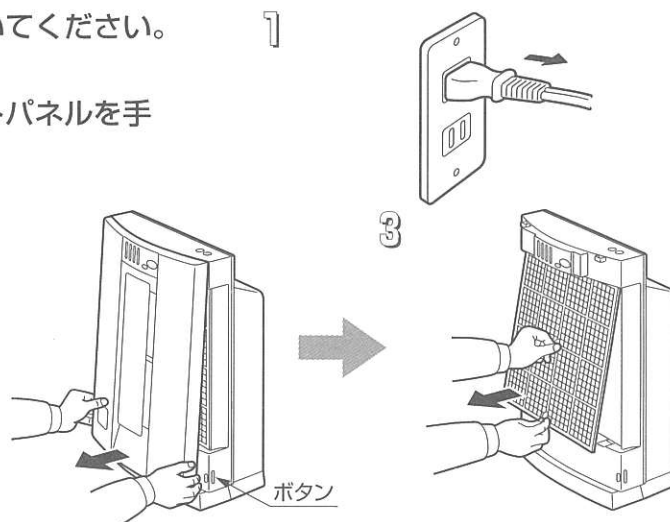

ボタン

- 4 プレフィルターの汚れを電気掃除機で吸い取ってください。
★汚れがひどい場合は、中性洗剤を溶かしたぬるま湯か水で洗い、日陰で十分に乾かしてください。
- 5 プレフィルターを本体に取り付けてください。
★プレフィルターには上下はありません。
- 6 フロントパネル上部のツメを、本体に合わせて、下部の左右のフックで本体にひっかけます。

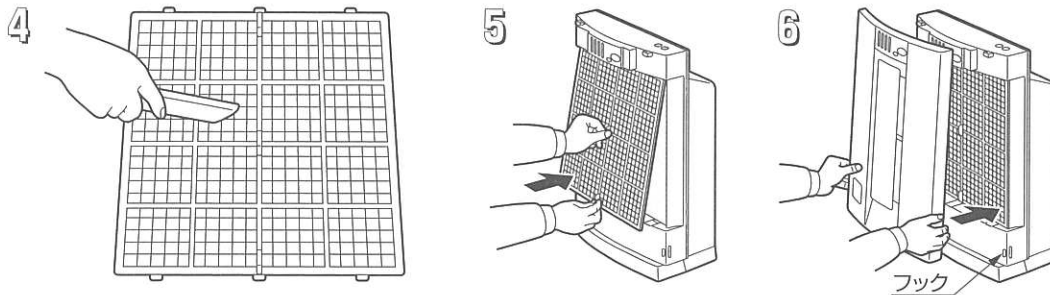

酵素ヘパフィルター（フィルターランプの点灯）

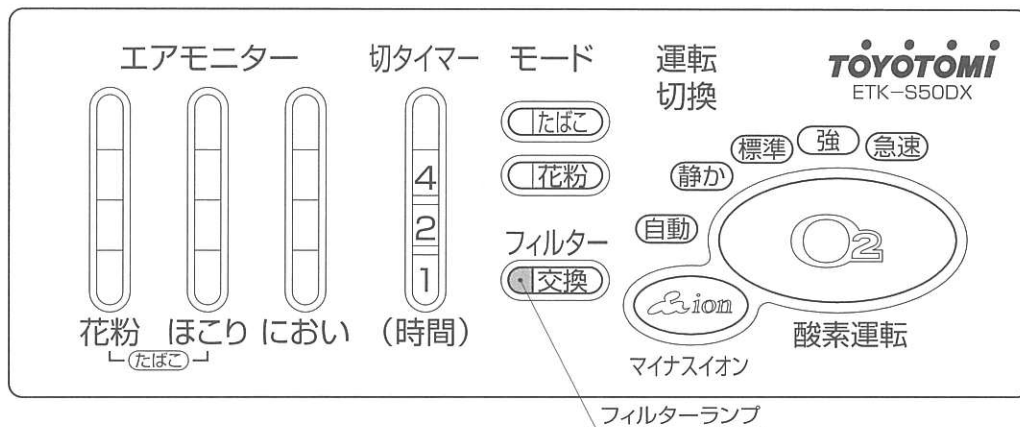

〈フロントパネルをはずすとリセットスイッチがあります〉

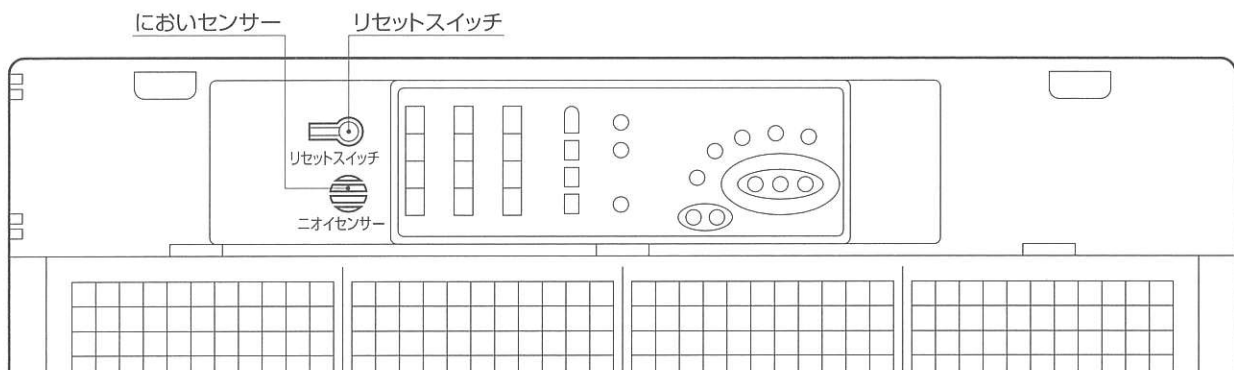

フィルターランプの点灯

- 酵素ヘパフィルターが汚れてきますと、フィルターランプ(赤色)が点灯します。点灯したら、9ページ **1** フィルターの取り付け をお読みになって、本体から古い汚れた酵素ヘパフィルターを取りはずし、別売の新しい酵素ヘパフィルターに交換してください。
 - 酵素ヘパフィルターを交換し、元どおりに取り付けたら、必ず「リセット」スイッチを押してください。押さないとフィルターランプが消えなくて、次の交換時期の表示ができません。
- ※脱臭フィルターの交換時期は約2年です。臭い等が取れにくくなったなら別売の新しい脱臭フィルターに交換してください。

電源プラグ、コンセント



- 電源プラグ、コンセントにほこりや汚れがたまると、火災の原因になります。3カ月に1回以上電源プラグをコンセントから抜いて、付着したほこりや汚れを取り除いてください。

酸素吸入部のお手入れ

- タンクジョイントにたまった水は、捨ててください。
- ★タンクジョイント、チューブ、マウスは、ときどき水洗いをしてください。
- ※ヘッドセットは、まるごと水洗いをしないでください。

故障かなと思ったら調べてください

次のような場合は、故障でないことがありますので修理を依頼される前に、一度お調べください。

こんなとき	お調べください
<p>運転しない</p> 	<ul style="list-style-type: none"> ● 停電ではありませんか。 ● 電源プラグがはずれていませんか。 ● ブレーカーやヒューズが切れていませんか。 ● フロントパネルが確実に取り付けられていますか。 ● リモコンの乾電池は古くないですか。
<p>臭いがとれにくい 煙がとれにくい</p> 	<ul style="list-style-type: none"> ● プレフィルターが汚れていませんか。 ● 酵素ヘパフィルター、脱臭フィルターが汚れていませんか。 ● 酵素ヘパフィルター、脱臭フィルターが入っていますか。 ● 酵素ヘパフィルターの裏・表にまちがいはありませんか。
<p>パチパチと音がする</p> 	<ul style="list-style-type: none"> ● 繊維性のほこりを吸い込むと、音が出るがありますが故障ではありません。 (連続的に音がするときは、ご相談ください)
<p>自動運転しない</p> 	<ul style="list-style-type: none"> ● 電源プラグをコンセントに差し込んだとき、室内の空気が汚れていませんでしたか。(においセンサー) (手動運転で風量を切り替えて、室内の空気をきれいにしてから、自動運転をおこなってください。)
<p>自動運転が止まらない （「自動」で回りっぱなし）</p>	<ul style="list-style-type: none"> ● 室内で殺虫剤や揮発性の高い化粧品、アルコール類、スプレーなどを使用しませんか。 ● 燃焼機器の排ガスや、車の排気ガスなどで室内の空気が汚れていませんか。 ● ドアの開閉によって直接風が当たったり、室温や湿度が急激に変化したりしませんか。 (手動運転で、風量を切り替えてご使用ください。)

● 以上をお調べのうえ、なお異常があるときは、使用をやめて電源プラグを抜き、お買い上げの販売店に修理を依頼してください。

異常のまま運転を続けると、故障や感電・火災の原因になります。

保証とアフターサービス

保証について

●この製品には保証書がついています。

保証書は、販売店で所定事項を記入してお渡しいたしますので、所定事項の記入および記載内容をご確認のうえ、大切に保管してください。

●保証期間はご購入の日から1年間です。

なお、保証期間中でも有料になることがありますので、保証書をよくお読みください。

●保証期間経過後の修理については、販売店にご相談ください。

修理によって機能が維持できる場合は、お客様のご要望により修理いたします。費用など詳しいことはお問い合わせの販売店にご相談ください。

当社は、販売店からの注文により、補修用性能部品を販売店に供給します。

補修用性能部品の保有期間について

●高濃度酸素供給装置付空気清浄機の補修用性能部品の保有期間は、製造打切後6年です。

補修用性能部品とは、その製品の機能を維持するために必要な部品です。

アフターサービスについて



警告

★修理技術者以外の方は絶対に分解したり、修理・改造はおこなわないでください。

- 発火したり、異常動作してけがをすることがあります。



分解禁止

使用中に異常が生じたときは、直ちに電源プラグを抜き、ご購入の販売店に修理を依頼してください。
アフターサービスをお申し付けいただくときは、右のことをお知らせください。

型 式……ETK-S50DX

故障状態……できるだけ詳しく
ご氏名・住所・お電話番号

●アフターサービスについてご不明の場合、その他お困りの場合、ご購入の販売店、または別紙の **お客様相談窓口一覧** にご相談ください。

●ご贈答、ご転居によりご購入の販売店のアフターサービスを受けられなくなる場合は、販売店、または別紙の **お客様相談窓口一覧** にご相談ください。

仕様

電 源	100V(50/60Hz)			
風 量 調 節	急速	強	標準	静か
消 費 電 力	100V(50/60Hz)			
空 清 運 転	70/85(W)	42/49(W)	28/32(W)	17/18(W)
空清+酸素運転	103/119(W)	76/84(W)	62/66(W)	51/53(W)
酸素単独運転	51/53(W)			
風 量	5m ³ /分	3m ³ /分	2m ³ /分	1m ³ /分
適 用 床 面 積	~23畳(~38m ²)			
コ ー ド 長 さ	2m			
外 形 寸 法	幅402×奥行215×高さ592(mm)			
製 品 質 量	10kg			
附 属 品	酵素ヘパフィルター(1枚)、脱臭フィルター(1枚)、リモコン、 乾電池 [LR03(単4形)マンガン乾電池×2個]、 O ₂ ヘッドセット、チューブ(2.5m)、タンクジョイント、保管用袋			
交換用酵素ヘパフィルター	別売 ETF-50H	税抜価格 7,500円(税込価格 7,875円)		
交換用脱臭フィルター	別売 ETF-50D	税抜価格 2,300円(税込価格 2,415円)		

トヨタミ 高濃度酸素供給装置付空気清浄機 保証書

本保証書は、本書記載内容により無料修理をおこなうことをお約束するものです。
お買い上げの日から下記期間内に故障が発生した場合は、本書をご提示のうえ、お買い上げの販売店に修理をご依頼ください。

型式 ETK-S50DX 保証期間 お買い上げ日より1年間

※お買い上げ日 年 月 日

※お客様 姓 名 様
〒□□□□-□□□□

ご住所

[電話 ()]

※販売店名・住所・電話番号

株式会社トヨタミ 名古屋市瑞穂区桃園町5番17号
〒467-0855 ☎052-822-1144

(※印欄に記入のない場合は無効となりますから必ずご確認ください。)

【 無 料 修 理 規 定 】

- 取扱説明書、本体貼附ラベル等の注意書に従った正常な使用状態で故障した場合には、本書記載内容により、お買い上げの販売店または弊社が無料修理致します。
 - 保証期間内に故障して無料修理をお受けになる場合は、商品と本書をご提示のうえ、お買い上げの販売店または弊社まで依頼してください。
 - ご転居やご贈答品等でお買い上げの販売店に修理を依頼できない場合は、弊社までお問い合わせください。
 - 保証期間内でも、次の場合は有料になります。
(イ) 取扱説明書、本体貼附ラベル等の注意書に従わない使用上の誤り、及び不当な修理や改造による故障及び損傷。
(ロ) お買い上げ後の器具の転倒、落下、衝撃等による故障及び損傷。
(ハ) 火災、地震、水害、落雷、その他の天災地変、公害による故障及び損傷。
(ニ) 異常電圧、指定外の電圧・電流の使用による故障及び損傷。
(ホ) 一般家庭用以外（例えば、業務用の長時間使用、車輛・船舶への搭載など）に使用された場合の故障及び損傷。
(ヘ) 本書のご提示がない場合。
(ト) 本書にお買い上げ年月日・お客様名・販売店名の記入のない場合、或いは字句を書き替えられた場合。
(チ) 部品(フィルター・乾電池)の消耗による部品交換及びメンテナンスの費用。
 - 本書は日本国内においてのみ有効です。
 - 本書は再発行致しませんので、紛失しないように大切に保管してください。
- この保証書は、本書に明示した期間、条件のもとにおいて無料修理をお約束するものです。従ってこの保証書によって、お客様の法律上の権利を制限するものではありませんので、保証期間経過後の修理等についてご不明の場合は、お買い上げの販売店または、最寄りの弊社支店・営業所にお問い合わせください。
- 保証期間経過後の修理、補修用性能部品の保有期間について詳しくは、取扱説明書の「保証とアフターサービス」の項をご覧ください。

修理メモ

 <p>愛情点検</p>	<p>★長年ご使用の高濃度酸素供給装置付空気清浄機の点検を!</p>		<p>●高濃度酸素供給装置付空気清浄機の補修用性能部品の保有期間は、製造打ち切り後6年です。</p>	
	<p>ご使用の際このようなことはありませんか</p>	<ul style="list-style-type: none"> ●コゲくさいにおいがする。電源コード、プラグが異常に熱い。 ●運転音が異常に高くなる。 ●漏電ブレーカーがひんぱんに落ちる。 ●その他の異常や故障がある。 	<p>ご使用中止</p>	<p>故障や事故防止のため、<u>コンセントから電源プラグを抜いて</u>、必ず販売店に点検・修理をご依頼ください。</p>

お客様へ…おぼえのために記入されると便利です。

型 式	ETK-S50DX	お買い上げ年月日	年 月 日
お買い上げ店名	(電話番号) () -		