

レーザーFF

型式 **FF-553T**

エフ エフ

ティー

密閉式石油ストーブ

日本工業規格品

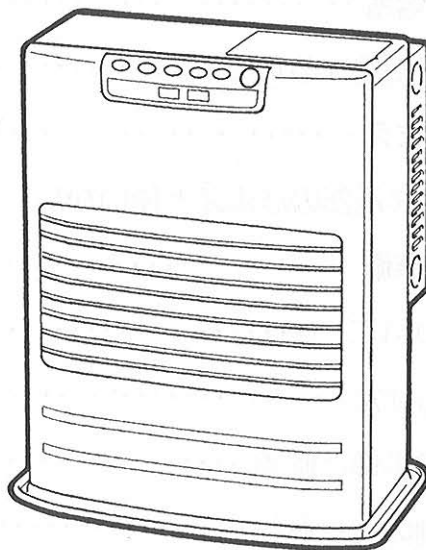

取扱説明書

このたびは本品をお買いあげいただきましてまことにありがとうございます。

- ご使用になる前に、必ずこの「取扱説明書」及び別冊の「工事説明書」をよく読んで、正しく使用してください。
この「取扱説明書」は、別冊の「工事説明書」、保証書と共に必ず保管してください。

危険



ガソリン厳禁
使用燃料:灯油

警告

給排気筒を必ず
点検してください。

外れ危険

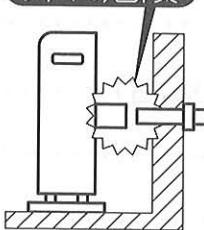

閉そく危険





もくじ

安全のために必ずお守りください	1~4
使用する場所	4
効果的に使用するために	4
各部のなまえ	5~7
(操作部・表示部のなまえと使いかた)	
使う前の準備	8~10
燃料について	8
給油のしかた	8~9
点火前の準備と確認	9
現在時刻のセット	10
使用方法	11~17
点火(通常運転)	11
火力調節(室温の調節)	12
セーブ運転	13
タイマー運転のしかた	14~15
タイマー運転の解除のしかた	15
チャイルドロックの使いかた	15
消火	16
消火後再点火するときの注意	16
使用上の注意	17
安全装置	18
日常の点検・手入れ	19~21
定期点検	22
故障・異常の見分けかたと処置方法	22~24
部品交換のしかた	25
保管のしかた(長期間使用しない場合)	25
仕様	26
アフターサービスについて	27
据付けについて	28~29



安全のために必ずお守りください

お使いになる前に

- お使いになる人や他の人への危害と財産への損害を未然に防ぎ、製品を安全に正しく使用するために、必ずお守りいただくことを説明しています。
- ここに示した表示は、誤った使いかたをしたときに生じる危害や損害の程度を次の表示で区分し、説明しています。

 危険(DANGER)	この表示を無視して、誤った取扱いをすると、人が死亡、重傷を負う危険、または火災の危険が差し迫って生じることが想定される内容を示しています。
 警告(WARNING)	この表示を無視して、誤った取扱いをすると、人が死亡、重傷を負う可能性、または火災の可能性が想定される内容を示しています。
 注意(CAUTION)	この表示を無視して、誤った取扱いをすると、人が傷害を負う可能性や物的損害の発生が想定される内容を示しています。

- お守りいただく内容を、次の絵表示で区分しています。

	この絵表示は、「禁止」されている内容です。
	この絵表示は、「注意」していただく内容です。
	この絵表示は、必ずしていただく「指示」内容です。

- 説明文中の「お願い」事項は、本機を誤りなく正しくお使いいただくための内容が記載されています。

危険(DANGER)

★ガソリン厳禁

ガソリンなど揮発性の高い油は、絶対に使用しないでください。
少量の混入でも、火災の原因になります。



警告(WARNING)

★給排気筒(管,ホース)外れ危険

給排気筒(管、ホース)が外れたまま使用しないでください。
外れていると運転中に排ガスが室内に漏れて、危険です。



★給排気筒トップ閉そく危険

給排気筒トップの周りが雪でふさがれたまま使用しないでください。ふさがれているときは、除雪してください。
閉そくしていると運転中に排ガスが室内に漏れて、危険です。

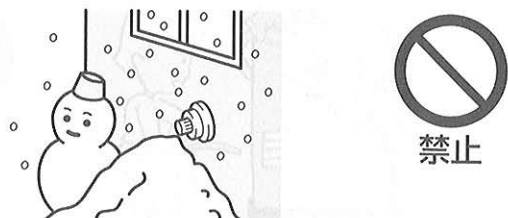

警告 (WARNING)

★スプレー缶厳禁

スプレー缶やカセットこんろ用ボンベなどをストーブの上や前(周囲に)や温風のあたるところに放置しないでください。

熱で缶の圧力が上がり、爆発して危険です。



禁止

★温風吹出口をふさがない

衣類、紙などで温風吹出口や空気取入口をふさがないでください。

衣類、紙などでふさぐと、異常燃焼や火災の原因になります。



禁止

★衣類の乾燥厳禁

衣類などの乾燥には使用しないでください。

衣類が落下して火がつき、火災の原因になります。

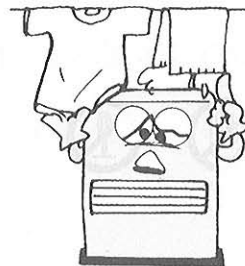

禁止

注意 (CAUTION)

★カーテン、可燃物近接禁止

カーテンや燃えやすいもののそばなどでは使用しないでください。毛布やふとんなどを近くに置かないでください。

火災が発生するおそれがあります。

可燃物との離隔距離については工事説明書の標準据付け例を参照してください。

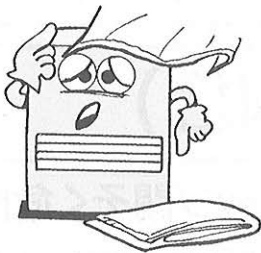

禁止

★異常時使用禁止

万一異常を感じたときは、使用しないでください。異常燃焼のおそれがあります。

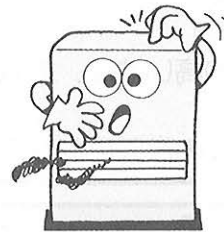

禁止

★給油時消火

給油は、必ず消火してからおこなってください。火災のおそれがあります。

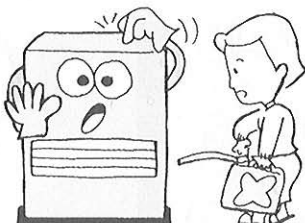

消火

★油漏れ確認

給油口口金は確実に締めてください。

給油口口金を下にして、油漏れがないことを確かめてください。

給油口口金を斜めに締めたりすると、簡単に給油口口金が外れ、火災のおそれがあります。



確認

★居室内給油禁止

給油は、必ず火気のないところでおこなってください。

火災のおそれがあります。



禁止

⚠ 注意 (CAUTION)

★高温部接触禁止

燃焼中や消火直後は、高温部、給排気筒トップ、ルーバーなどに手などふれないでください。やけどのおそれがあります。

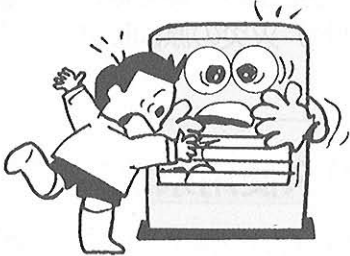

接触禁止

★温風に直接あたらない

温風に直接長時間あたらないでください。低温やけどや、脱水症状になるおそれがあります。温風を直接吸い込まないでください。気分が悪くなることがあります。

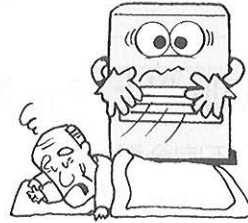

禁止

★指や異物を入れない

温風吹出口や空気取入口などに、指や異物を入れたりしないでください。けがや火災のおそれがあります。

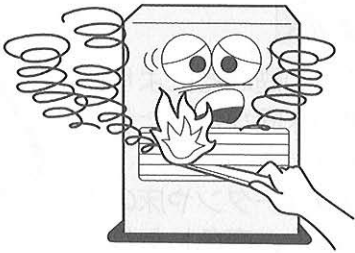

禁止

★腰をかけたたり物をのせない

ストーブの上ののったり、腰をかけたたりしないでください。ストーブの故障や、やけどのおそれがあります。ストーブの上に花瓶や、水を入れたものなどを置かないでください。水がかかると漏電や故障のおそれがあります。



禁止

★分解修理の禁止

故障、破損したら、使用しないでください。不完全な修理は、危険です。



分解禁止

★改造使用の禁止

改造して使用しないでください。また、ストーブや給排気筒には床暖房用の熱交換器などを取り付けしないでください。火災や、排ガスが室内に漏れる原因となり、危険です。



禁止

★給排気筒付近の可燃物近接禁止

給排気筒トップの近くに、灯油や可燃物など引火のおそれのあるものを置かないでください。火災のおそれがあります。

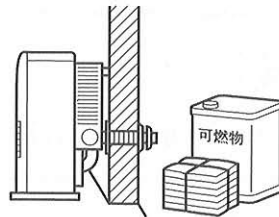

禁止

★電源プラグは確実に差し込む

電源プラグはコンセントに根元まで確実に差し込んでください。(また、傷んだプラグやゆるんだコンセントは使用しないでください。) 火災の原因になります。ぬれた手での抜き差しはしないでください。感電の原因になります。



指示

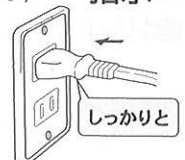

★電源コードを傷めない

電源コードに無理な力を加えたり傷付たり束ねたり、物をのせたり加工しないでください。また、電源プラグを抜くときは、コードを持って引き抜かないでください。電源コードが破損し、火災や感電の原因になります。



禁止

⚠ 注意 (CAUTION)

★長期間使用しないときは電源プラグを抜く

長期間使用しないときは電源プラグをコンセントから抜いてください。火災や予想しない事故の原因となります。



電源プラグを抜く

★電源プラグのお手入れをする

ときどきは電源プラグを抜き、ほこり(及び金属物)を除去してください。(ほこりや異物がたまると湿気などで絶縁不良になり)火災の原因になります。



指示

★高地(標高1500m以上)では使用禁止

酸素濃度が薄いので不完全燃焼します。1000~1500mの場所では再調整が必要ですので販売店までお問い合わせください。

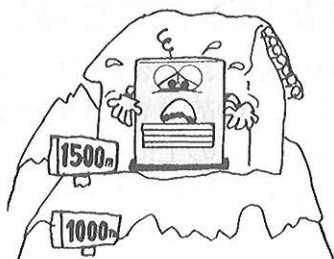

使用禁止

★可燃性ガス使用禁止

ストーブを使用している部屋で、可燃性ガスが発生するもの(ガソリン、ベンジン、シンナー)、スプレーを使用しないでください。火災や故障の原因になります。



使用禁止

★お子様やお年寄りのご使用に注意

お子様やお年寄り、体のご不自由な方がお使いになる場合は、やけどなどについて、周囲の人が十分に注意してください。



注意

★床面に注意

ほこりや、タバコの煙などにより、温風吹出口周辺の床面が汚れたり変色することがあります。また、熱に弱いジュータンや床の上で長時間使用すると、変色したり、そり返ることがありますので、熱に強いマットなどをひいてください。



注意

お願い (NOTICE)

★灯油の廃棄

●灯油の廃棄処分は、灯油をお買い求めになった販売店にご相談ください。

使用する場所

★効果的に使用するために

- 温風の循環を妨げるものがない場所に設置してください。
- 外気に接する窓の下や壁面に設置すると効果的です。



各部のなまえ

外観図

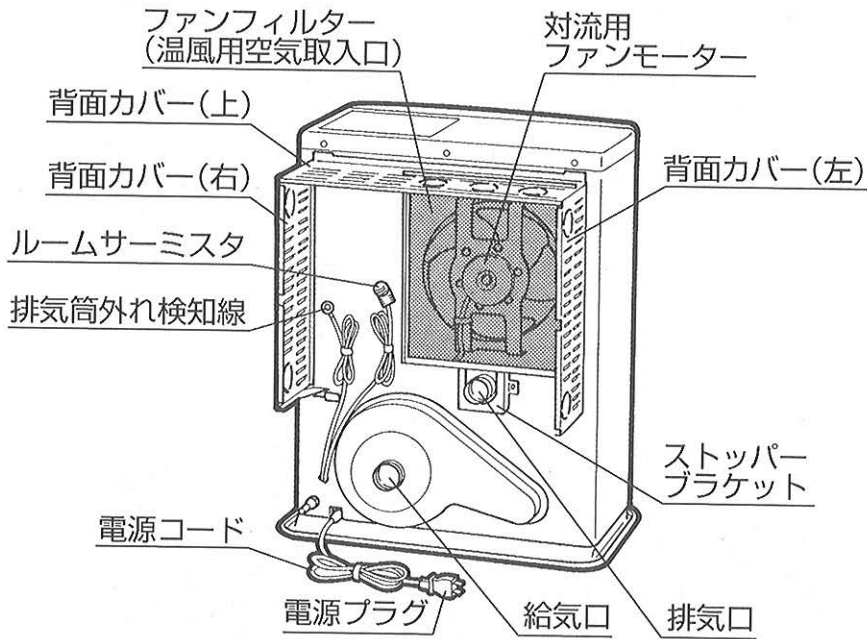
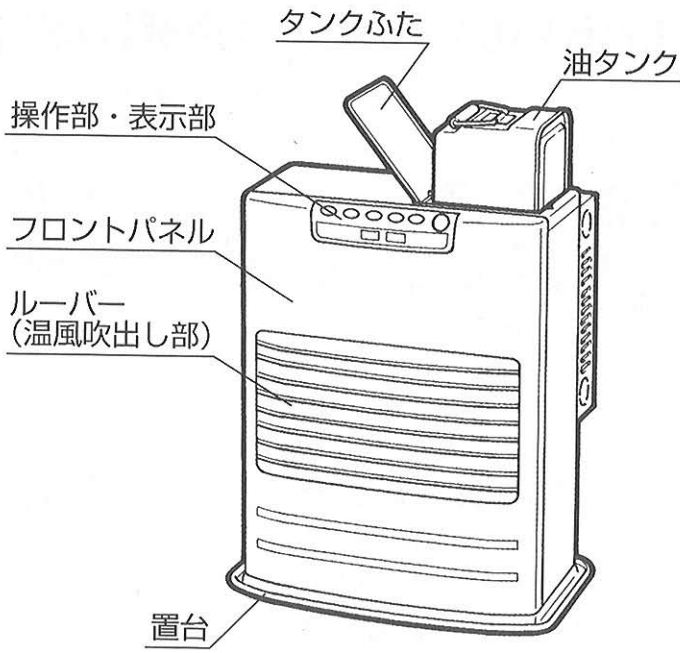

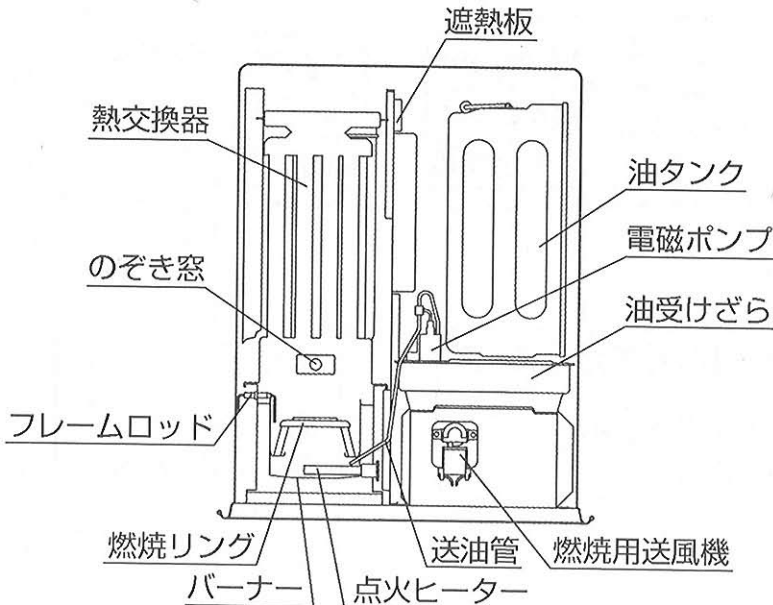

構造図



お使いになる前に

各部のなまえ

操作・表示部のなまえと使いかた「点灯」・「点滅」の意味

		デジタル		
温度 時計 タイマー時刻		■温度表示 設定温度…… 10℃～32℃まで設定温度を選択できます。 室内温度…… -9℃～35℃まで表示します。	温度 時計 タイマー時刻	
	設定温度 室内温度			設定温度 室内温度
		■低温表示・高温表示 「L」……室内温度が -10℃以下。 「H」……室内温度が 36℃以上。		コロン 
				温度 時計 タイマー時刻
				設定温度 室内温度

チャイルドロックボタン

設定・解除をする場合はチャイルドロックボタンを3秒以上押します。

15ページ参照

タイマーボタン

タイマー運転を開始します。

14ページ参照

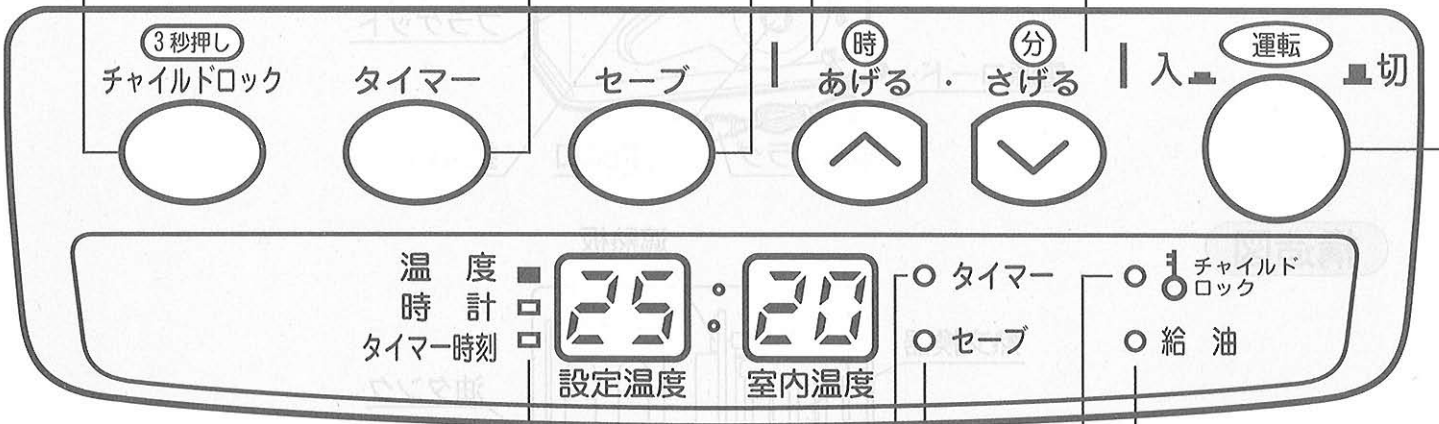

温度・時計・タイマー時刻表示ランプ

ストーブを操作したときの状態を表示し、デジタル表示部の表示内容を示します。

タイマーランプ

点灯
●タイマー運転待機中

セーブランプ

点灯
●セーブ運転中
消灯
●セーブ運転解除

表示部

■現在時刻表示
現在の時刻を表示します。



■タイマー運転時刻表示
タイマー運転設定時に表示します。

■コロン
時刻表示……1秒間毎に「点滅」します。
運転中……予備燃焼時に1秒間に2回「点滅」します。



■自動的に消火したときの表示
自己診断機能により、異常時にはEE 0~EE 30を表示します。
(24ページ参照)



■給油に関する残り燃焼時間
1分~10分まで表示します。
※油切れ時「----」を表示します。

セーブボタン

セーブ運転の開始および解除をします。

13ページ参照

室温/時刻合わせボタン

室温の設定、時刻の設定に使用します。

●室温設定の場合

室温設定をお好みの温度に設定することができます。

⤴あるいは⤵のボタンを押して合わせてください。

●時刻設定の場合

⤴あるいは⤵のボタンを押して合わせてください。

10、12、14ページ参照

運転スイッチ

- 一度押すと 「入」 点滅……予熱中
- もう一度押すと「切」 点灯……運転中になります。

11、14、16ページ参照

給油ランプ

点灯

油タンクが空になって消火する10分前に点灯と同時にブザーが鳴り、残り燃焼時間(分)を表示します。

点滅 (運転停止)

油がなくなり自動消火しました。
(10秒間ブザーが鳴ります)

チャイルドロックランプ

点灯

- チャイルドロック作動中

消灯

- チャイルドロック解除

使う前の準備

燃料について

●燃料は、灯油(JIS 1号灯油)を必ず使用してください。



危険

★ガソリン厳禁

ガソリンなど揮発性の高い油は、絶対に使用しないでください。
少量の混入でも、火災の原因になります。



ガソリン禁止

- ガソリン、シンナーおよびこれらが混入した灯油、変質灯油、汚れた灯油、水やごみの混じっている灯油などは、絶対に使用しないでください。
- 灯油は、必ず火気、雨水、ごみ、高温および直射日光を避けた場所で灯油専用容器を使って保管してください。

灯油とガソリンの見分けかたのポイント

指先に使用燃料をつけて息を吹きかけます
(火の気のないところでおこなってください)

○ 灯油



濡れたままです。

× ガソリン



すぐ乾いてしまいます。

給油のしかた



注意

給油は、必ず消火して、本体温度が充分下がってから、火の気のないところでおこなってください。
火災のおそれがあります。



消火

給油の際の手順と注意

- 1 油タンクふたを開けて、油タンクを取り出す。
- 2 給油口口金を左「」へ回して取りはずす。

附属品の「口金開閉具」を使用しますと、灯油で手を汚さないで給油口口金の開閉ができます。

- 3 給油する。
市販の給油ポンプの先端を、止まるまで軽く差し込んで、油量計を見ながら給油してください。
(ホースが抜けないように注意しながら給油してください。)

- 灯油は油量計の上部(右図←給油位置)まで給油してください。入れ過ぎると、あふれ出ることがありますので充分注意して給油してください。

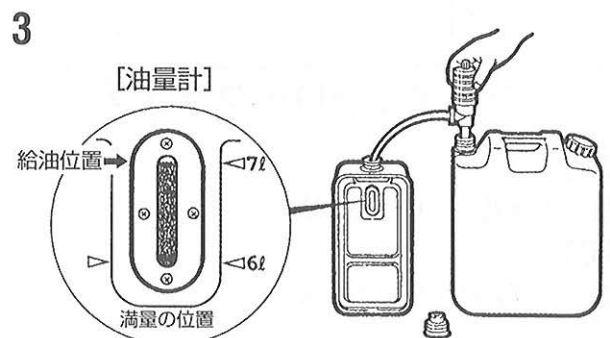
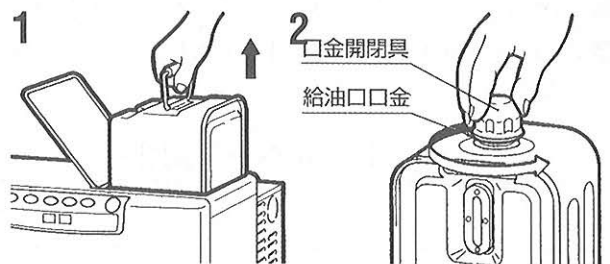

4 給油口口金を締める。

給油口口金を右「」に回して、確実に締めてください。

●こぼれた灯油はよく拭き取ってください。

★給油口口金は、斜めに締めたり、締めつけが不完全ですと、油漏れによる火災の原因になります。また、違った給油口口金を取り付けますと油がでなくなります。

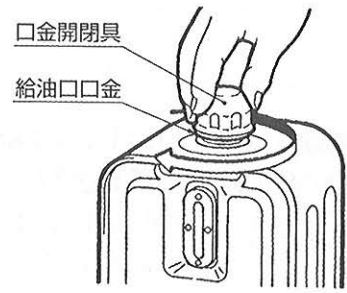

5 油漏れのないことを確認する。

口金開閉具をとりはずし、給油口口金を下にして油漏れのないことを確認してください。

★油が漏れる状態で使用しないでください。火災のおそれがあります。



6 油タンクをセットします。

油タンクをストーブに正しく静かにセットします。

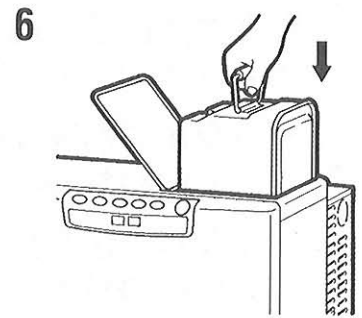

燃料切れの注意

★灯油の残りが少なくなると「給油ランプ」が「点灯」しブザーが鳴り、デジタル表示部に残り燃焼可能時間「」表示しますので、運転スイッチを押して消火してから、給油してください。

★灯油が完全なくなると消火します。

このときデジタル表示部に「」を表示し、異常があったことを知らせます。

●再運転する場合は、本体温度が充分下がってから油タンクに給油し、「運転スイッチ」を一度「切」にしてから「入」にしてください。

点火前の準備と確認

油漏れの確認

●ストーブの置台又は油タンクに油漏れがないか確かめてください。

万一、油漏れしている場合は必ずお買い求めの販売店に修理依頼、または最寄りの当社支店・営業所にご相談ください。

給気ホース・排気筒接続の確認

●給気ホース・排気筒が正しく接続されているか確認してください。

外れていると運転中に排ガスが漏れ大変危険です。

ストーブ周辺の確認

●ストーブの周辺および給排気筒トップの周囲に引火物や可燃物を置かないでください。

現在時刻のセット

★電源プラグをコンセント(家庭用AC 100V)に確実に差し込む。

●デジタル表示部は右図のように時計  が「点灯」しますので、現在の時刻をセットしてください。

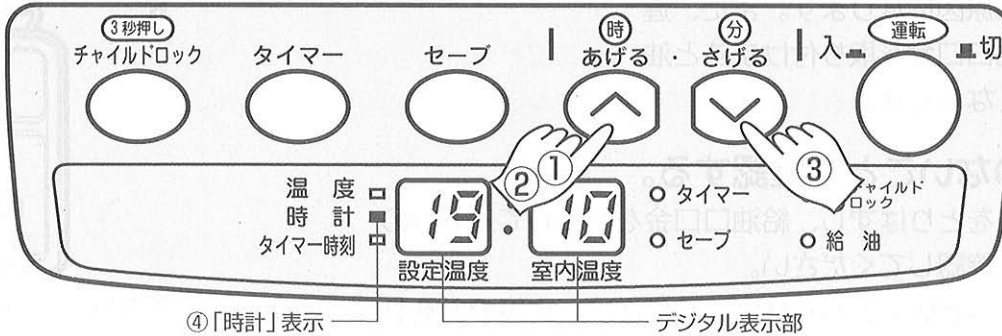
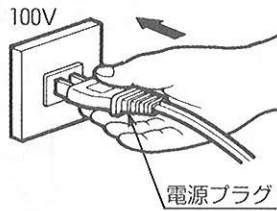

例 現在時刻が午後7時10分の場合







①  または  のボタンを1度押す。

「ピッ」と音がして「時計」表示が「点滅」します。

② デジタル表示を見ながら  のボタンを押して  に合わせる。

③ デジタル表示を見ながら  のボタンを押して  に合わせる。



-  ・  のボタンは、1度押すごとに1時間または1分間ずつ進みます。押し続けると連続的に進みます。
- 時刻合わせをする場合は、「時計」表示が「点滅」している(10秒間)に  ・  のどちらかのボタンを押してください。時刻合わせができなかった場合は、もう一度  または  のボタンを押してやり直してください。

④ 「時計」表示が、「点滅」から「点灯」に変わり、設定が完了します。

お願い

★ストーブの時刻表示が狂ったり、タイマー点火時刻が狂ったりする場合は、コンセントを一度抜いて、もう一度差し込み直して、時刻を設定してみてください。それでも直らないときはお買い求めの販売店までお問い合わせください。

★ストーブに初めて通电したときや、停電後や、電源プラグを抜いて再通电した場合、デジタル表示は右図のように表示され、「時計」表示が「点灯」しますので、現在の時刻を設定してください。



★省電力機能

●時計表示中に、5分間経過しますと、省電力機能が働いて、デジタル表示部が「消灯」して、電力の消費をおさえます。

時計表示を確認したい場合は、操作部の運転スイッチ以外のどれかのボタンを押すと表示します。運転スイッチを押すと点火動作に入ります。(運転中及びタイマー待機中この機能は働きません。)

使用方法

点火(通常運転)

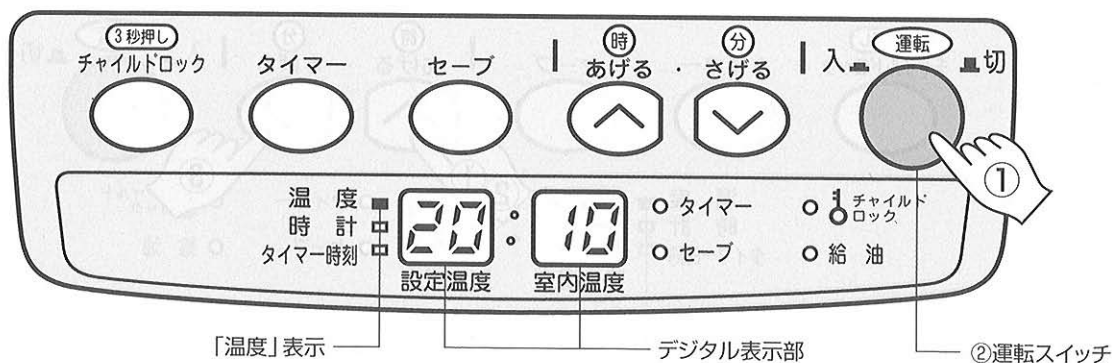

油タンクに灯油があるのに「給油ランプ」が「点灯」または「点滅」している場合は、油受けを取り出し、ごみや水を捨て、灯油で洗浄してください。(20ページ参照)
また、給油口口金が間違っていないか、確認してください。(9ページ参照)

① 「運転スイッチ」を押して「入」にする。

- 「ピッ」と音がして「運転スイッチ」が「点滅」します。
- 「温度」表示が「点灯」し、デジタル表示部に設定温度と室内温度を表示します。

② 約2分後に自動的に点火し、「運転スイッチ」が「点灯」に変わります。

お願い

- ★ご購入されて初めて使用されるときに、製品の塗料や加工油などの焼けるような臭いがする場合があります。
このような場合は、お部屋の窓（給排気筒トップ取付け場所より離れた所）を少し開け、半日から1日程度、「強」運転をしてください。
- ★初めて運転するときは、送油経路に充分燃料が供給されていないため、一回で点火しない場合がありますから、しばらく待ってからもう一度点火操作をおこなってください。
- ★1～2回点火操作をして、点火しなかった場合、何回も点火しないでください。バーナー内に灯油がたまりまます。販売店にご連絡ください。
- ★点火後約5分間は、温度調節に関係なく「弱燃焼」します。
- ★点火後約2分間は、対流用ファンは回りません。
- ★室温が0℃以下の場合は、点火までの時間は約4分になります。

火力調節（室温の調節…運転中にしかできません）

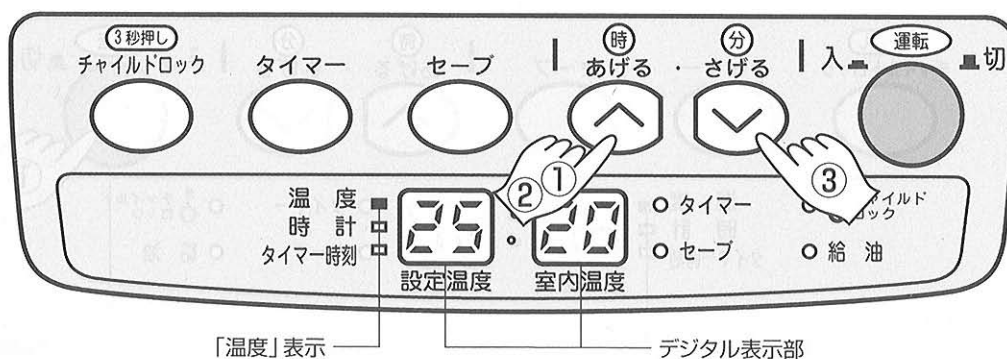

温度設定しない場合や停電や電源コードを抜いた後再運転する場合は、「20」(20℃)が設定温度となります。



① または ボタンを1度押す。

- 「ピッ」と音がして「温度」表示が、「点滅」します。

② 温度を上げるとき。

- デジタル表示を見ながらのボタンを押す。

③ 温度を下げるとき。

- デジタル表示を見ながらのボタンを押す。

- 温度設定をする場合は「温度」表示が「点滅」している間に・ボタンのどちらかを押ししてください。設定できなかった場合はもう一度押して、やり直してください。
- 設定温度は10℃～32℃、室温表示は-9℃～35℃まで表示します。
- 室温表示は室温が-10℃以下の場合「」、36℃以上の場合「」と表示します。
- 設定された室温にコントロールするために自動的に「強」・「中」・「弱」運転をくり返します。
- 一度温度設定しますと、その温度を記憶していますので変更をしない限り、「消火」後再運転する場合も同一設定温度になります。

お願い

★温度調節は対流用ファンの空気取入口近くの温度を感知しておこないますので、ストーブの位置や部屋の大きさなどで、必ずしも、前面パネルの「デジタル表示部」の室内温度表示と、室温とは一致しません。

このような場合は、本体背面のルームサーミスタを、工事説明書の **（ルームサーミスタの配線（移動）** を参照して、適切な位置に付け替えてください。

セーブ運転

★セーブ運転は、お部屋の温度をできるだけ一定に保つための運転方法です。

セーブ運転時は、運転中に室温が設定温度より約2℃上昇すると自動的に「消火」します。また設定温度まで下がると、自動的に「点火」します。

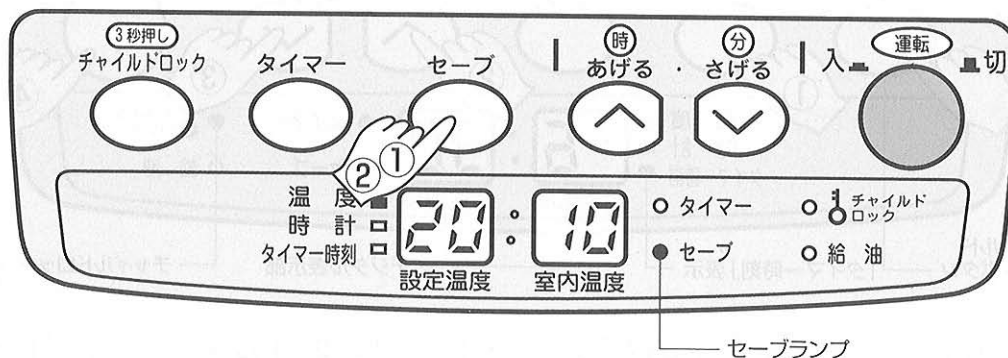

セーブ運転をおこなう

① 「セーブボタン」を押す。

● 「セーブランプ」が「点灯」して、セーブ運転を開始します。

セーブ運転を解除する

② 「セーブボタン」を押す。

● 「セーブランプ」が「消灯」して、連続運転になります。

タイマー運転のしかた

タイマー運転をするときは、10ページ「**現在時刻のセット**」に従って、時刻合わせをしてからでないと、運転できません。

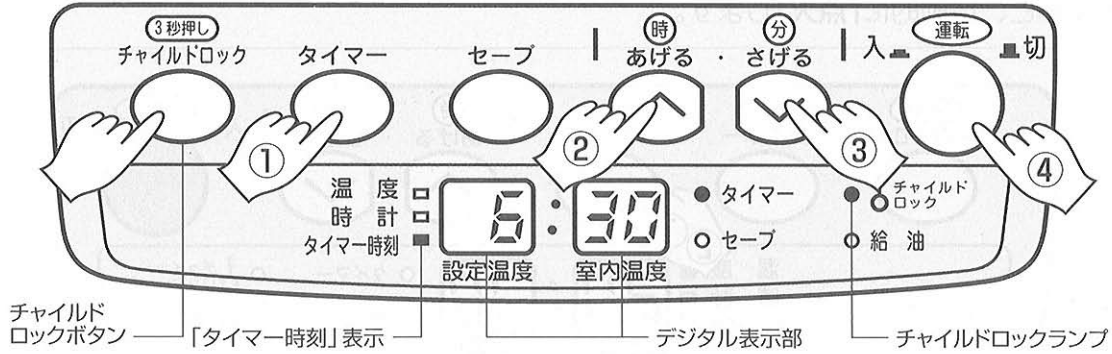

このストーブのタイマー運転は、その時の室温により自動的にタイマー運転による点火時刻を変え、希望の時刻にはお部屋を暖かくしておきます。
(室温0℃以下の場合)

室温によるタイマー点火時刻の自動変更
 15℃以上 → 設定時刻
 0℃～15℃ → 設定時刻の10分前
 0℃以下 → 設定時刻の20分前

例 午前6時30分に設定したい場合

① 「タイマーボタン」を押す。

- このときデジタル表示部の表示が「バー」表示に、「時刻」表示が「タイマー時刻」表示に変わり、「点滅」します。



② デジタル表示を見ながら のボタンを押して 6 に合わせる。

③ デジタル表示を見ながら のボタンを押して 30 に合わせる。

- ・ のボタンは、1度押すごとに1時間または10分間ずつ進みます。押し続けると連続的に進みます。
- 時刻合わせをする場合は、「タイマー時刻」表示が「点滅」している間(10秒間)に ・ のどちらかのボタンを押してください。
- 設定できなかった場合は、もう一度「タイマーボタン」を押してやり直してください。

④ 「タイマー時刻」表示が、「点滅」している間に「運転スイッチ」を押して「入」にする。

- このとき「タイマーランプ」が「点灯」し、セットが完了します。
- 約10秒ほど経過すると、デジタル表示は現在の時刻を表示します。

お願い

- ★タイマー運転は、一度タイマー運転時刻を設定すれば変更しない限り、「**タイマーボタン**」を押して「**タイマー時刻**」表示の「**点滅**」中(約10秒間)に、「**運転スイッチ**」を「**入**」にするだけで同一時刻で設定が完了します。
- ★タイマー運転時刻を変更する場合は前記と同手順でおこなってください。
- ★通常運転中に「**タイマーボタン**」を押すと、「**消火**」して「**タイマー運転**」の状態になり、タイマー運転時刻に自動的に点火します。
- ★タイマー運転時刻の確認は、消火時に「**タイマーボタン**」を押すと、10秒間表示します。
- ★タイマー運転操作後に停電があったときや、ストーブを揺らして対震自動消火装置が作動したとき、電源プラグを抜いたときは点火しません。
再度10ページ **現在時刻のセット** を読んで、時刻合わせからおこなってください。

タイマー運転の解除のしかた

タイマー運転操作をした後、タイマー点火時刻前に通常運転をおこないたい場合。

- 1 「**運転スイッチ**」を押して「**切**」にする。→ [タイマー運転の解除]
- 2 「**運転スイッチ**」を再度押して「**入**」にする。→ [通常運転開始]

チャイルドロックの使いかた

チャイルドロックは、お子様のいたずら操作の防止や、誤って「**運転スイッチ**」を押しても点火しないようにしたいときに使用します。

チャイルドロックの機能

- 1 運転中にチャイルドロックを使用したとき
 - 「**運転スイッチ**」で「**消火**」のみができます。
 - 設定温度の変更など他の操作はできません。
- 2 消火中にチャイルドロックを使用したとき
 - すべての操作ができません。

「**チャイルドロックボタン**」を3秒以上押すことで、「**セット**」又は「**解除**」ができます。
(14ページの操作部の絵を参照)

「**セット**」…「**チャイルドロックランプ**」が「**点灯**」。
「**解除**」…「**チャイルドロックランプ**」が「**消灯**」。

消火

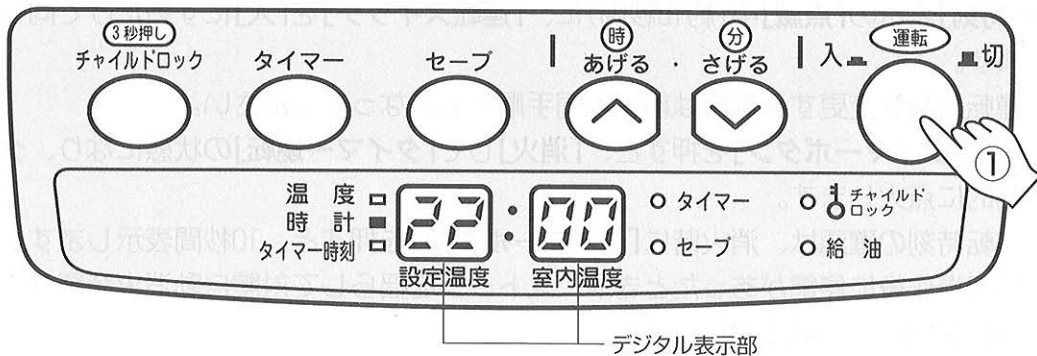

① 「運転スイッチ」を押して「切」にする。

- 「運転スイッチ」がしばらく「点滅」してから、「消灯」します。
- デジタル表示部は、現在の時刻を表示します。

消火後約3分間は対流用ファンは回転し続けます。その後自動的に停止します。
対流用ファンが止まるまで、電源プラグを抜かないでください。

お願い

- ★ストーブの消火は電源プラグをコンセントから抜きとったり、ストーブをゆすって消してはいけません。
- ★外出するときは、必ず消火してください。
- ★長期間留守にするときは、必ず電源を切ってください。

消火後再点火するときの注意

- ★消火後すぐに再点火すると、過熱防止装置が作動したり、異常音が出る場合がありますので、しばらく(約10分間)待ってから再点火してください。

使用上の注意

注意

★高温部接触禁止

燃焼中や消火直後は、高温部、給排気筒トップ、ルーバーなどに手をふれないでください。やけどのおそれがあります。



★ご使用中に、においがしたり目がしみる場合は、給排気筒やパッキン部からも排ガスがもれていることが考えられ危険です。

使用するのをやめてお買い求めの販売店にご相談ください。

★ストーブや給排気筒には、床暖房用の熱交換器などを取付けないでください。

ストーブや給排気筒に熱交換器などを取付けると排ガスの水分が結露しやすくなり、結露水が凍結して給排気筒を塞ぎ、不完全燃焼や排ガスが室内に漏れる原因となり危険です。また、ストーブの寿命を短くする原因にもなります。

★屋外の給排気筒トップが雪に埋もれたり、結氷していないか、日常点検してください。

★長期間使用しない場合や、使用期間が終わりましたら、必ず電源プラグを抜いてください。

ほこりや汚れがついて発火することがあります。

★このストーブは、雷に対する安全機構をそなえていますが、雷の条件によってはストーブが故障することがあります。雷が発生したら電源プラグをコンセントから抜いてくださると安全です。またストーブをいためることもありません。

★油性分が多量に飛散する場所では使用しないでください。

★ストーブの近くでラジオなど使用すると、ラジオに雑音が入るおそれがあります。

★使用中、停電や電源プラグが抜けた後に再通电しますと、デジタル表示部に「EE」が表示されます。このような場合の再点火は、10～15分待ってストーブの本体温度が充分下がってからおこなってください。

★正常燃焼中の炎は青炎でところどころに黄色が混じります。又炎はある程度片寄ったり、ゆれることがありますが異常ではありません。

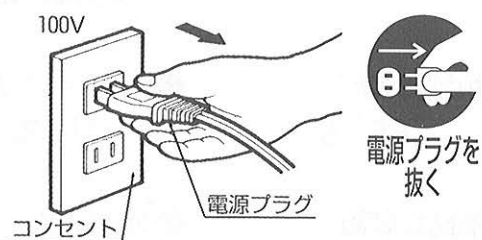
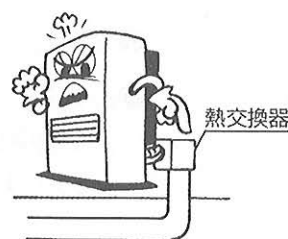

安全装置

- 安全装置が作動するのは何らかの異常があるときですから、下記の処置をしても正常にならないときは、お買い求めの販売店にご相談ください。
- 安全装置が作動した場合は、「運転スイッチ」を押し「切」にしてから、下記の処置をおこない、再度「運転スイッチ」を押して「入」にしてください。(再点火操作)

安全装置	はたらき	処置
対震自動消火装置 EE 5	●運転中にストーブ本体が地震(震度約5以上)や強い振動、衝撃を受けた場合、火災などの危険を防ぐために自動的に運転を停止します。	★地震によって作動した場合、周囲の可燃物、機器の損傷、油漏れ、給排気筒の外れなど異常がないことを確認してから再点火してください。
点火安全装置 EE 2	●点火ヒーターなどの赤熱不足による点火不良。 ●点火ヒーター・電磁ポンプ・燃焼用送風機などの故障により点火しないときに、運転を停止します。	★点火ヒーターの故障が原因で運転を停止したときはバーナー底に灯油がたまりまます。たまった灯油をふき取ってから、ご使用ください。(販売店にご相談ください)
停電安全装置 EE 0	●運転中に停電や電源プラグを抜くなどして電源が切れたときは、自動的に運転を停止します。 ●再び通電されても運転しません。 ●タイマー運転中に停電があった場合、タイマー運転は解除されます。	★再点火操作をします。 ★現在時刻の設定とタイマー点火時刻の設定をやりなおします。
燃焼制御装置 EE 6	●燃焼中に炎が消えたとき、自動的に運転を停止させる安全装置です。	★再点火操作をします。
過熱防止装置 EE 12	●対流用ファンモーターの故障や異常燃焼などの原因でストーブが異常過熱したとき、またはファンフィルターにほこりがつまった場合に、火災などの危険を防ぐために燃焼を停止します。	★対流用ファンフィルターのほこりを取り除いてから、再点火操作をします。 ★処置をしても、繰返し作動するときは、いったん運転スイッチを「切」にして、販売店に連絡してください。

EE 表示は安全装置が作動したときのエラー表示です。
詳しくは、24ページを参照してください。

——— お願い ———
必ずストーブを消火し、本体温度が充分下がってからおこなってください。

日常の点検・手入れ

点検・手入れのときの注意

- ★点検・手入れをおこなうときは、ストーブを消火し、ストーブが充分冷えてから手袋をはめて、必ず電源プラグを抜いておこなってください。
- ★電装部品や燃焼部の取りはずし、分解はおこなわないでください。

使用のたびに

★周囲の状態

- ストーブの周囲は、常に整理、清掃し、燃えやすいものを置かないようにしてください。
- ストーブはいつも清潔に掃除してください。汚れたままのご使用は危険のもとですし、ストーブのいたみを早めます。
- 給排気筒及びトップの周囲には、危険物や障害物がないようにしてください。

★ほこり

- ストーブについたほこりや汚れは、掃除機で吸い取ったり固くしぼった濡れ雑巾などでふき取ってください。

★臭気・すす

- 燃焼中に排ガスのにおいがしたり、給排気筒トップからすすが出ていないか確認してください。異常があれば販売店に連絡してください。

★油漏れ、油のたまり、油のにじみ

- 送油経路やストーブに油漏れかまたは油のたまり、油のにじみがあるかどうかを調べる。給油のときこぼれた灯油はよくふきとってください。万一油漏れによって油のたまり、油のにじみが生じているときは、消火操作をし、原因をたしかめ防漏処置をし、油漏れがなくなったことを確認してから点火操作をしてください。

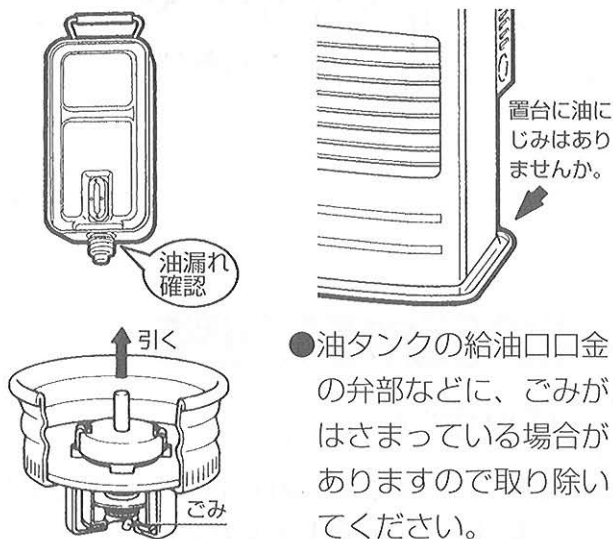

- 油タンクの給油口口金の弁部などに、ごみはさまっている場合がありますので取り除いてください。

1箇月に1回以上

★のぞき窓

- のぞき窓がすすで汚れてくるような場合や、破れがある場合は、販売店に相談の上、修理交換してください。

★ファンフィルター

- ストーブ背面のファンフィルターを引き抜いてから、ほこりを電気掃除機などで取り除いてください。

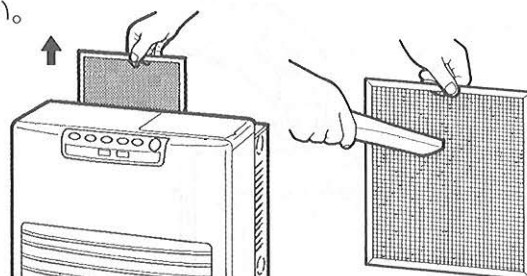

日常の点検・手入れ

1箇月に1回以上

★ルーバーのほこり

- ルーバーが汚れたり、ほこりが付着した場合は、電気掃除機や、固くしぼったぬれ雑巾などでふき取ってください。

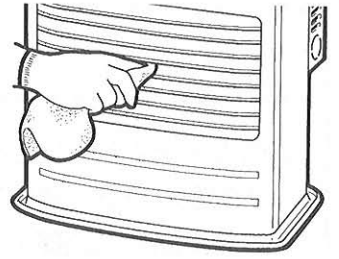

3箇月に1回以上

★電源プラグ・コンセント

- 電源プラグ、コンセントにほこりや汚れがたまると火災の原因になることがあります。3箇月に1～2回電源プラグをコンセントから抜いて、付着したほこりや汚れを取り除いてください。

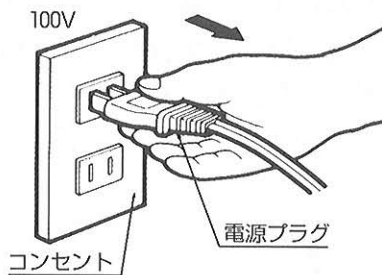

★油受けの掃除

- 油受けに水やごみがたまると、油タンクに灯油があるのに、「給油ランプ」が「点滅」して消火することがあります。
- 「油タンク」を取り出してから、「油受け」を傾けないように取り出し、たまった水やごみを取り除いてください。

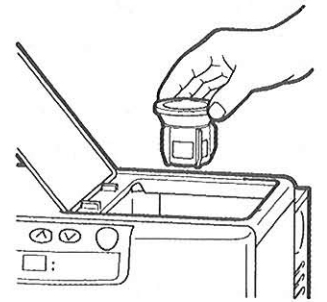

お願い

- ★油受けは、水で洗わないでください。必ず灯油で洗ってください。

1シーズンに1回以上

★パッキン

- 燃焼中、室内ににおいがこもるような場合は、とくに注意して点検してください。
 - 熱交換器とバーナーの接続部、熱交換器の上部
 - 点火ヒーターの取り付け部

★点火ヒーター

- 点火ヒーター及びパッキンが古くなり、切れたり、すきまなどがあると、点火不良及びガス漏れの原因になります。
(販売店にご相談ください)

★油受けざらの掃除

- 油タンクと油受けを取り出し、附属品のスポイトや市販の給油ポンプ等で油受けざら内の水やごみを取り除いてください。

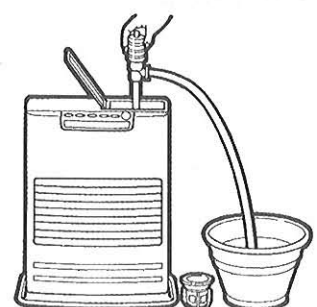
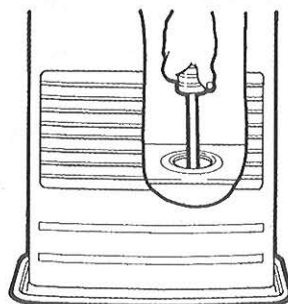
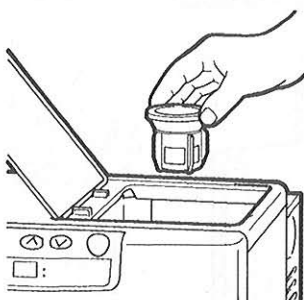

1シーズンに1回以上

★燃焼リング、バーナー

- 燃焼リング、バーナーは高温になりますので焼損することがあります。ときどき点検し、変形や焼損していたら早めに修理してください。（販売店にご相談ください）

★給排気筒

ご使用中、においがしたり目がしみる場合は、給排気筒やパッキン部から排ガスがもれていることが考えられ危険です。点検後お買い求めの販売店にご相談ください。

- 給排気筒の接続部の外れ、ゆるみ、つまり、腐食、固定の状態、トップの周囲に可燃物がないかなどを、ときどき点検して、異常があればなおしてください。

■排気筒の接続部に使用しているゴム製のリング(Oリング)は耐熱性のものですが、2～3年で炭化することがあります。ゴムの硬化及び割れなどがある場合には、においや排ガスがもれるおそれがありますので新しい部品に交換してください。

■給気ホースがふさがっていないか点検してください。

	Oリング
種類	運動用Oリング
呼び径	P39 4種C
材質	シリコンゴム

地震などの災害が発生したときの点検について

- 地震などにより製品に振動、衝撃が加わったときは、運転をする前に必ず次の点検を実施してください。

点検内容

- 機器の損傷の点検
- 給排気筒回りの外れ、漏れの点検
- 送油経路からの油漏れの点検

★点検で異常が見つかったときや、点検したのちに使用しているとき、排ガスのにおいがしたり目がしみる場合は、使用を中止して、販売店または別紙の **お客様相談窓口一覧** に修理依頼をしてください。

定期点検

長期間で使用になりますと、機器の点検が必要です。機器の寿命をより長く、より良い燃焼で快適に安全にお使いいただくために、2シーズンに1回程度、シーズン終了後などに、お買い上げ店、又は修理資格者〔(財)日本石油燃焼機器保守協会(TEL03-3499-2928)でおこなう技術管理講習会修了者(石油機器技術管理士)など〕のいる店、当社支店・営業所などに点検依頼されることをおすすめします。

定期点検の内容

項目	内容
送油経路の点検・掃除	●油受けの掃除 ●油受けざらの掃除 ●送油経路の油もれ
機能部品の点検・確認	●電気配線・安全装置のはたらき ●操作部品・動く部品のはたらき
消耗しやすい部品の点検・交換	●点火ヒーター、燃焼リング
掃除・点検・整備	●本体内部、ファンフィルター、対流用送風機、プロアケース(プロアモーター) ●各接続部のパッキン、Oリング ●給排気筒の接続、つまり

故障・異常の見分けかたと処置方法

修理を依頼される前に調べていただきたいこと

●修理を依頼される前に下表の内容を確認してください。
下表のような状態は故障ではありません。

	状態	説明
点火・消火時	初めて使用するとき、けむりやにおいが出る。	燃焼部に付着した油やほこりなどが焼けるためです。
	点火後数分間、ときどき炎が大きくなる。	燃焼部が冷えているためです。
	点火・消火時に「キシミ音」がする。	加熱、冷却時にでる金属の膨張、収縮音です。
燃焼時	点火してもすぐ温風がでない。	不快な冷風を出さないためであり、ストーブ内部が暖まると自動的に出ます。
	初めて使用するとき、電磁ポンプの振動音が大きい。	ポンプ内に空気が混入しているためです。しばらくすると止まります。
燃焼時	「カチカチ」時計のような音がする。	電磁ポンプの運転音です。
	燃焼筒や熱交換器の一部がうす赤く赤熱する。	異常ではありません。
	ときどき黄色い炎がでる。	異常ではありません。

故障・診断チェック表

★この表以外に不具合があるときは、お買求めの販売店にご相談下さい。

現象 原因	運転スイッチが点灯しない	点火しない	炎が大きくならない	黄火でもえる	使用中室内がにおう	使用中急に消える	置台に油にじみがある	びびり音が出る	給油ランプが点滅する	突然すべてのランプが消える	処置方法
電源プラグをコンセントに差し込んでいない	○									○	電源プラグをコンセントに差し込んでください
停電した	○					○ EE0				○	停電復帰後点火し直してください
対震自動消火装置が作動した						○ EE5					再点火操作をしてください
油タンク、油受け、油受けざらに水が入っている		○	○			○			○		水混入の灯油をすっかり抜いてください
油タンクに灯油がない		○				○			○		灯油を入れてください
灯油が給油のときにこぼれた					○		○				こぼれた灯油をきれいにふきとってください
不良灯油を使用した		○ EE2	○	○							販売店または別紙のお客様相談窓口一覧にご相談ください
省電力機能が作動しました										○	操作部のいずれかのボタンを押してください(10ページ参照)
配線不良がある	○		○	○		○					販売店または別紙のお客様相談窓口一覧にご相談ください
コントローラー不良	○	○	○	○		○					//
ねじ類の締めつけ不良 組み立て不良					○		○	○			//
フレームロッド不良						○ EE6					//
電磁ポンプ不良		○ EE2	○	○	○	○ EE6					//
点火ヒーター不良		○ EE2									//
排気筒接続不良					○ EE30						排気筒の接続を確認してください
給油口口金が間違っている									○		正しい給油口口金を取付けてください(9ページ参照)

お手入れ・アフターサービス

●この表の「EE」は、24ページ **デジタル表示の見方** を参照してください。

デジタル表示(エラー表示)の見方

★ストーブの運転中に異常が起こり消火した場合、下記のように、デジタル表示部に「エラー表示」しますので処置をしてください。

エラー表示	原因	処置方法
	<ul style="list-style-type: none"> ●運転中に電源が切れました。 ●タイマー点火待機中に電源が切れました。 (停電安全装置が作動) 	●電源プラグの差し込みを確認し、再点火操作をしてください。
	●点火安全装置が作動しました。	●原因不明の場合は販売店または別紙のお客様相談窓口一覧まで連絡してください。
	●対震自動消火装置が作動しました。	●作動した原因を取り除き、再点火操作をしてください。
	<ul style="list-style-type: none"> ●運転中に消火しました。 ●送油経路の異常です。 	●販売店または別紙のお客様相談窓口一覧まで連絡してください。
	●燃焼用送風機が故障しました。	●販売店または別紙のお客様相談窓口一覧まで連絡してください。
	●過熱防止装置が作動しました。	●本体温度が充分下がるのを待って、ファンフィルターを掃除し、再点火操作をしてください。
	<ul style="list-style-type: none"> ●バーナーサーミスタが断線しました。 ●バーナー内に灯油が溜まりました。 	●販売店または別紙のお客様相談窓口一覧まで連絡してください。
	●着火ミスをした3回しました。	●販売店または別紙のお客様相談窓口一覧まで連絡してください。
	●排気筒がはずれました。	●排気筒を点検して接続を確認し、再点火操作をしてください。
	●油タンクの灯油がなくなりました	●本体温度が充分下がるのを待って、油タンクに給油し再点火操作をしてください。
	<ul style="list-style-type: none"> ●室温が36℃以上になりました。 ●ルームサーミスタの取り付け位置がよくありません。 	●ルームサーミスタの取り付け位置を確認し、適切な位置に移動させてください。
	<ul style="list-style-type: none"> ●室温が-10℃以下になりました。 ●ルームサーミスタの不良、断線、または配線抜けです。 	●販売店または別紙のお客様相談窓口一覧まで連絡してください。
全消灯	●省電力機能が作動しました。 (10ページ参照)	●操作部のいずれかのボタンを押してください。

部品交換のしかた



注意

★分解修理の禁止

故障、破損したら使用しないでください。
不完全な修理は、危険です。



分解禁止

短期間に消耗する部品は特にありませんが、燃焼リング、電磁ポンプ、点火ヒーター、パッキンなどの交換部品が必要な場合は、お買求めになった販売店にご相談ください。

★部品交換の際は、必ず純正の補修部品をお使いください。純正の部品以外を使用して万一故障や事故が発生した場合、当社は責任を負いかねます。

不完全な修理は危険です。修理をお受けになる場合は、財団法人日本石油燃焼機器保守協会でおこなう技術管理講習会修了者(石油機器技術管理士)などのいる販売店で修理されることを推奨します。

保管のしかた(長期間使用しない場合)

●ストーブを保管する場合は、19ページ ▶日常の点検・手入れの項を参照して、ストーブの手入れをしてから保管してください。又いたんでいる箇所は修理をしてから保管してください。

●格納・保管場所は、湿気・火気・高温などの悪い影響のおよびにくい所であって、しかもストーブの上には重量物をのせたり、人が乗ったりしないよう配慮してください。

1 ストーブを長期間使用しないで保管するときは、必ず電源コードのプラグをコンセントから抜く。

2 ストーブを使用する季節が終了格納するときは、油タンク、油受けざら内の灯油を附属品のスポイトや市販の給油ポンプで全部抜き取ってください。(20ページ参照)

お願い

油タンク、油受けざらに灯油が残っていると、錆びたり、穴があいたりする原因になります。

3 ストーブや油タンクの表面をふく。

●固くしぼった濡れ雑巾や、薄めた中性洗剤で汚れを取り、乾いた布で水気をふき取ってください。

★シンナー、ベンジンなどでふくのはおやめください。

塗装が変色したり、危険です。

●口金開閉具は、紛失しないように、本体側面の背面カバーの長穴に引っ掛け保管しておくとう便利です。

★口金開閉具についた灯油は、よく拭き取ってください。

4 本体にほこりがたまらないよう、適当なカバーをかける。

5 附属品と「取扱説明書」・「工事説明書」・「保証書」も紛失しないよう同時に保管しておく。

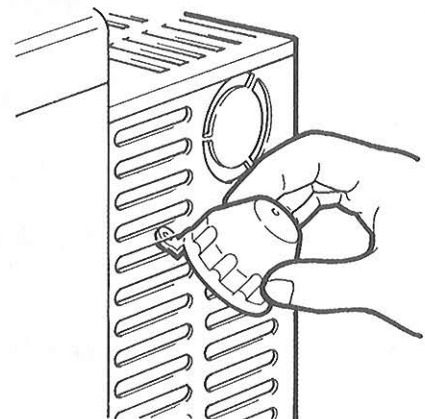

仕様

型式の呼び	FF-553T	
種類	密閉式石油ストーブ・ポット式・強制給排気形・強制対流形	
点火方式	電気点火	
使用燃料	灯油 (JIS1号)	
燃焼状態	最大	最小
燃料消費量	0.622L/h	0.180L/h
発熱量	23020kJ/h	6667kJ/h
熱効率	86.0%	80.0%
暖房出力	5.50kW	1.48kW
油タンク容量	7.0L	
外形寸法	高さ600mm・幅496mm・奥行418mm (背面カバーを含む)	
質量	20kg	
電源電圧及び周波数	100V 50/60Hz	
定格消費電力	点火時250/250W 燃焼時51/46W 最大680/680W (点火初期時に短時間発生)	
給排気筒の型式の呼び	FFP-320	
給排気筒の呼び径	D39	
給排気筒の壁貫通部の孔径	70~80mm	
排気温度	260℃以下	
電流ヒューズ	4A	
安全装置	対震自動消火装置・点火安全装置・停電安全装置・過熱防止装置・燃焼制御装置	
付属品	壁固定金具 (1セット) ・ 標準給排気筒セット (1セット) ・ 木ねじ (1本) ・ スポイト (1個) ・ 口金開閉具 (1個)	

送油経路図

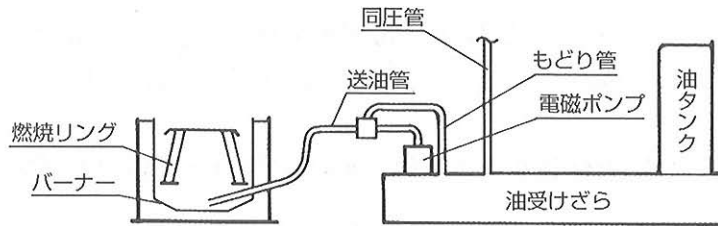

配線図

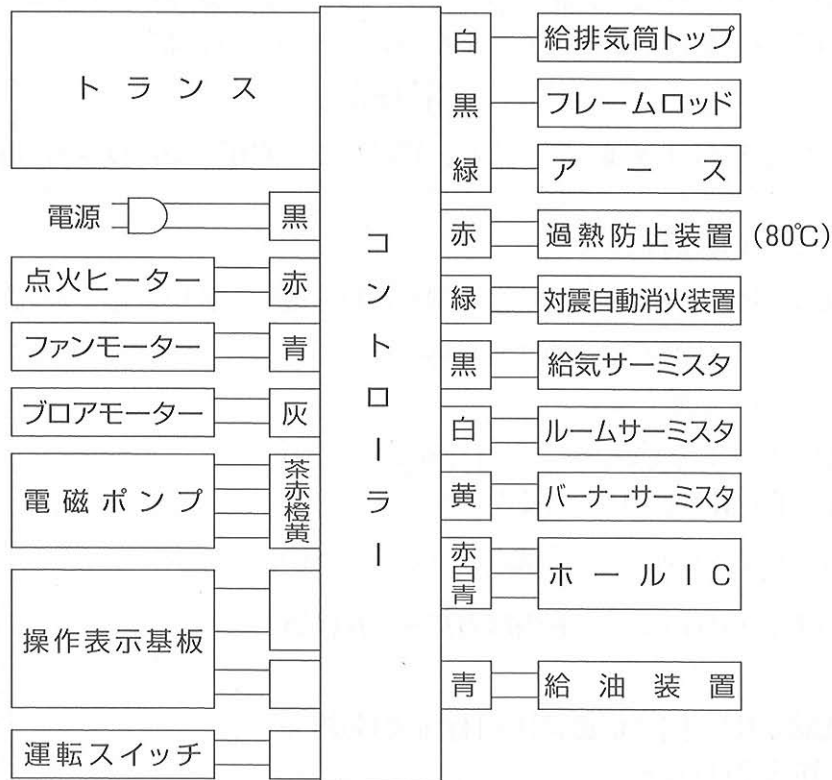

アフターサービス

保証について

●添付しております保証書は販売店で所定事項を記入してお渡ししますので、お受け取りください。記載内容をご確認のうえ大切に保管してください。

★保証期間はご購入の日より1年間です。

修理を依頼するとき

●故障・異常の見分けかたと処置方法(22ページ)に従って、お調べください。直らないときは、ご使用中を中止し、必ず電源プラグを抜いてから、ご購入の販売店にご連絡ください。

●ご連絡いただきたい内容は次の通りです。

①品名…FF式石油暖房機(密閉式石油ストーブ)

②型式の呼び…FF-553T

③ご購入年月日

④故障の状況(できるだけ具体的に)

⑤おなまえ, おところ, 電話番号

●修理に際しましては、保証書をご提示ください。保証書の規定に従って、販売店が修理させていただきます。

●保証期間が過ぎているときは、修理すれば使用できる場合には、ご希望により有料で修理させていただきます。

●修理料金は、技術料、部品代、出張料などで構成されています。

この取扱説明書と工事説明書および本体に表示されている禁止事項・注意事項および通常使用に反して使用された場合の故障、事故につきましては、保証いたしません。

補修用性能部品について

★密閉式(FF式)石油ストーブの補修用性能部品の保有期間は製造打ち切り後7年です。

●補修用性能部品とは、製品の機能を維持するために必要な部品です。

転居される場合

●このストーブは電源周波数50、60Hzとも同一仕様です。

★電源周波数の異なった地域への転居でもそのままお使いいただけますが、高地への転居、高地からの転居は再調整が必要ですので別紙の **お客様相談窓口一覧** までご相談ください。



注意

★分解修理の禁止

故障、破損したら使用しないでください。
不完全な修理は、危険です。



分解禁止

故障・修理の際の連絡先

アフターサービスについてわからない場合は、ご購入の販売店、または、もよりの **お客様相談窓口一覧** (別紙参照)までお問い合わせください。

据付けについて

据付け工事は販売店に依頼する

- 据付けや移動工事は販売店または据付業者に依頼し、お客様ご自身では、おこなわないでください。

据付け場所の選定及び標準据付け例

- 据付けについては、火災予防条例、電気設備に関する技術基準などの法令の基準があります。工事説明書の「安全のために必ずお守りください」をお読みになり、販売店又は据付業者とよくご相談してください。
- 標準据付け例については工事説明書を参照してください。

給排気筒を延長する場合の注意

- 給排気筒を延長する場合は、3 m 3 曲がり以下で取付けられる場所を選定してください。

積雪地区における注意

- 積雪の多い地方では、積雪時に給排気筒が雪でふさがれないような取付場所を選定してください。また、風がよどむような場所では、排ガスを再度吸い込んで、不完全燃焼を起こすことがあります。

据付け後の確認

- 据付けが завершиましたら、もう一度、工事説明書の「安全のために必ずお守りください」をお読みになり、工事説明書に記載されているとおり据え付けられているかどうかを確認してください。

試運転

- 試運転は、販売店又は据付業者とご一緒に必ずおこなってください。

運転準備

- 1 油タンクに灯油が充分入っており、油タンク・ストーブ各部に油漏れがないかどうかを確かめてください。
- 2 電源プラグがコンセントにさしこんであるか確認してください。

運転

1 運転開始手順

- 8ページの▶使う前の準備、11ページの▶使用方法に従って運転させてください。

2 初期運転時の異常現象

- 開こんして初めて使用したとき、防錆油とか塗料やほこりが乾燥したり、焼けたりすることによってストーブから、約20分間位煙やにおいが出ることがありますが、ご使用には全く支障はありません。

3 正常運転の目安

- 正常運転時のバーナーの炎の色は、黄火がときどきまじる青炎です。

消火の手順

- 16ページ **消火** に従って消火操作をしてください。

FF-553T 取扱説明書

愛情点検



★長年ご使用のFF式ストーブの点検を!

●FF式ストーブの補修用性能部品の保有期間は、製造打ち切り後7年です。

ご使用の際
このようなことは
ありませんか

- 油もれする。
- 点火しにくい。
- 強いニオイがする。
- 炎が異常に黄色い。
- 運転中異常な音がする。
- その他の異常・故障がある。



ご使用
中止

故障や事故防止のため、
コンセントから電源プラグを抜いて、必ず販売店
に点検・修理をご依頼く
ださい。

お客様へ…おぼえのために記入されると便利です。

型 式	FF-553T	お買上げ年月日	年	月	日
お買上げ店名	(電話番号) () -				

株式会社 トヨトミ

本 社 名古屋市瑞穂区桃園町5番17号 〒467-0855
TEL. 052-822-1144 FAX. 052-822-2742



古紙配合率100%再生紙を使用しています

株式会社トヨトミは快適環境の一環としてこの取扱説明書は再生紙を使用しています。