

TOYOTOMI

トヨトミ速暖遠赤外線電気ヒーター

型式 EWH-C102

イー ダブル エッチ シー

取扱説明書

(保証書付き)

このたびは、トヨトミ速暖遠赤外線電気ヒーターをお買い上げいただき、まことにありがとうございます。

●ご使用前に、必ずこの「取扱説明書」をお読みいただき、正しくご使用ください。

お読みになった後は、大切に保管していただき、取り扱いのわからないときや、不具合が生じたときにお役立てください。

目次

安全上のご注意	1~4
各部のなまえ	4
梱包内容	5
組み立てかた	5
ご使用方法	6~7
お手入れのしかた	8
簡単な故障・異常の見分けかた	9
保管のしかた	9
仕様	9
保証とアフターサービス	10
お客様相談窓口	10
保証書	裏表紙

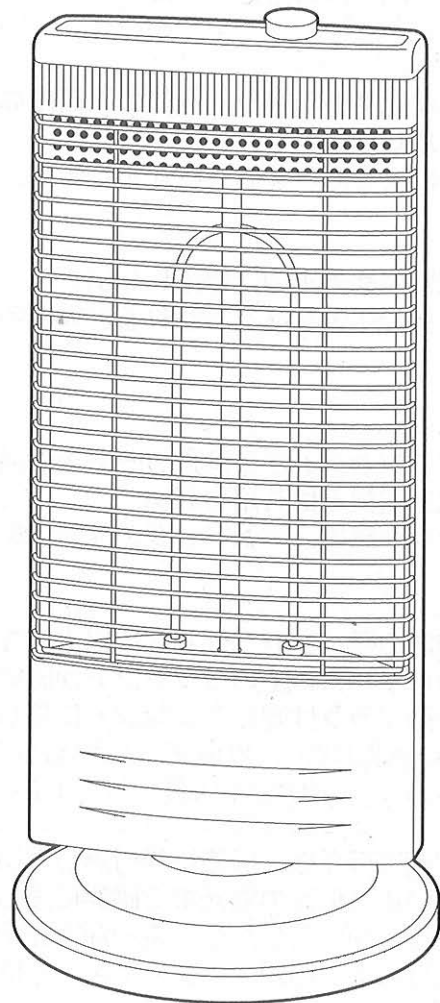

安全上のご注意 (よく読んで必ずお守りください。)

- ここに示した事項は、⚠警告、⚠注意に区分しています。
いずれも安全に関する重要な内容を記載してありますので、必ず守ってください。

⚠警告 (WARNING) 取扱いを誤った場合、使用者が死亡または重傷を負う可能性が想定される場合。

⚠注意 (CAUTION) 取扱いを誤った場合、使用者が傷害を負う危険が想定される場合および物的損害のみの発生が想定される場合。

- 説明文のお願い事項は、本機を誤りなく使用していただくための注意事項が記載されておりますので、必ずお守りください。

絵表示については次のような意味があります。

- 一般的な注意
- 必ずおこなうこと
- 電源プラグをコンセントから抜く
- 分解禁止
- 火気禁止

⚠警告 (WARNING)

- 電源は交流100V以外で使用しない。
100V以外の電源を使うと、電気部品が過熱したり、火災・感電の原因になります。

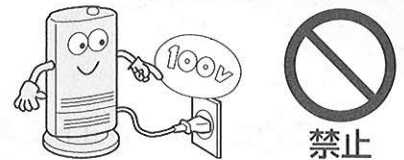

- 乳幼児やお年寄り、身体の不自由な方には、付き添いなしでは使用しない。
やけどをおこすおそれがあります。



- 就寝中や外出中は使用しない。
寝具や可燃物などが触れると火災の原因になります。



- 壁コンセントから延長コードを使用して運転しない。又は他の電気器具とは共用しない。
火災や感電、電源プラグの発熱の原因になります。

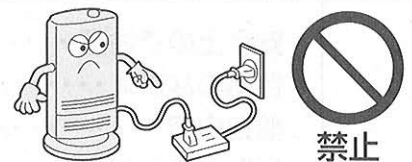

- 屋内の壁コンセントで2口以上になっても単独で使用する。
100V15A以上のコンセントか確認する。また、他の電気器具の電源プラグは同じコンセントに差し込み使用しない。
屋内配線(壁の中の配線)の電気容量が許容量を超え、火災や感電や電源プラグの発熱の原因になります。

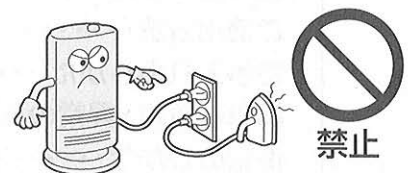

- 電源プラグは、ほこりが付着していないか確認し、ガタつきのないように刃の根元まで確実に差し込む。
ほこりが付着したり、接続が不完全な場合は感電や火災の原因になります。電源プラグにたまったほこりなどは定期的に掃除をしてください。

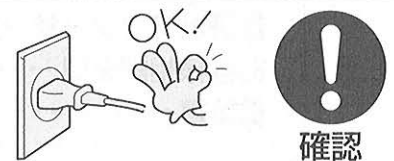

- 電源コードは、束ねたり、引っ張ったり、物を載せたり、加熱したり、加工したり、物と物との間にはさんだりしない。
電源コードが破損する原因になります。
傷んだまま使用すると感電や火災などの原因になります。

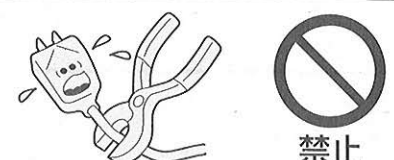

警告 (WARNING)

●反射板・吸込口のすき間に、ピンや針など金属物等、また指を入れない。
内部に触れたり、異常加熱して火災や感電・やけどの原因になります。



禁止

●電源プラグの抜き差しにより本機の運転や停止をしない。
感電や火災の原因になります。

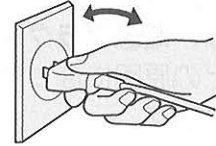

禁止

●安全器のヒューズの代わりに針金や銅線などを使わない。
故障や火災の原因になります。

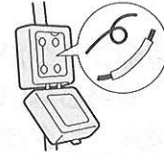

禁止

●可燃性ガスが発生する場所やたまる場所では使用しない。
引火して火災の原因になることがあります。



禁止

●腐食性ガスが発生する場所やたまる場所では使用しない。
ヒーターの割れ、穴あきなどを生じて漏電のおそれがあります。



禁止

●スプレー缶や炭酸飲料などを、本体の近くに置かない。
熱で缶の圧力が上がり、爆発や引火の原因となります。



禁止

●殺虫剤などを吹きつけない。
変色やひび割れの原因になります。



禁止

●カーテン・ふとんなど、燃えやすいものの近くで使用しない。
火災のおそれがあります。



禁止

●本体に衣類や洗たく物等を、のせたり、近くに置かない。
本体変形・火災の原因になります。



禁止

●改造はしない。また修理技術者以外の方は、絶対に分解したり、修理・改造をおこなわない。
火災・感電・けがの原因になります。

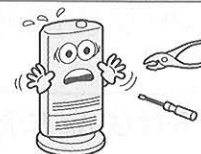

分解禁止

●異常時(こげくさい等)は、運転を停止して電源プラグをコンセントから抜き、お買い上げの販売店または、別紙の **お客様相談窓口一覧** にご相談ください。
異常のまま運転を続けると、故障や感電・火災の原因になります。



電源プラグを抜く

●修理は、お買い上げの販売店または、別紙の **お客様相談窓口一覧** にご相談ください。
ご自分で修理をされ、修理に不備があると、感電・火災等の原因になります。



実施

⚠ 注意 (CAUTION)

●電源プラグを抜くときは、電源コードを持たずに、必ず先端の電源プラグを持って抜く。
コードをもって抜くと芯線が破損してショート・感電・発火の原因になります。

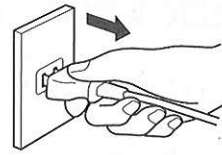

●使用時以外は、電源プラグをコンセントから抜く。
けがややけどの原因になったり、絶縁劣化による感電・漏電火災の原因になります。

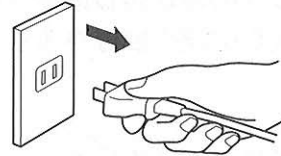

●電源コードや電源プラグが傷んだり、コンセントの差し込みがゆるいときは、使用しない。
電源コードや電源プラグが異常に発熱し、溶けたり変形して、感電・ショート・発火の原因になります。また、コンセントの差し込みがゆるいと感じた時は工事業者に依頼してコンセントを取り替えてください。コンセントを交換しても異常に発熱している場合は販売店に修理依頼してください。



●テレビやラジオなどAV機器や電波時計から2.0 m以上離して使用する。
映像の乱れや雑音が入ることがあります。



●温室・飼育室などの人のいない場所では使用しない。
予測できない事故が発生するおそれがあります。



●使用中や使用直後は、本体、ガード部などの高温部に触れない。
やけどの原因になります。
特にお子様にご注意ください。



●乾燥など、他の用途(工場、業務用など)に使用しない。
本体変形や過熱して発火することがあります。



●転倒OFFスイッチをテープなどで固定して本体を傾けたり、横にしたりして、使用しない。
転倒OFFスイッチが作動せず、火災の原因になります。

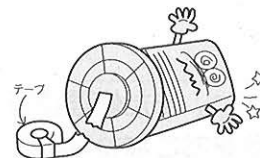

●本体に、水をかけない。また湿気の多い場所では使用しない。
水などがかかると、内部に浸水して、絶縁劣化による感電・漏電火災の原因になります。
水などがかかったら、使用を中止して販売店の点検を受けてください。



⚠ 注意 (CAUTION)

- 通電中のヒーターを長時間、見つめない。
目の痛みの原因になります。



- 本体は、壁や燃えやすい物(可燃物)から右図の寸法を離して使用する。ただし左右面のどちらか一方は、壁や家具等を置かないでください。

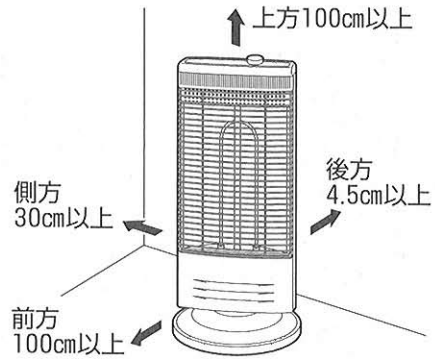

各部のなまえ

外観図

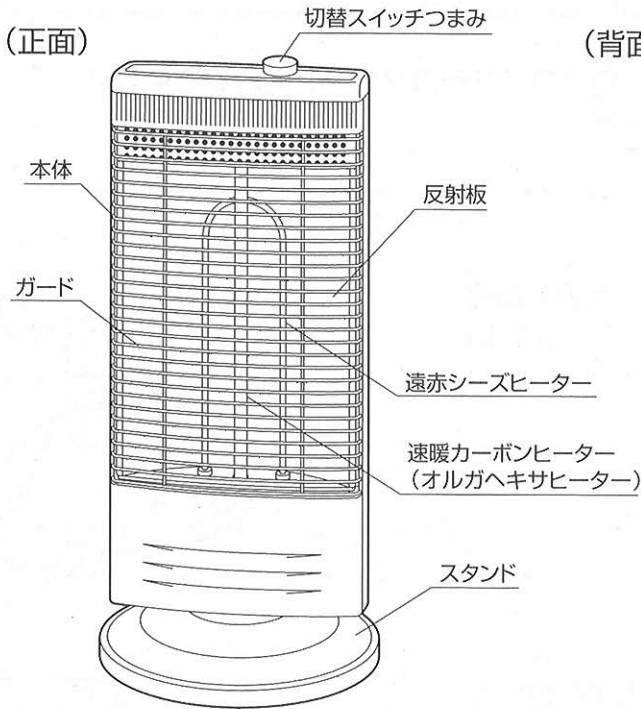

(背面)

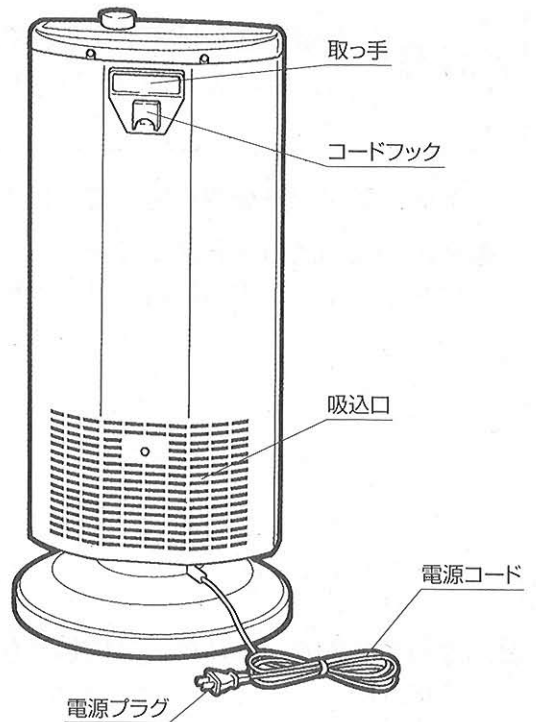

転倒OFFスイッチ

★ 本体が浮いたり、転倒したときに、ヒーターの通電を止めます。転倒した状態で転倒OFFスイッチを押しても通電しません。
(二重プロテクター)

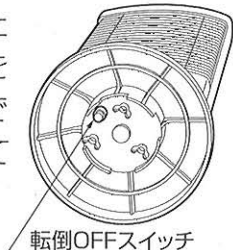

⚠ 注意

- 転倒OFFスイッチをテープなどで固定して本体を傾けたり、横にしたりして使用しない。転倒OFFスイッチが作動せず、火災の原因になります。



操作部

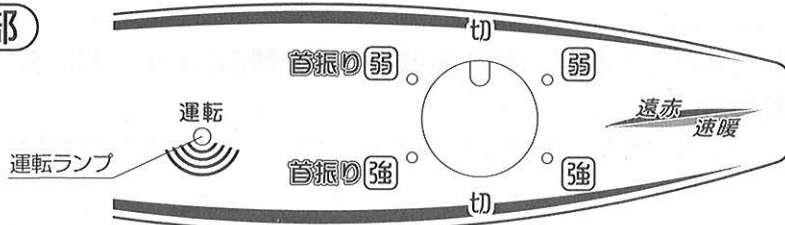

- 切替スイッチつまみをお好みの位置に合わせてください。
(詳しくは6ページ参照)

梱包内容

- 包装箱から本体を取り出して、内容を確認してください。包装箱や梱包材等は、シーズンオフの保管や輸送の際にお役に立ちますので、保存されることをおすすめします。

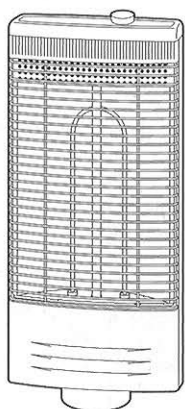

本体

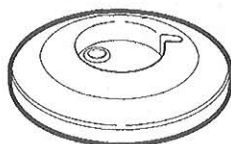

スタンド



蝶ネジ(3本)

組み立てかた

⚠注意

- 組み立てが完了するまでは、電源プラグをコンセントに差し込まない。
やけどをするおそれがあります。



1. 本体にスタンドを取り付けてください。

- 本体の転倒時OFFスイッチを、スタンドの転倒時OFFスイッチ出口に合わせ、はめ込んでください。

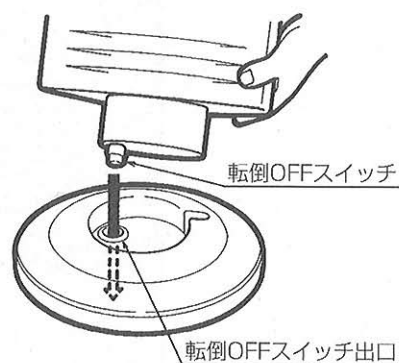

2. 蝶ねじ3本で、本体ベースにしっかりと締め付けてください。

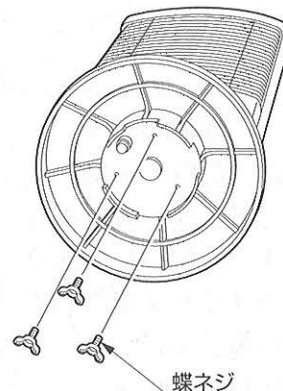

- 本体がグラついて不安定な感じがしますが、これは、本体の自動首振り運転をスムーズにおこなう構造によるもので、異常ではありません。

ご使用方法

警告

●電源プラグは、ほこりが付着していないか確認し、ガタつきのないように刃の根元まで確実に差し込む。
ほこりが付着したり、接続が不完全な場合は感電や火災の原因になります。

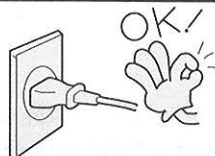

●壁コンセントから延長コードを使用して運転しない。又は他の電気器具とは共用しない。
火災や感電、電源プラグの発熱の原因になります。

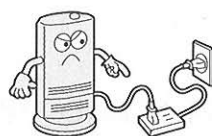

●屋内の壁コンセントで2口以上になっても単独で使用する。100V15A以上のコンセントを確認する。また、他の電気器具の電源プラグは同じコンセントに差し込み使用しない。
屋内配線(壁の中の配線)の電気容量が許容量を超え、火災や感電や電源プラグの発熱の原因になります。

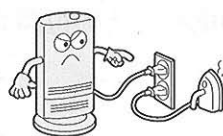

●電源コードは、束ねたり、引っ張ったり、物を載せたり、加熱したり、加工したり、物と物との間にはさんだりしない。
電源コードが破損する原因になります。
傷んだまま使用すると感電や火災などの原因になります。



注意

●使用中や使用直後は、本体、ガード部などの高温部に触れない。
やけどの原因になります。
特にお子様にご注意ください。



1. 電源プラグをコンセントに差し込んでください。
2. 切替スイッチつまみを回し、お好みの案内に合わせてください。
運転ランプは「弱」「強」「首振り・弱」「首振り・強」のときに点灯します。
- 切替スイッチつまみは途中で止めずに必ず案内に合わせて止めてください。

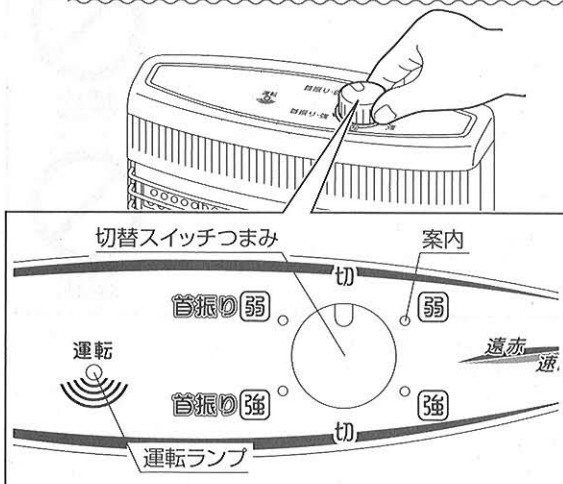

切替スイッチつまみ位置	ヒーター通電状態
切	すべてのヒーターが「切」になります。
弱 (500W)	速暖カーボンヒーター・遠赤シーズヒーターに通電し弱運転します。
強 (1000W)	速暖カーボンヒーター・遠赤シーズヒーターに通電し強運転します。
首振り・弱 (500W)	速暖カーボンヒーター・遠赤シーズヒーターに通電し弱運転と共に首振りします。
首振り・強 (1000W)	速暖カーボンヒーター・遠赤シーズヒーターに通電し強運転と共に首振りします。

※自動首振りについては、7ページ「二重首振りの使いかた」をご参照ください。

●遠赤シーズヒーターは、一般の赤熱ヒーター(石英管ヒーターなど)とは異なり、赤熱をおさえて遠赤外線を放射するヒーターです。遠赤外線放射効果を出すために、速暖カーボンヒーターほど赤く赤熱しません効果が暖房します。

●弱運転のとき速暖カーボンヒーターは暗く赤熱します。これは発熱体の特性であり異常ではありません。また、暗くても速暖カーボンヒーター・遠赤シーズヒーターと共に高温になっていますので、絶対に触れないでください。

●速暖カーボンヒーターの中心裏面には卦止加工(突起)が施してあります。これは速暖カーボンヒーター製造上できるものであり、異常ではありません。速暖カーボンヒーターは色むらがありますが発熱体の特性上起こるものであり異常ではありません。

●初めてご使用になるときは、本体部や内部から煙や塗料のにおいなどが出ることがありますが、ご使用にともない出なくなります。

●使用中は電源プラグ・コンセントが少し熱くなりますが、異常ではありません。

3. ご使用後は切替スイッチつまみを「切」の案内に合わせて、運転ランプが消灯しているのを確認してから、電源プラグをコンセントから抜いてください。

■二重首振りの使いかた

①切替スイッチつまみを「切」の案内に合わせてください。

②取っ手もち、左右へ軽く回してください。自動首振りの中心位置が、 60° の範囲で設定できます。

③取っ手から手をはなし、切替スイッチつまみを回して、お好みの案内に合わせてください。

(首振りの場合、その位置を中心に、 70° の角度で自動首振りします。)

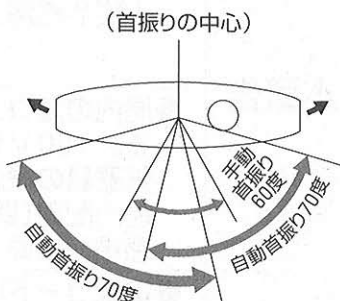
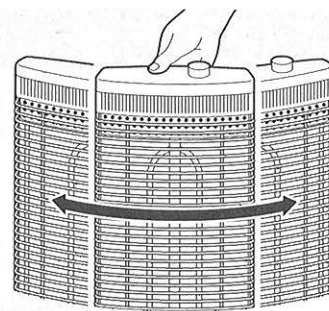

●無理やり手動首振りさせない。

手動首振りは 60° までです。動かなくなったらそれ以上回さないでください。破損、故障の原因になります。



禁止

●本体が傾く凹凸のある場所や不安定な床面では使用しない。

転倒時OFFスイッチが作動して通電しなかったり、スイッチの接点部が異常過熱することがあります。



禁止

●自動首振り運転中に、むりやり本体を停止させたり、回したりしない。

故障の原因になります。



禁止

●本体を転倒させない。

破損の原因になります。







禁止

⚠注意

お手入れのしかた

⚠警告	<ul style="list-style-type: none"> ●修理技術者以外の方は、絶対に分解したり修理・改造はおこなわない。 (お買い求めの販売店にご相談・ご依頼ください。) <p>発火したり、異常動作してけがをすることがあります。</p>	 分解禁止
------------	---	--

⚠注意	<ul style="list-style-type: none"> ●手入れは、必ず電源プラグをコンセントから抜き、本体やガードが十分に冷えてからおこなう。 感電、やけどの原因になります。 	 確認
	<ul style="list-style-type: none"> ●水洗いやぬらしたりしない。 漏電・感電の原因になります。 	 水ぬれ禁止
	<ul style="list-style-type: none"> ●お手入れは、手袋をはめておこなう。 けがの原因になります。 	 確認
	<ul style="list-style-type: none"> ●シンナーやベンジンなどを使用して、掃除しない。 塗装面やプラスチックをいためます。 	 禁止



●本体の掃除

- ①本体の汚れを、乾いた、やわらかい布でふき取ってください。
- ②吸込口のほこりを掃除機で吸い取ってください。

●反射板の掃除

- ①ガードの下方を持ち、上に持ち上げます。
ガード下方の左右両端を少し内側に押さえながら手前に引き出してください。
- ②反射板の汚れを、乾いた、やわらかい布でふき取ってください。
- ③ガードを元どおりに取り付けてください。

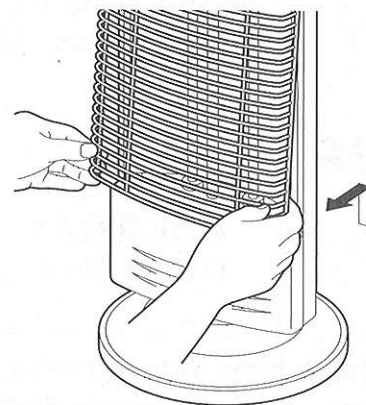

- ガードには上下があります。線材が出ている方が「上」になるように取り付けてください。

曲がり部分がある方(上側)

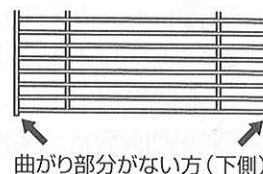
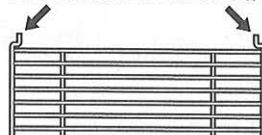

曲がり部分がない方(下側)

●電源プラグ、コンセントの掃除

- ③箇月に1～2回、電源プラグをコンセントから抜いて、付着したほこりや汚れを取り除いてください。



⚠警告	<ul style="list-style-type: none"> ●電源プラグは、ほこりが付着していないか確認する。 発火、火災の原因になります。 	 確認
------------	--	--

簡単な故障・異常の見分けかた

症 状	調 べ る と こ ろ
暖かにならない	<ul style="list-style-type: none"> ● 停電していませんか？ ● 電源プラグがコンセントから抜けていませんか？ ● 傾きや、不安定な床面においていませんか？（スタンドが、傾いていると通電しません。）
本体がぐらつく	<ul style="list-style-type: none"> ● 本体の自動首振り運転をスムーズにおこなう構造ですので異常ではありません。
遠赤シーズヒーター（U字型ヒーター）が赤くならない	<ul style="list-style-type: none"> ● 遠赤外線放射効果を出すため、赤熱をおさえていますので異常ではありません。
においがする	<ul style="list-style-type: none"> ● 初めてご使用になるときは、本体部や内部から塗料のにおいが出ることがありますが、ご使用にともない出なくなります。
電源プラグが少し熱い	<ul style="list-style-type: none"> ● 使用中は少し熱を帯びます。異常ではありません。
電源プラグが異常に熱い（さわれないほど）	<ul style="list-style-type: none"> ● コンセントの差し込みが確実におこなわれていない時やコンセントに電源プラグを差し込んでガタつきがあると異常に加熱します。その時は工事業者に依頼してコンセントを交換してください。コンセントを交換しても異常に加熱している場合は販売店に修理依頼をしてください。

- ご使用中、不具合や異常が生じた場合、上記の方法で点検をしていただき、なお異常のあるときは、販売店に連絡してください。

保管のしかた

⚠注意	<ul style="list-style-type: none"> ● 使用しないとき、保管するときは、必ず電源プラグをコンセントから抜く。けがや、感電、漏電の原因になります。 	 <p>電源プラグを抜く</p>
	<ul style="list-style-type: none"> ● 保管するときは、子供さんや器具の操作方法を知らない人などがふれないところに保管する。けがや事故の原因となることがあります。 	 <p>禁止</p>

- ① **お手入れのしかた** にしたがって、手入れをしてください。
- ② お買い上げのときの包装箱に入れるか、ポリ袋をかぶせて、湿気の少ない所に保管してください。
 - 包装箱におしまいになるときは、**組み立てかた** との逆の順序でスタンドと本体をはずしてください。
- ③ 取扱説明書は大切に保管してください。

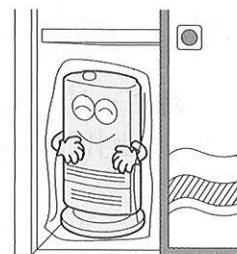

仕 様

型 式	EWH-C102	コード長さ	約1.8m
電 源	交流100V 50/60Hz	外 形 寸 法	幅300mm・奥行300mm・高さ666mm
定格消費電力	強 1000W・弱 500W	重 量	約3kg
首振り角度	自動首振り約70度、手動首振り約60度	安 全 装 置	二重転倒OFFスイッチ

・製品改良のため仕様の一部を予告なしに変更することがあります。

保証とアフターサービス

保証について

- この製品には保証書がついています。
保証書は、販売店で所定事項を記入してお渡しいたしますので、所定事項の記入および記載内容をご確認のうえ、大切に保管してください。
- 保証期間はお買上げの日から1年間です。
保証書の記載内容によりお買上げの販売店が修理いたします。
なお、保証期間中でも有料になることがありますので、保証書をよくお読みください。
- 保証期間経過後の修理については、販売店にご相談ください。
修理によって機能が維持できる場合は、お客様の要望により修理いたします。費用など詳しいことはお買上げの販売店にご相談ください。
当社は、販売店からの注文により、補修用性能部品を販売店に供給します。
- 電気ヒーターの補修用性能部品の保有期間は、製造打切後6年です。
性能部品とは、その製品の機能を維持するために必要な部品です。

アフターサービスについて



警告

- 修理技術者以外の方は、絶対に分解したり修理・改造はおこなわない。
発火したり、異常動作してけがをすることがあります。



分解禁止

使用中に異常が生じたときは、直ちに電源プラグを抜き、お買上げの販売店に修理を依頼してください。
アフターサービスをお申し付けいただくときは、右のことをお知らせください。

型 式…EWH-C102
故障状態…できるだけ詳しく
ご氏名・ご住所・お電話番号

- アフターサービスについてご不明の場合、その他お困りの場合は、お買上げの販売店または別紙の「お客様相談窓口一覧」にご相談ください。
- ご贈答、ご転居により、お買上げの販売店のアフターサービスを受けられなくなる場合は、前もって販売店にご相談ください。ご転居先での当社製品取扱店を紹介させていただきます。

お客様相談窓口

株式会社 トヨトミ

本 社 名古屋市瑞穂区桃園町5番17号
〒467-0855 TEL <052>822-1144
FAX <052>822-2742

※別紙の「お客様相談窓口一覧表」を参照してください。

トヨタ三 電気ヒーター 保証書

本保証書は、本書記載内容により無料修理をおこなうことをお約束するものです。
お買上げの日から下記期間内に故障が発生した場合は、本書をご提示のうえ、お買上げの販売店に修理をご依頼ください。

型 式	EWH-C102	保証期間	お買上げ日より1年間		
※お買上げ日		年	月	日	
※お客様	ご芳名			様	
	〒	□□□□	□□□□		
	ご住所				
	(電 話	())	

※販売店名・住所・電話番号

株式会社トヨタ三 名古屋瑞穂区桃園町5番17号
〒467-0855 ☎052-822-1144

(※印欄に記入がない、あるいは購入・支払いを証明するものがない場合は無効となりますから必ずご確認ください。)

【 無 料 修 理 規 定 】

- お買上げ日から上記保障期間中に、取扱説明書、本体貼附ラベル等の注意書に従った正常な使用状態で故障した場合には、本書記載内容により、お買上げの販売店または弊社が無料修理致します。
- 無料修理をお受けになる場合は、本書あるいは購入日・支払いを証明するものをご提示のうえ、お買上げの販売店または当社にご依頼ください。
- ご転居やご贈答品等でお買上げの販売店に修理を依頼できない場合は、弊社までお問い合わせください。
- 保証期間内でも、次の場合は有料になります。
 - (イ) 取扱説明書、本体貼附ラベル等の注意書に従わない使用上の誤り、及び不当な修理や改造による故障及び損傷。
 - (ロ) お買上げ後の器具の転倒、落下、衝撃等による故障及び損傷。
 - (ハ) 火災、地震、水害、落雷、その他の天災地変、公害による故障及び損傷。
 - (ニ) 一般家庭用以外（例えば、業務用の長時間使用、車輛・船舶への搭載など）に使用された場合の故障及び損傷。
 - (ホ) 本書のご提示がない場合。
 - (ヘ) 本書にお買上げ年月日・お客様名・販売店名の記入のない場合、あるいは字句を書き替えられた場合。通信販売等で購入され、それを証明する商品の送り状・支払明細書の提示がない場合。
 - (ト) 部品の消耗による部品交換及びメンテナンスの費用。
- 本書は日本国内においてのみ有効です。
- 本書は再発行致しませんので、紛失しないように大切に保管してください。

- この保証書は、本書に明示した期間、条件のもとにおいて無料修理をお約束するものです。従ってこの保証書によって、保証書を発行している者(保証責任者)、及びそれ以外の事業者に対するお客様の法律上の権利を制限するものではありませんので、保証期間経過後の修理等についてご不明の場合は、お買上げの販売店または、最寄りの弊社支店・営業所にお問い合わせください。
- 保証期間経過後の修理、補修用性能部品の保有期間について詳しくは、取扱説明書の「保証とアフターサービス」の項をご覧ください。

修理メモ

お客様へ…おぼえのために記入されると便利です。

型 式	EWH-C102	お買上げ年月日	年	月	日
お買上げ店名		(電話番号) ()	—	