

取扱説明書

〈保証書付き〉

レインボー

型式

RL-25C

アール エル

シー

自然通気形
開放式石油ストーブ

目次

このたびは本機をお買い求めいただき
まことにありがとうございます。

- ご使用になる前に、必ずこの「取扱説明書」をよくお読みいただき、正しく使用してください。
この「取扱説明書」は、大切に保管しておいてください。
- 取扱説明書を紛失された場合は、お買い求めの販売店にご相談ください。
- 緊急時にあかりとして使用される時は、上部及び周囲に可燃物がないこと、ガス漏れなどがないことを確認してください。

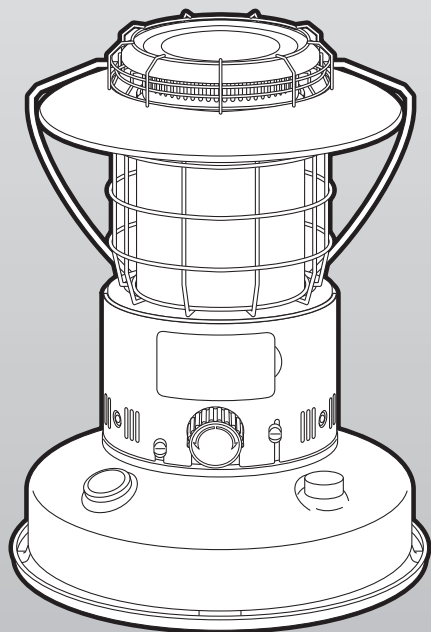

① 安全のために必ずお守りください	1~3
② 使用する場所	4
③ 各部のなまえ	4
④ 使用前の準備	5~7
ストーブを取り出す	5
乾電池を取り付ける	6
燃料	5~6
給油のしかた	7
点火前の準備と確認	7
⑤ 使いかた	8~10
点火のしかた	8
炎の調節のしかた	9
消火のしかた	9~10
⑥ 安全装置	10
⑦ 点検・手入れ	10~11
⑧ 定期点検	11
⑨ 故障・異常の見分けかたと処置方法	12
⑩ 部品交換のしかた	12~13
⑪ 保管(長期間使用しない場合)	13
⑫ 廃棄するとき	14
⑬ 仕様	14
⑭ アフターサービス	14
保証書	裏表紙

危険



ガソリン使用禁止
使用燃料：灯油
KEROSENE ONLY

注意

変質した持ち越し灯油
使用 厳禁

警告



換気必要
1時間に1~2回





衣類乾燥厳禁

寝るとき消火

給油時消火

1 安全のために必ずお守りください

- お使いになる人や他の人への危害と財産への損害を未然に防ぎ、製品を安全に正しく使用するために、必ずお守りいただくことを説明しています。
- ここに示した表示は、誤った使いかたをしたときに生じる危害や損害の程度を次の表示で区分し、説明しています。

 危険(DANGER)	この表示を無視して、誤った取扱いをすると、人が死亡、重傷を負う危険、または火災の危険が差し迫って生じることが想定される内容を示しています。
 警告(WARNING)	この表示を無視して、誤った取扱いをすると、人が死亡、重傷を負う可能性、または火災の可能性が想定される内容を示しています。
 注意(CAUTION)	この表示を無視して、誤った取扱いをすると、人が傷害を負う可能性や物的損害の発生が想定される内容を示しています。

お守りいただく内容を、次の絵表示で区分しています。

	この絵表示は、「禁止」されている内容です。		この絵表示は、「注意」していただく内容です。		この絵表示は、必ずしていただく「指示」内容です。
---	-----------------------	---	------------------------	---	--------------------------

説明文中の「お願い」事項は、本機を誤りなく正しくお使いいただくための内容が記載されています。

危険(DANGER)

★ガソリン使用禁止

ガソリンなど揮発性の高い油は、絶対に使用しないでください。
少量の混入でも、火災の原因になります。



ガソリン禁止

警告(WARNING)

★換気必要

- 換気せずに使用しつづけないでください。
酸素が不足すると、不完全燃焼し、一酸化炭素などが発生して中毒になるおそれがあります。
また、乳幼児や呼吸器疾患などのかたは、体調不良になるおそれがあります。
- 使用中は必ず1時間に1～2回(1～2分)換気して、新鮮な空気を補給してください。
- 換気する場合は、換気扇を使用したり(換気扇を使用する場合は、離れた位置の窓を開けないと十分な換気ができない場合があります。)2カ所以上の(風の出入りのある)開口部を設けると効率よく換気できます。
窓が凍結していたり、地下室などで換気が充分におこなえない場所では、使用しないでください。

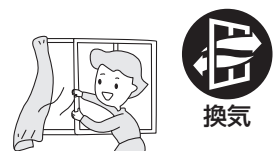

換気

★スプレー缶厳禁

スプレー缶やカセットこんろ用ボンベなどを、ストーブの上や周囲に放置しないでください。
熱で缶の圧力が上がり、爆発し、危険です。



禁止

★カーテン、寝具など可燃物近接厳禁

- カーテン、布団や毛布などや燃えやすいもののそばでは使用しないでください。
火災の原因になります。
ストーブの周囲に可燃物を置かないでください。
ストーブの熱気で着火して、火災の原因になります。
- 可燃物との離隔距離についてはP3の **★可燃物(木壁、合板、ふすまなど)との距離を離す** の記載内容を参照してください。



禁止

★衣類の乾燥厳禁

衣類などの乾燥には使用しないでください。
衣類が乾燥すると、ストーブの熱気でゆれて落下して火がつき、火災の原因になります。

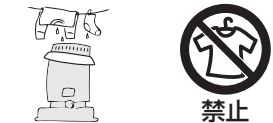

禁止

★寝るとき消火

寝るときや外出するときは、必ず火が消えていることを確認してください。
また、人目の届かないところでは、使用しないでください。
予想しない事故が発生するおそれがあります。



消火

★給油時消火

給油は、必ず消火していることを確認し、ストーブの温度が十分に下がってから、他に火の気のない所でおこなってください。
火災の原因になります。



消火

★可燃性ガス使用厳禁

ストーブを使用している部屋で、可燃性ガスが発生するもの(ガソリン、ベンジン、シンナー)や、スプレーを使用しないでください。
火災の原因になります。



使用禁止

★空だき厳禁

なべ、やかんやフライパンなどは、空だきしないでください。
空だきすると火災の原因になります。



禁止

⚠ 警告(WARNING)

★燃焼筒は正しくセットする

点火操作後、外炎筒つまみを左右に2~3回動かし、燃焼筒が正しく、しん調節器にセットされているか、しんの上ののっていないかを必ず確かめてください。
燃焼筒が正しくセットされていないと、異常燃焼し、火災になるおそれがあります。
マッチ点火の場合は、燃焼筒のセットを確認するとともにマッチの燃えかすを、しん付近やストーブ内に落としたり、置台の上に置かないでください。火災の原因になります。
マッチや点火用ライターなどの特に引火性の高いものは、ストーブ及びその周囲に絶対に置かないでください。火災の原因になります。

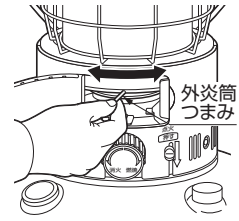

⚠ 注意(CAUTION)

★大なべ禁止

- 天板からはみ出すような大きななべ、鉄板などをのせないでください。
内部に熱がこもったり炎が横にのびたりして異常燃焼のおそれがあります。
- 不安定なやかん、なべなどは使用しないでください。
転倒するおそれがあります。



★やかんやなべなどの使用注意

- やかんやなべなどをのせた場合は、細心の注意をしてください。
振動や接触によって、やかんやなべなどの熱湯がこぼれ、やけどをしたり、ガラス外筒が割れたり、異常燃焼(立炎)の原因になります。
- 吹きこぼれたり、煮こぼれたりした場合は、お買い求めの販売店に点検を依頼してください。
ガラス外筒が割れたり、ストーブの故障の原因になります。



★ガラス外筒の割れ使用禁止

ガラス外筒が欠けたり、割れて破損したままの状態では、絶対に使用しないでください。
異常燃焼を起こしたり、すすが発生するおそれがあります。



★不良灯油使用禁止

変質灯油(持ち越した灯油など)、不純灯油(灯油以外の油・水・ごみが混入した灯油など)などの不良灯油を使用しないでください。異常燃焼や故障(しんが下がらない、点火できない、火が消えない)の原因になります。



★燃焼中移動禁止

火のついたまま持ち運ばないでください。
やけどのおそれがあります。また、転倒すると火災になるおそれがあります。



★移動・運搬するときの注意

- ストーブを移動させる場合は、必ず消火し、ストーブの温度が充分に下がってから、つり手を持ち製品をつり下げて傾けないように静かに移動してください。つり手を斜め、横方向に倒して持ち上げると、つり手が抜けて製品が落下して危険です。
- 修理・引越しなどで、ストーブを運搬される場合は、電池ケースから乾電池を取りはずして、油タンクの灯油を抜いてください。
運搬の途中で灯油がこぼれて、周囲を汚すおそれがあります。



★反射板(笠)を持たない

反射板(笠)を持たないでください。
反射板(笠)が変形したり、製品が落下したりして危険です。



★異常・故障時使用禁止

油漏れやにおい、すすの発生、炎の状態など異常や故障と思われるときは、使用しないでください。
事故の原因になります。緊急の場合でもあわてずに、しんを下げて消火してください。



★高温部接触禁止

- 燃焼中や消火直後は、高温部、天板(ストーブの上面)及び反射板(笠)やガードに手などふれないように注意してください。
- 燃焼中は必ずつり手を降ろしてください。やけどのおそれがあります。
- やかんやなべの取っ手は、加熱している場合もありますのでやけどに注意してください。

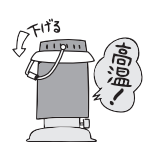

★ふく射熱に長時間あたらない

ストーブの間近でふく射熱に長時間あたりつづけると、低温やけどや脱水症状になるおそれがあります。
とくに、幼いお子様やお年寄り、病気や体の不自由な方などの暖房には十分に注意してください。



★ほこりの除去

燃焼部周辺や置台、製品内部のほこりをときどき掃除してください。
油タンクの下から燃焼用空気を吸い込みますので、紙やビニールなどを入れないように注意してください。
ごみ、ほこりが堆積すると、異常燃焼や火災の原因になります。



★安全装置の作動確認

使用開始時と、使用中は1箇月に1回以上、対震自動消火装置を作動させて確実に消火することを確認してください。
確実に消火しないときは使用しないで、すぐに修理してください。



⚠ 注意(CAUTION)

★純正部品の使用

しんなどの部品は、必ずトヨミ純正部品(指定された部品)を使用してください。
純正部品を使用しないと、ストーブの性能を損なうばかりでなく、故障や予想できない事故が発生するおそれがあります。



★点火前の注意

使いはじめや、しんのお手入れをした後は、しんに充分灯油がなじむよう、給油してから約20分待って、点火してください。
しんに充分灯油がなじんでいないと、しんの上下操作が重くなったり、点火や消火ができないことがあります。



★分解修理・改造の禁止

故障、破損したら使用しないでください。
ストーブは絶対に改造して使用しないでください。
部品が欠品した状態では使用しないでください。
不完全な修理や改造は危険です。



★お子様やお年寄りのご使用に注意

お子様やお年寄り、体の不自由なかがお使いになる場合は、ストーブの取扱い、部屋の換気、高温部への接触によるやけど、低温やけどや脱水症状などについて周囲の人が十分に注意してください。



★保管時にしていただくこと

- 長期間使用しないとき、または保管するときは、必ず灯油を抜いて、電池ケースから乾電池を取りはずしてください。
傾けたり、横倒しの状態では保管しないでください。
火災のおそれがあります。
- しんの手入れ(から焼きクリーニング)は、風が当たる場所ではおこなわないでください。
火災のおそれがあります。



★廃棄するとき

ストーブを廃棄処分するときは、必ず油タンク内の灯油を抜き取り、電池ケースから乾電池を取りはずしてください。
(11) 保管 参照
灯油や乾電池が入ったまま廃棄するとリサイクルの際、予想しない事故が発生するおそれがあります。



★次の場所では使用しない

火災や予想しない事故や故障の原因になります。

水平でない場所、不安定な場所

- 傾斜した場所や振動の激しい所では、使用しないでください。
対震自動消火装置が誤作動することがあります。
- しっかりしたじょうぶな床面で使用してください。
- 移動車両の中や、不安定な台の上で使用しないでください。
転落したり、火災になるおそれがあります。

暖炉などストーブが囲われる場所

暖炉や押入れに入れての使用など、特殊な使いかたをしないでください。
火災の原因になります。

ほこりや湿気が多い場所

粉類や繊維を扱う場所や温室・養鶏場など、塵やほこりの多い場所では使用しないでください。
燃焼用空気を取り入れる箇所が目づまり状態になり、異常燃焼を起こすおそれがあります。

温室・飼育室など人のいない場所

使用環境の変化で、予想しない事故が発生するおそれがあります。

理・美容院、クリーニング店などスプレーや化学薬品を使う場所

化学薬品がストーブの熱で変化し、ストーブの故障や、腐食性ガスの発生により金属・鏡・ガラスなどを傷める原因となります。

風のあたる場所、部屋の出入口、屋外

- 風のあたる場所や屋外では使用しないでください。
炎が出て危険です。掃除機の排気があたらないよう注意してください。
- 部屋の出入口など人の通る場所、人がぶつかったりつますく場所で使用しないでください。
転倒して事故や火災が起きるおそれがあります。

不安定な物をのせた棚などの下

落下物により火災が起きるおそれがあります。

直射日光のあたる場所、温度の高い場所

- 異常燃焼を起こすおそれがあります。
- 油タンクの灯油があふれ出て火災のおそれがあります。

可燃性ガスの発生する場所、またはたまる場所

爆発や火災の原因になります。

高地(1300m以上の場所)

酸素濃度が薄いので異常燃焼を起こすおそれがあります。



★可燃物(木壁、合板、ふすまなど)との距離を離す

- ストーブから可燃物との距離は、右図の指定以上の距離を保つようにしてください。
- ストーブ上方の棚などとの距離は必ず1m以上離してください。
- 上方の棚などからの落下物がないようにしてください。
- カーテンなどが風でゆらいでもストーブにふれないようにしてください。
- 家具などからは右図の指定以上の距離を離してください。
熱で変形や変色、自然発火することがあります。

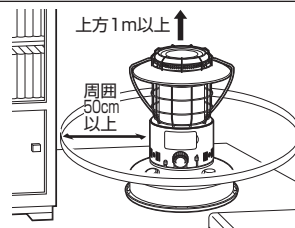

お願い(NOTICE)

★灯油の廃棄 灯油の廃棄処分は、灯油をお買い求めになった販売店にご相談ください。

2 使用する場所

★効果的に使用するために

- ストーブは、なるべく部屋の中央に置いていただきますと、対流効果によって部屋の温度のムラが少なくなり、効果的な暖房ができます。
ただし、部屋の出入口や人の通る場所、風にあたる場所、可燃物のそばには置かないでください。
- 部屋の空気をサーキュレータなどで対流させますと、部屋の温度のムラがより少なくなり、効果的に暖房ができます。
(このときストーブには直接風が当たらないように注意してください。)

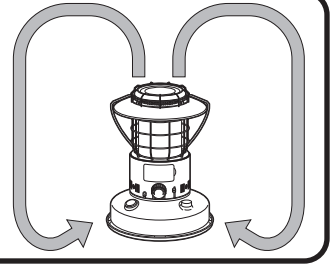

3 各部のなまえ

外観図

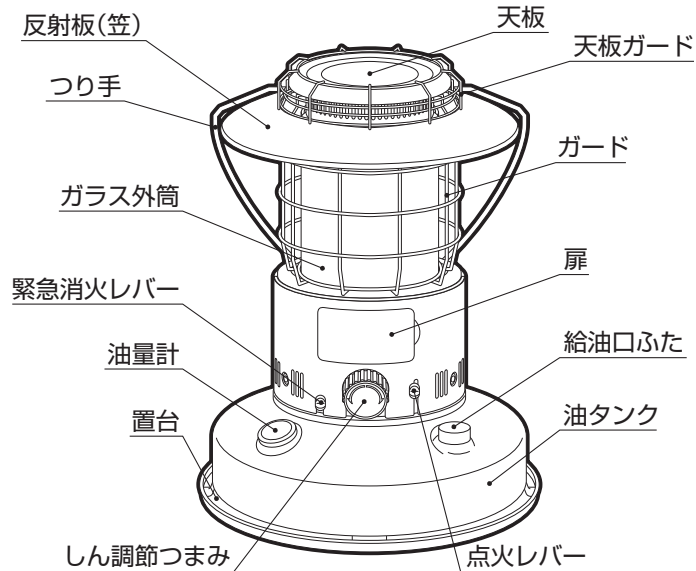

構造図

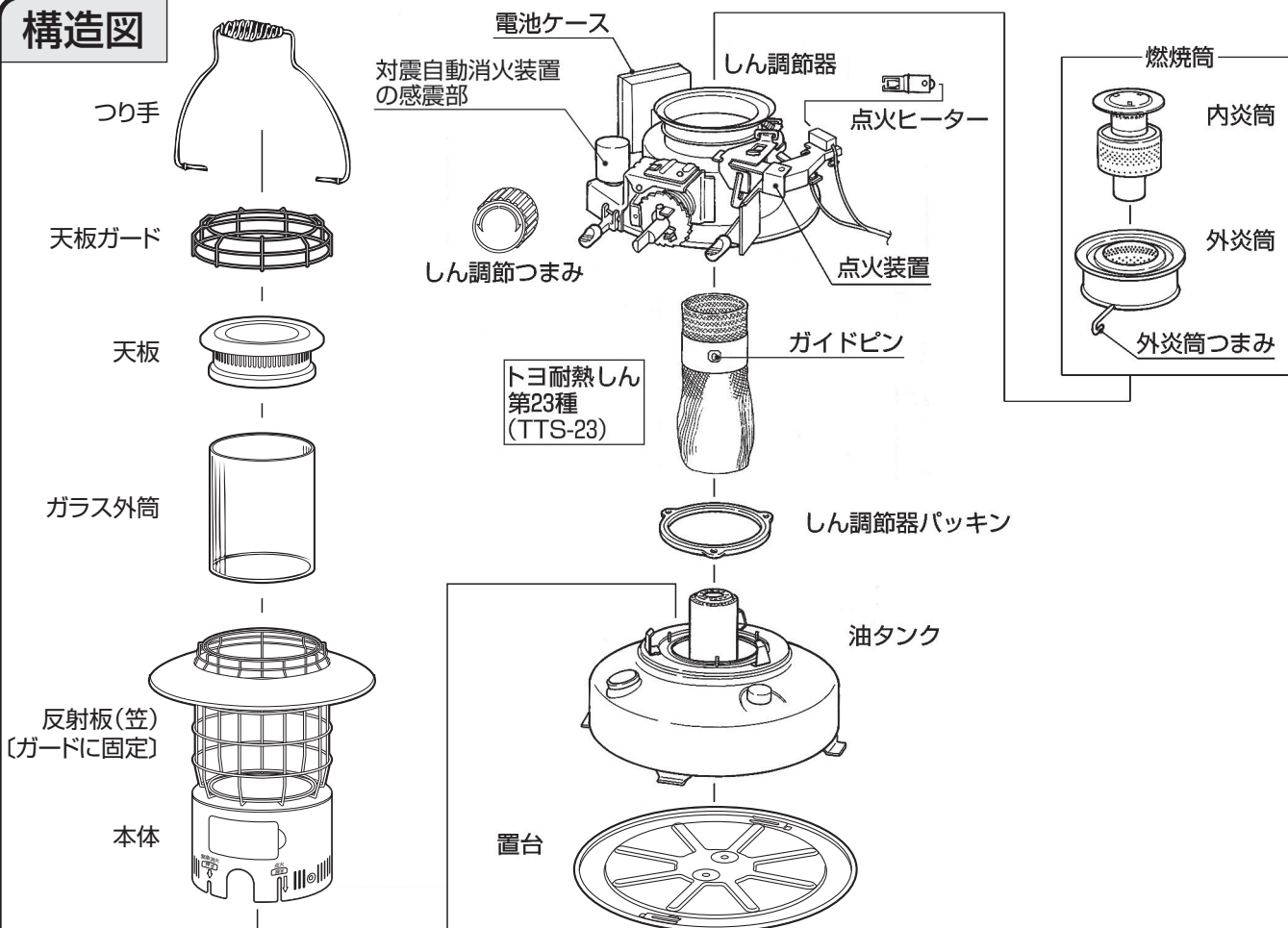

お願い

耐熱しんに、灯油の燃えかす(タール)が多量に付着しますと、しんが下がらなくなったり点火しにくくなったりします。

11 保管 「2 しんの手入れをする」を参照して、しんのから焼きクリーニングをしてください。

4 使用前の準備

ストーブを取り出す

1 包装箱に表示してある「包装の内容」をごらんになったうえで、包装箱から包装材などを取り除き、製品を傷付けないようにつり手を持って持ち上げて取り出してください。

注意

★反射板(笠)を持たない

反射板(笠)は持たないでください。反射板(笠)が変形したり、製品が落下したりして危険です。



包装箱や包装材はストーブを保管するときに必要なです。取扱説明書も忘れずに保管してください。

お願い

包装材は可燃物ですから、必ず取り除いてください。

2 つり手を正面側にして、つり手の根元を左右に引き抜いてください。天板ガードを外し、反射板(笠)の上の包装材を取ってください。天板を取り出して、ガラス外筒の上下にある包装材を取り出してから、ガラス外筒を元通りに静かに入れてください。

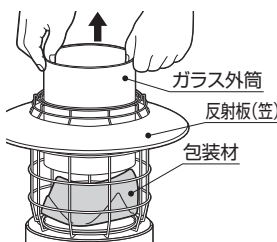

お願い

ガラス外筒には上下があります。ほかしの入っている側を下にして取り付けてください。

3 天板の両側にある穴とガードの両側にあるつり手ブラケットの穴を合わせるように、天板をガラス外筒にかぶせてください。

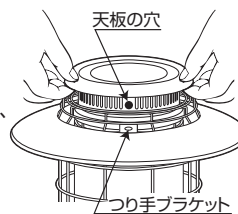

4 天板ガードの9本の脚を、反射板(笠)の9個の穴に入れてください。

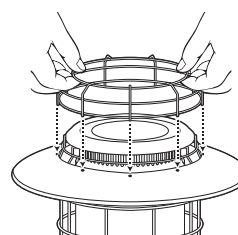

燃料

危険

★ガソリン使用禁止

ガソリンなど揮発性の高い油は、絶対に使用しないでください。少量の混入でも、火災の原因になります。



ガソリン禁止

- 燃料は灯油(JIS1号灯油)を必ず使用してください。
- 不良灯油(変質灯油、不純灯油)は、絶対に使用しないでください。

- 誤ってガソリンなどの燃料を使用したことがわかったときは、あわてずに緊急消火レバーを押して消火してください。
- 変質灯油(持ち越した灯油など)、不純灯油(灯油以外の油・水・ごみが混入した灯油など)などの不良灯油は、絶対に使用しないでください。異常燃焼や故障の原因になります。
- 市販されている助燃剤(添加剤)は使用しないでください。異常燃焼を起こすおそれがあります。

●灯油の保管のしかた

- 灯油は必ず火気、雨水、ごみ、高温および直射日光を避けた場所に保管してください。
- 灯油の容器は専用のきれいな容器を使用してください。また灯油容器は必ず色付きの灯油専用容器を使用してください。
- 灯油容器内の灯油が少ないと温度変化により結露して水がたまることがあります。
- ドラム缶などで、長期間大量に保管しないでください。
- お子様の手のとどかない所に保管してください。



灯油とガソリンの見分けかたのポイント

指先に使用燃料をつけて息を吹きかけます。(火の気のない所でおこなってください。)

○ 灯油



濡れたままです。

× ガソリン



すぐに乾いてしまいます。

良い保管

直射日光、雨水が当たらず、火気のない冷暗所へ保管。

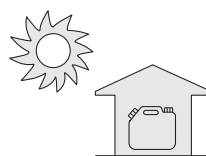

悪い保管

直射日光、雨水の当たるベランダなど、室外の保管。



変質灯油とは

- 古い灯油。(ひと夏持ち越した灯油)
- 日光の当たる場所や、温度の高い場所に保管した灯油。
- 容器のふたが開けてあったり、乳白色の容器で保管した灯油は変質しやすい。
- 変質のひどいものは黄色味をおびたり、すっぱいにおいがします。
- 変質を防ぐため灯油は翌シーズンに持ち越さないようにしてください。

古い灯油は使わないで



使用禁止

5 つり手を、正面側からガードの両側にあるつり手ブラケットの穴と天板の両側にある穴を通して取り付けてください。
つり手がうまく取り付けられない場合は、天板ガードの脚が反射板(笠)の穴に確実に入っているか確認してください。入っていない場合は4項からやり直してください。

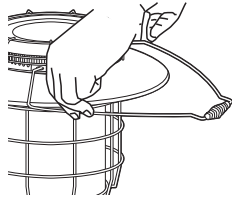

6 油タンク底面の脚を、置台の止め板の下に、油タンクを回すようにして押し込んで取り付けてください。

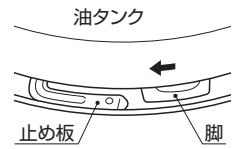

お願い

必ず置台を取り付けて使用してください。

お願い

製品の輸送中に生じたガラス外筒の破損、燃焼筒の変形、ねじのゆるみや、はずれなどが無いかな調べてください。

乾電池を取り付ける

●乾電池は別売です。
市販の単二形乾電池(2個)を購入してください。

1 本体後方の電池ケースカバーを取りはずしてください。



2 市販の単二形乾電池(2個)を購入のうえ、電池ケースの⊕⊖表示に正しく合わせて取り付けてください。

●充電式電池では電圧が低く着火しにくくなります。

●新しい乾電池と古い乾電池、種類の違う乾電池を混ぜて使用しますと、点火できなかつたり、点火しにくくなつたり、液漏れや破裂する原因になります。

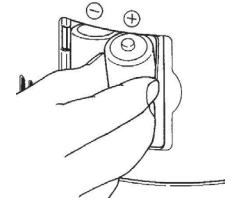

3 電池ケースカバーを、元通りに取り付けてください。

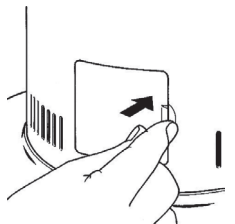

不純灯油とは

- 灯油以外の油(ガソリン、シンナー、天ぷら油、機械油、重油など)がほんの少しでも混入した灯油。
- 水やごみが混入した灯油。

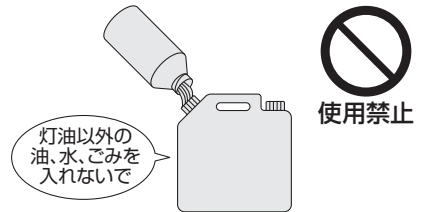

不良灯油(変質灯油・不純灯油)の見分けかた(2つのコップを用意して、片方には水を、もう片方には灯油を入れて背後に白い紙をあてます。)

保管期間が短く、水と同じ無色透明なら正常。

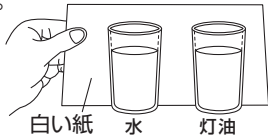

少しでも色がついていたら使用しない。

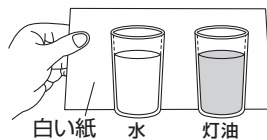

使用禁止

紫外線で灯油が劣化した時は、灯油が変色しにくく見分けかたが難しくなります。ひと夏持ち越した灯油は無色透明でも絶対に使用しないでください。

変質灯油や不純灯油などの不良灯油を使用すると

- 変質灯油や不純灯油などの不良灯油を使用しますと、灯油の程度にもよりますが、1~30日のご使用でしんに多量のタールがたまり、しんの先端が固くなつたり、点火しにくくなつたり、しんが上下しにくくなつたり、炎が大きくならなくなつたり、激しいにおいがしたりします。
また、消火時にしんが下がらず火が消えなくなります。
- 水の混入した灯油を使用しますと、油タンクに灯油が残っていても炎が小さくなつたり、しんが上下しにくくなつたり、異常燃焼を起こして激しいにおいがしたり、火が消えたりします。
- ガソリン、シンナーなど、揮発性の高いものが混入した灯油を使用しますと、火災の原因になります。



万一変質灯油や不純灯油などの不良灯油を使ったときの処置のしかた

- 1 油タンク内の悪い灯油を抜き取り、良質の灯油で内部を2~3回洗浄してから良質の灯油に入れ替えてください。
(悪い灯油が残っていると再発します。)
- 2 **11保管「2 しんの手入れをする」を参照して、しんの先端の固くなっている部分を、ラジオペンチなどで軽くつぶしてから、しんのから焼きクリーニングをおこなってください。**
- 3 しんの手入れをおこなっても効果のないときや、水が多量に混入している場合は、しんを取り替えてください。
替えしんについては、販売店までお問い合わせください。

お願い

変質灯油や不純灯油などの不良灯油が原因でアフターサービスを依頼されたときは、保証期間中でも有料修理となります。

給油のしかた

警告

給油は、必ず消火していることを確認し、ストーブの温度が十分に下がってから、他に火の気のない所でおこなってください。火災の原因になります。



- 1 給油口ふたを開ける。**
給油口ふたを、左(↺)に回して取りはずしてください。

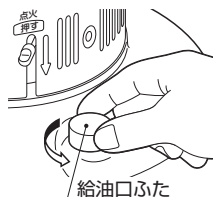

2 油量計を見ながら給油する。

- 市販の給油ポンプの先端を止まるまで軽く差し込んで、油量計を見ながら給油してください。(ホースが抜けないように手で固定しながら給油してください。)
- 灯油は、油量計の「満」の位置まで給油してください。「危」の位置まで入れ過ぎますと、あふれ出ることがありますので十分に注意してください。

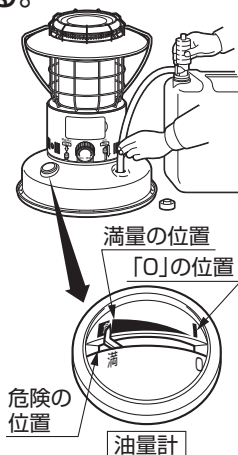

給油の目安

ストーブを使用するときは、ときどき油量計を見て、灯油があるかどうか確認し、油量計の針が「0」の位置を示す前に給油してください。

お願い

- オート給油ポンプを固定する場合は、ホースを油タンクにクリップで固定できないので、必ず、ホースが給油口から抜けないように手で固定しながら使用してください。
- オート給油ポンプの「満量位置」の調節は、ポンプの取扱説明書に従っておこなってください。

3 給油口ふたをしっかりと締める。

- 給油口ふたを、右(↻)に回してしっかりとめてください。
- 灯油容器のふたも、しっかりとめておいてください。

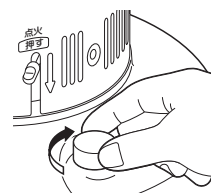

4 こぼれた灯油はよくふき取る。

こぼれた灯油は必ずきれいにふき取ってください。危険ですし、燃焼中に臭気を発生する原因にもなります。

点火前の準備と確認

点火前の確認

- ストーブの上方や周囲、置台の上に、布類や紙やマッチなど、可燃物がないことを確認してください。可燃物があると火災のおそれがあります。
- ストーブが水平で安定した場所に設置してあることを確認してください。

燃焼筒のセットを確認する

点火操作をする前には、必ず燃焼筒が正しくしん調節器にセットされているかどうか、外炎筒つまみを左右に2~3回動かして、スムーズに動くことを確認してください。

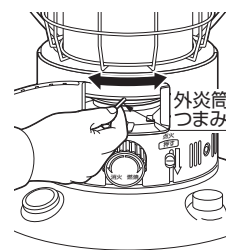

対震自動消火装置のセット

しん調節つまみを、「燃焼」の方向(↻)に、ゆっくり止まるまで回しますと、対震自動消火装置が自動的にセットされます。対震自動消火装置がセットできない場合は一旦しん調節つまみを「消火」の方向(↺)へ回してからおこなってください。

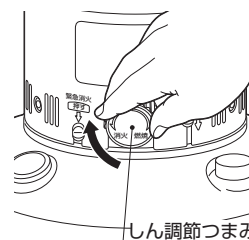

点火のしかた

⚠ 注意

使いはじめや、しんのお手入れをした後は、しんに充分灯油がなじむよう、給油してから約20分待って、点火してください。
しんに充分灯油がなじんでいないと、しんの上下操作が重くなったり、点火や消火ができないことがあります。



- 初めてお使いになるときは、点火後、ストーブに付着しているほこりや油が焼けるにおいがしますが、しばらく使用していただければおいはなくなります。
- 点火後しばらくの間は、炎が安定せず、「ポツ、ポツ、ポツ」と燃烧音がしますが、異常ではありません。しばらくすると炎が安定し、音がなくなります。

電池点火のしかた

1 しん調節つまみを「燃烧」の方向へゆっくり回す。

- しん調節つまみを、「燃烧」の方向(↻)にゆっくり止まるまで回してください。(しんが上がります)

- しん調節つまみが、止まらずに戻ってしまう場合は、いったんしん調節つまみを「消火」の方向(↻)へ回してください。回せない場合や硬い場合は、しんにタールがついています。しんの手入れ(から焼きクリーニング)または、新しいしんと交換してください。

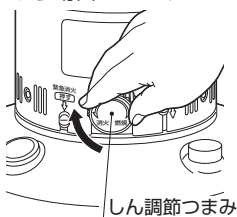

2 点火レバーをゆっくり押し下げる。

- 点火レバーを「点火」の方向(↓)に、ゆっくり押し下げてください。(点火します。)

- 着火しにくい場合は、いったん点火レバーをゆっくり元に戻して再度点火操作をしてください。

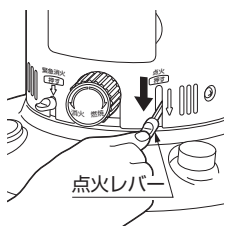

3 火が着いたことを確認する。

- 火が着いたことを確認したら、点火レバーをゆっくりはなしてください。

- 火が着いた後も点火操作をしたままですと、点火ヒーターが切れることがあります。また、乾電池の消耗も早くなります。

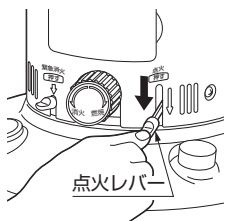

点火しにくい場合は

- 点火ヒーター付近から白煙が出て点火しにくいときは、点火レバーを少し戻すと点火しやすくなります。点火ヒーターのフィラメントを、しんから1~1.5mm 離すのが一番点火しやすい位置です。

- 点火操作をしたとき、点火ヒーターの赤熱が不十分で点火しにくい場合は、新しい乾電池〔単二形乾電池: 2個〕をご購入のうえ交換して使用してください。(4 使用前の準備 乾電池を取り付ける 参照)

4 燃烧筒のセットを確認する。

- 点火操作後、扉を開け外炎筒つまみを左右に2~3回動かし、燃烧筒が正しくしん調節器にセットされているか、しんの上ののっていないかを必ず確かめてください。燃烧筒が正しくセットされていないと、異常燃烧し、火災になるおそれがあります。

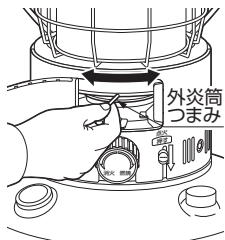

5 扉を閉める。

- 扉を閉めてください。扉を開けたまま使用すると、風の影響をうけて異常燃烧を起こすおそれがあります。

電池点火が使えないとき

1 しん調節つまみを「燃烧」の方向へゆっくり回す。

- しん調節つまみを、「燃烧」の方向(↻)にゆっくり完全に止まるまで回してください。(しんが上がります)

- しん調節つまみが、止まらずに戻ってしまう場合は、いったんしん調節つまみを「消火」の方向(↻)へ回してください。回せない場合や硬い場合は、しんにタールがついています。しんの手入れ(から焼きクリーニング)または、新しいしんと交換してください。

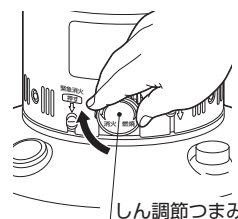

2 マッチや市販の点火用ライターで点火する。

- 扉を開けて、外炎筒つまみを持ち上げ、マッチや市販の点火用ライターなどを使ってしんに火を着けてください。

- たばこ用のライターで点火しないでください。

- マッチで点火した場合は、マッチの燃えかすを、しん付近やストーブ内に落としたり、置台の上に置かないでください。火災の原因になります。

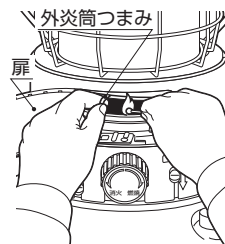

3 燃烧筒のセットを確認する。

お願い

燃烧筒のセットは必ず確認してください。ズレていると煙やすすが出て、室内を汚すおそれがあります。

- 火が着いたことを確認したら、外炎筒つまみを左右に2~3回動かし、燃烧筒が正しくしん調節器にセットされているか、しんの上ののっていないかを必ず確かめてください。燃烧筒が正しくセットされていないと、異常燃烧し、火災になるおそれがあります。

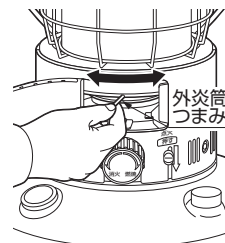

- 火が着いたことを確認したら、しん調節つまみを少しだけ(点火した火が消えない程度に)消火の方向に回してみて、引っかけりがなくスムーズにしんが下げられることを確認してから、もう一度しんを上げて使用してください。

- しん調節つまみがスムーズに回らないときは、燃烧筒を持ち上げて、しんを完全に下げた後、点火操作を始めからやり直してください。

4 扉を閉める。

- 扉を閉めてください。扉を開けたまま使用すると、風の影響をうけて異常燃烧を起こすおそれがあります。

炎の調節のしかた



警告

衣類などの乾燥には使用しないでください。
衣類が乾燥すると、ストーブの熱気でゆれて落下して火がつき、火災の原因になります。



禁止



注意

- やかんやなべなどをのせた場合は、細心の注意をしてください。振動や接触によって、やかんやなべなどの熱湯がこぼれ、やけどをしたり、ガラス外筒が割れたり、異常燃焼(立炎)の原因になります。
- 吹きこぼれたり、煮こぼれたりした場合は、お買い求めの販売店に点検を依頼してください。ガラス外筒が割れたり、ストーブの故障の原因になります。





注意

炎の調節

- 炎の調節は、しん調節つまみを回しておこなってください。
- しん調節つまみを回して炎を調節するときは、**炎の状態** のイラストをよく見て、必ず正常燃焼の範囲で使用してください。

炎の状態

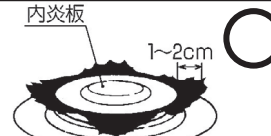
最大正常燃焼のときの炎の長さは、内炎板から1~2cmです。

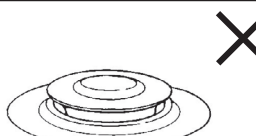
異常	正常	正常	異常
			
しんが上がり過ぎ (炎が大きくなりすぎている)	最大正常燃焼	最小正常燃焼	しんが下がり過ぎ (炎が出ていない)
すすや一酸化炭素が 多く発生する	炎が内炎板から 1~2cm出る状態	炎が内炎板から 出ている状態	においや一酸化炭素が 多く発生する

- 炎の大きさは上図のように、正常燃焼の範囲で使用してください。
- 点火後2分ほどで、炎が上がってきます。しばらくすると炎が長く伸びてきます。炎が勢いよく環状に、斜め上方に燃え上がるのがよい状態です。
- 室内温度が上昇して炎が大きくなりすぎて、すすが出ることがありましたら、しんを下げて炎を調節してください。
- 燃焼中は、ときどき炎を見て、正常燃焼であることを確認してください。正常燃焼でないときは、炎の調節をしてください。
- 炎は全周均一には揃いません。上図 **炎の状態** の絵のように前後左右に伸びた炎の長さは、それぞれ異なりますが、その比率が1対2くらいでも正常です。

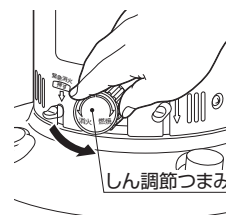

火力を弱くする場合の注意

- 火力を弱くした場合でも、炎が内炎板から出ている状態で使用してください。
- あまり火力を弱くすると、においや一酸化炭素が多く発生し、しんにタールが付着し消火時間が長くなります。
- 炎の大きさは、使用時間の経過につれて燃焼筒の酸化、耐熱しんの劣化によって小さくなってきます。しん調節つまみを回してしんをいっぱいにも上げて、燃焼筒やしんの劣化などで炎が大きにならないときは、**11 保管**「2 しんの手入れをする」の項を参照して、しんの手入れをしてください。
- 変質灯油や不純灯油などの不良灯油を使用してしまい、しんにタールが付着したり、水を含んでしまったときは、炎が大きにならないとともに、しんの上下操作が重くなります。このようなときは、**11 保管**「2 しんの手入れをする」の項を参照してしんの手入れをしてください。

消火のしかた

通常の消火の場合

- 1 しん調節つまみを、「消火」の方向へゆっくりと回す。
しん調節つまみを「消火」の方向(↻)へゆっくり止まるまで回してください。(速く回すとにおいが出やすくなります。)
- 2 消火を確認する。
● おいを少なくするため、約1~5分程燃焼(炎が一部残る)して消火します。
● 消火操作後は、火が確実に消えたことを必ず確認してください。

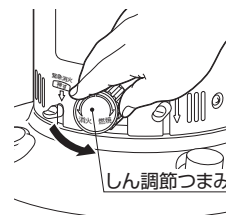

緊急の消火の場合

- 緊急消火レバーを押し下げる。
● 急速に消火させるため、においやすすが発生することがあります。火が確実に消えたことを必ず確認してください。
- 緊急消火レバーを押し下げても、しんが下がらず、消火できない場合は、しん調節つまみを強く「消火」の方向(↻)に回して、しんを下げてください。それでもしんが下がらない場合は、火が消えるまで燃やしきってください。

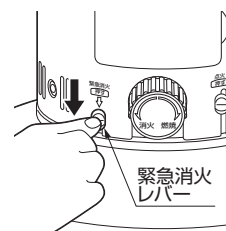

- 時間に余裕がない場合は、天板の穴からコップ2杯(400ml程度)の水をかけて消火してください。

水をかけると水蒸気が出たり、ガラス外筒が割れることがあります。あわててヤケドをしないように、手袋をはめるか、手にタオルを巻くなどしてからおこなってください。また、後で油タンク内の水の入った灯油を抜き、しん交換が必要です。

しんを下げられない原因は、しんにタオルがたまっていたり、水を含んでいることがありますので、**11 保管**「2 しんの手入れをする」を参照して、しんの手入れをおこなうか、新しいしんに交換してください。

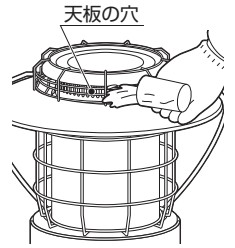

お願い

消火後、約5分間は再点火しないでください。燃烧筒が冷えないうちにしんを上げると、生ガスが発生し、激しい臭気が出たり、点火しないことがあります。

6 安全装置

対震自動消火装置

- ストーブが地震(震度約5以上)や強い振動、衝撃を受けたとき、火災などの危険を防ぐために自動的に消火させる安全装置です。
- しん調節つまみを「点火」の方向にゆっくりと止まるまで回すと、自動的にセットされます。
- 地震によって作動した場合は、周囲の可燃物がたおれていないか、機器の損傷はないか、灯油がこぼれていないかなど異常がないことを確認した後、再点火してください。

お願い

燃烧中に、対震自動消火装置が働いた場合は、消火時のにおいが強く発生します。

7 点検・手入れ

点検・手入れのしかた

点検・手入れをおこなうときは

- ストーブを消火し、本体の温度が充分に下がってからおこなってください。
- 手をけがしないように手袋をはめて、おこなってください。
- 対震自動消火装置の取りはずし、分解はおこなわないでください。
- 必ず乾電池を、電池ケースから取りはずしてからおこなってください。

使うたびに

点検箇所	点検内容	処置方法
ストーブの周囲	●ストーブの周囲に可燃物や障害物はありませんか。 [火災の原因になります]	●常に整理・掃除をし可燃物をストーブの周囲に置かないでください。
油こぼれ 油たまり 油にじみ	●油タンク、置台の表面に、油がこぼれたり、たまったり、にじんでいませんか。 [火災の原因になります]	●こぼれたり、たまったり、にじんだ油はきれいにふき取ってください。
油漏れ	●油漏れはありませんか。 [火災の原因になります]	●油が漏れている場合は、すぐに使用をやめ、お買い求めの販売店に修理依頼をしてください。
ガラス外筒	●欠けたり、割れたりしていませんか。 [異常燃焼の原因になります]	●新しいガラス外筒に交換してください。

1箇月に1回以上

点検箇所	点検内容	処置方法
ほこり 燃焼用空気取入部 (しん案内筒下部)	●置台にほこりがたまっていませんか。 ●置台の上に物が入りこんでいませんか。 [異常燃焼や火災の原因になります]	●置台を取りはずし、たまったほこり、ごみなどを掃除機で吸い取ったり、雑巾などでふき取ってください。

点検・手入れのしかた

1箇月に1回以上

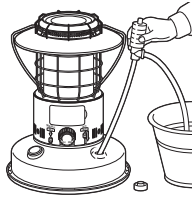
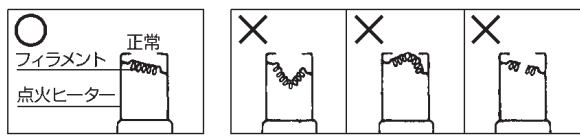
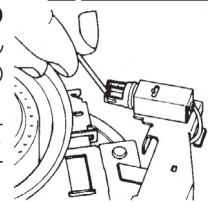
点検箇所	点検内容	処置方法
対震自動 消火装置	●しん調節つまみを回してしんを上げてから、置台をゆすると、対震自動消火装置が作動します。そのときしんが下がりますか。 [確実に消火することを確認]	●しんが完全に下がらない場合は、しんの頂の点検をしてください。 ●販売店に修理依頼をしてください。
油タンク	●油タンクに水やごみがたまっていますか。 [しん上下の操作が重くなったり、錆や油漏れの原因になります]	●給油口ふたをはずして、市販の給油ポンプなどで、油タンクの中の水やごみを、吸い出してください。 
点 火 ヒーター	●点火しない。あるいは、点火しにくくありませんか。 [点火ヒーターを点検] 	●点火ヒーターのフィラメントが変形している場合は、必ず電池ケースから乾電池を抜いて 10 部品交換のしかた 点火ヒーターの交換のしかた を参照して本体をはずしてから、マッチ棒などで図のように軽く修正してください。 ●変形がひどいものや、断線している場合は新しい点火ヒーターに交換してください。 
乾電池	●点火ヒーターのフィラメントは十分に赤くなっていますか。 [乾電池の電圧(消耗)点検]	●赤熱不足の場合は、 4 使用前の準備 乾電池を取り付ける を参照して、新しい乾電池に交換してください。
燃焼筒	●燃焼筒の細かい穴に燃えかすや、すすが付着していませんか。 [異常燃焼の原因になります]	●ブラシなどを使って、燃えかすや、すすを取り除き、きれいに掃除してください。
しん	●しんの先端にタールが付着して、固くなっていませんか。 しんにタールが付着していると、次のような不具合が発生します。 ●消火操作をしても、しんが下がらず、消火しない。 ●しん上下の操作が重く、スムーズにできない。 ●点火操作をしても、点火しない。 ●炎が大きくならなかつたり、燃焼中においがする。	●タールが付着している場合は、 11 保管「2しんの手入れをする」 に従って、しんの手入れをおこなってください。 —お願い— ●しんの手入れは、風のあたる場所ではおこなわないでください。 ●しんの手入れ中にはおいがしますので、部屋の換気をしてください。 ●しんの手入れをおこなっても効果のない場合は、新しいしんに交換してください。

1年に1回以上

点検箇所	点検内容	処置方法
点火装置	●点火装置の作動はスムーズですか。 [点火不良の原因になります]	●点火装置に付着したごみやほこりは、防錆潤滑剤(CRC等)をかけてから、きれいな布でふき取ってください。 ● 10 部品交換のしかた 点火ヒーターの交換のしかた を参照して、本体を取りはずしてから手入れをしてください。 ●錆が多いものや、汚れが取れず作動が悪い場合は、お買い求めの販売店に修理を依頼してください。

8 定期点検

長期間使用されますと、機器の点検が必要です。2年に1回程度、シーズン終了後などに、お買い求め店、または、修理資格者〔(財)日本石油燃焼機器保守協会(TEL.03-3499-2928)でおこなう技術管理講習会修了者(石油機器技術管理士)など〕のいる店などに点検依頼されることをおすすめします。

9 故障・異常の見分けかたと処置方法—修理を依頼される前に—

故障異常箇所	現象	原因										処置方法	
		点火プラグ・コイル	消火プラグ・コイル	燃える	赤火や、白煙が出る	消火プラグ・コイル	点火プラグ	炎がたよる	しんが下がる	しん上下の操作が重い	火の回りが遅い		乾電池の消耗が激しい
しん	しんの出過ぎ。	○				○							しんを下げて、炎を調節する。
	しんの出が少ない。	○	○			○					○		新しいしんと交換する。
	油タンク内に水が入っている。 しんが水を含んでいる。	○	○						○	○	○		しんの手入れをする。または、新しいしんと交換する。 油タンク内の灯油を正常な灯油に交換する。
	しんにタールがついている。	○	○			○	○		○	○	○		
内炎筒・外炎筒	外炎筒がしんの上ののっている。				○	○	○						点火してから必ず外炎筒つまみを持って左右に2~3回動かす。
	内炎筒・外炎筒の変形。				○	○	○						内炎筒・外炎筒にガタツキがないか、真円になっているか確認する。(変形している場合は販売店に連絡する。)
	しん調節器と外炎筒との間にすき間がある。				○	○	○						しん調節器の上面にタールがついていないか。または外炎筒下部に不揃いがないかを調べる。
外炎筒	欠けたり、割れたりしていませんか。				○	○	○						ガラス外筒を交換する。
燃料	灯油が変質している。(汚れた油やボリ容器で1年間持ち越した油など)	○	○			○	○		○	○	○		正常な灯油に交換する。 新しいしんと交換する。
	灯油が水やごみを含んでいる。	○	○						○	○	○		正常な灯油に交換する。 新しいしんと交換する。
乾電池	乾電池が消耗している。	○											新しい乾電池に交換する。
	正しく入れていない。	○									○		正しく入れ直す。
点火装置	点火装置のコードがはずれている。	○											コードがはずれているときは正しく差し込む。 その他は販売店に連絡する。
	点火装置がショート(短絡)している。	○									○		ショートしないように直す。 不明の時は販売店に連絡する。
点火	点火ヒーターのフィラメントの形状が正常でない。切れている。	○											[7] 点検・手入れ 点火ヒーター を参照し フィラメントを修正する。 点火ヒーターを交換する。
置台	置台に、ごみ、ほこりがたまっている。				○								置台を掃除する。

この表以外の不具合があるときや、処置方法により処置をしても良くならないときは、使用を中止し、お買い求めの販売店にご相談ください。

10 部品交換のしかた

- しんなどの交換部品は必ずトヨタ純正部品(指定された部品)を使用してください。
- 替えしん、点火ヒーター、ガラス外筒、内炎筒、外炎筒などの交換部品が必要な場合は、お買い求めの販売店までお問い合わせください。
- 部品が販売店にない場合は、別紙の **お客様相談窓口一覧** までお問い合わせください。
インターネットでの部品購入は、<http://toyotomi.shop14.makeshop.jp/> をご覧ください。

部品交換のときの注意

- ご自分で部品交換される場合は、下記の項目を守り、やけど、けがなどしないよう注意しておこなってください。
 - ① 手をやけどしないように、ストーブは消火し、温度が充分下がるまで待ってください。
 - ② 乾電池は必ず電池ケースからはずしてください。
 - ③ 手をけがしないように、手袋をはめてください。
- 不完全な修理は危険です。お買い求めの販売店か、(財)日本石油燃焼機器保守協会でおこなう技術管理講習会修了者(石油機器技術管理士)などのいる販売店で修理を依頼されることをおすすめします。

しんの交換のしかた

トヨストーブ純正適合しん **トヨ耐熱しん第23種(TTS-23)** 商品コード:11025207
しんの交換方法・注意内容は、トヨ耐熱しんに添付されている取扱説明書をお読みください。



検査に合格したしんにはこのマークが貼ってあります。マークの色彩は、白地に赤インクで表示されています。

ガラス外筒の交換のしかた

汚れがふき取れなくなったり、欠けたり、割れたりした場合は交換してください。

ガラス外筒 商品コード:12015102

- 1 **[4] 使用前の準備** **ストーブを取り出す** の2項を参照して、つり手を取りはずしてから天板ガードと天板を取りはずしてください。
- 2 古いガラス外筒を取り出し、新しいものと交換し、元通りに取り付けてください。

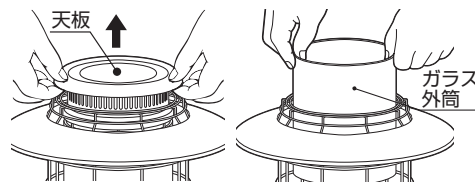

お願い
ガラス外筒には上下があります。ほかしの入っている側を下にして取り付けてください。

外炎筒・内炎筒の交換のしかた

外炎筒 商品コード:12015825 **内炎筒** 商品コード:12015806

外炎筒・内炎筒の構成部品が、変形していたり、ひずんだり、破損した場合は、お買い求めの販売店、または別紙の **お客様相談窓口一覧** までお問い合わせください。

乾電池の交換のしかた

- **[4] 使用前の準備** **乾電池を取り付ける** を参照して、必ず2個とも市販の新しい乾電池(単二形乾電池)に交換してください。
- 取りはずした古い乾電池は、表示してある使用推奨期限内は、電池能力が残っていれば他の製品に使用できますので、再利用されることをおすすめします。

点火ヒーターの交換のしかた

点火ヒーター 商品コード: 11027112 (緑バック) 点火ヒーターの交換をするときは必ず、乾電池を電池ケースから取りはずしてください。乾電池を入れたままおこないますと、やけどをすることがあります。

- 1 本体の止めねじ3本を取りはずし、本体を上方へ持ち上げて、取りはずしてください。
- 2 片手でヒーターホルダーをつまみ点火ヒーターを押しつけながら回して、ヒーターホルダーから抜き取ってください。
- 3 片手でヒーターホルダーをつまみながら、新しい点火ヒーターの凸部をヒーターホルダーの溝を通すように入れたら、押しつけながら回して、点火ヒーターの凸部を、ヒーターホルダーの凹部にはめ込んでください。
点火ヒーターのフィラメントに、指を触れて変形させないように注意してください。

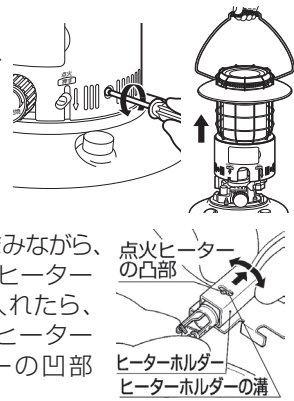

- 4 本体をかぶせ、外炎筒を正しくしん調節器の上のせて、本体の止めねじ3本で取り付けてください。
- 5 扉を開け、外炎筒つまみを持って軽く左右に2~3回動かし、外炎筒がしん調節器の上に正しくセットされているか、しんの上のっていないかを必ず確かめてください。
- 6 乾電池(2個)を、電池ケースに⊕⊖を正しく合わせて入れてください。

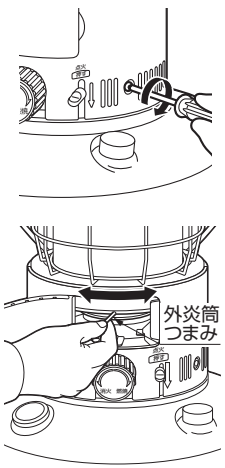

11 保管(長期間使用しない場合)

注意

長期間使用しないときまたは保管するときは、必ず灯油を抜いて、電池ケースから乾電池を取りはずしてください。傾けたり、横倒しの状態では保管しないでください。火災のおそれがあります。



1 油タンク内の灯油を抜き取る。

- 油タンクの給油口ふたをはずし市販の給油ポンプの吸込側を油タンクに差し込んで、油タンク内の灯油を抜き取ってください。
- 油タンクに水やごみが残ったまま保管すると、錆や油漏れの原因になります。きれいな灯油ですすぎ洗いをしてください。

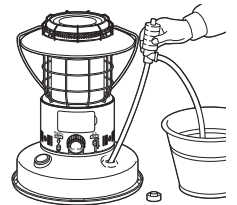

2 しんの手入れをする。(から焼きクリーニング) お願い

- しんの手入れは、風が当たる場所ではおこなわないでください。
- しんの手入れ中にはおが屑が舞うので、部屋の換気をおこなってください。

- ① 10 部品交換のしかた 点火ヒーターの交換のしかた の1項を参照して本体を取りはずし、しんの先端が固くなっている時は、ラジオペンチなどで固い部分を軽くつぶしてからおこなってください。
- ② 前項1の手順で油タンクの灯油を抜き取ってください。
- ③ 本体を元通りに取り付けてください。
- ④ 通常の点火操作をして、正しく燃焼させてください。
- ⑤ 火力が小さくになったら、しんを一杯上げて自然に消火するまで燃やしきってください。

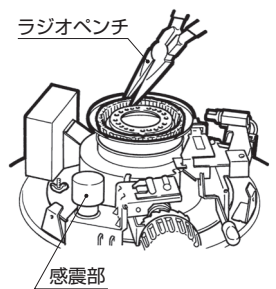

- ### 感震部の点検・手入れをおこなう
- ごみやほこりがついていたら、やわらかい布できれいにふき取ってください。
 - 錆が多量に発生している場合は、お買い求めの販売店に修理を依頼してください。
 - ストーブ内の汚れは、濡れた布でふいて落とし、乾いた布で水気を取り除いてください。

3 置台を取りはずし掃除する。

油タンクを矢印の方向に回して置台を取りはずし、置台の上のほこりや汚れを取り除いてください。取りはずした置台は、必ず元通りに取りつけてください。

4 電池ケースから乾電池を取りはずす。

乾電池を取りつけたまま保管すると、液漏れしてストーブを腐食させることがあります。

5 緊急消火レバーを押し下げる。

対震自動消火装置を作動させ、しんを下げた状態にしてください。

6 収納する。

包装箱に入れて、湿気の少ない場所に保管してください。「取扱説明書」も忘れずに大切に保管してください。

お願い

- 高温多湿、直射日光の当たる場所には、保管しないでください。錆が出たり、樹脂部品が変形する原因になります。
- 灯油の廃棄処分は、灯油をお買い求めになった販売店にご相談ください。

- 灯油は変質を防ぐため、翌シーズンに持ち越さない(使いきる)ようにしてください。
- 取りはずした乾電池は、表示してある使用推奨期限内は電池能力が残っていれば他の製品に使用できますので、再利用されることをおすすめします。

12 廃棄するとき

11 保管(長期間使用しない場合) の1項を参照して、油タンク内の灯油を抜き取り、電池ケースから乾電池を取りはずして、各自治体の指導に従って廃棄してください。

13 仕様

型式の呼び	RL-25C	外形寸法	高さ	485.7mm
種類	自然通気形開放式石油ストーブ	(置台を含む)	幅	388mm
	しん式・自然対流形		奥行	388mm
点火方式	電池点火(単二形乾電池2個・別売)	質量	約6.2kg	
点火ヒーター	商品コード 11027112	しん	種類	普通筒しん
	品番 1531003014			トヨ耐熱しん第23種(TTS-23)
使用燃料	灯油(JIS1号)	呼び寸法	内径	65mm
最大燃料消費量	2.5kW(0.243L/h)			厚さ
暖房出力	2.5kW	安全装置	吸上量	200%
油タンク容量	4.9L			対震自動消火装置(しん降下式)
燃焼継続時間	約20時間			

14 アフターサービス

保証について

- 保証書は販売店で所定事項を記入してお渡ししますので、記載内容をご確認のうえ大切に保管してください。
- 保証期間は、お買い求めの日より1年間です。

お願い

次のような原因による故障および事故につきましては、保証の対象となりませんので注意してください。

- (1) 変質灯油や不純灯油などの不良灯油、また灯油以外の燃料を使用したための故障や事故。
- (2) ほこりや汚れなど、手入れのゆきとどかなかつたために起こった故障や事故。
- (3) 純正部品以外のものを使用したり、しんにタールが付着したり、水を吸ったり、乾電池の電圧不足や、点火ヒーターの断線による故障。
- (4) 消耗品(乾電池、しん、点火ヒーター)の故障。
- (5) この取扱説明書や、本体貼付ラベル類による危険・警告・注意・お願い事項が守られず、誤った使い方をされた場合の故障や事故。

- その他詳細の保証内容については、保証書の記載内容をご覧ください。

修理を依頼するとき

- 9 故障・異常の見分けかたと処置方法 に従って、処置をおこなってください。
直らないときは、使用を中止し、必ずお買い求めの販売店に修理を依頼してください。
- 下記の事項を連絡してください。
 - ①品名…石油ストーブ(自然通気形開放式石油ストーブ)
 - ②型式の呼び…RL-25C
 - ③お買い求め年月日
 - ④故障の状況(できるだけ具体的に)
 - ⑤おなまえ、おところ、電話番号
- 修理に際しましては、保証書を提示してください。保証書の規定に従って、販売店が修理させていただきます。
- 保証期間が過ぎていても、依頼により有料で修理させていただきます。
- 修理料金は、技術料、部品代、出張料などで構成されています。
- 修理・引越などで、ストーブを運搬される場合は、電池ケースから乾電池を取りはずして、油タンクの灯油を抜いてください。運搬の途中に灯油がこぼれ、周囲を汚すおそれがあります。

補修用性能部品について

- 石油ストーブの補修用性能部品の保有期間は製造打切り後6年です。
- 補修用性能部品とは、製品の機能を維持するために必要な部品です。
- 消耗・劣化する部品
 - 使用期間により、交換・メンテナンスが必要な部品…しん、点火ヒーター
 - 変質灯油、不純灯油などの不良灯油の使用で劣化しやすい部品…しん、点火ヒーター

故障・修理の際の連絡先

アフターサービスについてご不明な点は、お買い求めの販売店、または、**お客様相談窓口一覧** (別紙参照)までお問い合わせください。

トヨタ トヨタ 石油ストーブ 保証書

本保証書は、本書記載内容により無料修理をおこなうことをお約束するものです。
お買い求め日から下記期間内に故障が発生した場合は、本書をご提示のうえ、お買い求めの販売店に修理をご依頼ください。

型 式	RL-25C	保証期間	お買い求め日より1年間		
※お買い求め日		年	月	日	
※お客様	ご芳名			様	
	〒	□□□□	-	□□□□	
	ご住所				
	〔電 話	()	〕	

※販売店名・住所・電話番号

(※印欄に記入がない、あるいは購入・支払いを証明するものがない場合は無効となりますから必ずご確認ください。)

株式会社 トヨタ トヨタ 名古屋市瑞穂区桃園町5番17号
〒467-0855 ☎052-822-1144

【 無 料 修 理 規 定 】

1. お買い求め日から上記保証期間中に、取扱説明書、本体貼附ラベル等の注意書に従った正常な使用状態で故障した場合には、本書記載内容により、お買い求めの販売店または当社が無料修理致します。
 2. 無料修理をお受けになる場合は、本書あるいは購入日・支払いを証明するものをご提示のうえ、お買い求めの販売店または当社にご依頼ください。
 3. ご転居やご贈答品等でお買い求めの販売店に修理を依頼できない場合は、当社までお問い合わせください。
 4. 保証期間内でも、次の場合は有料になります。
 - (イ) 取扱説明書、本体貼附ラベル等の注意書に従わない使用上の誤り、及び不当な修理や改造による故障及び損傷。
 - (ロ) お買い求め後の器具の転倒、落下、衝撃、輸送等による故障及び損傷。
 - (ハ) 火災、地震、水害、落雷、その他の天災地変、公害その他の環境要因による故障及び損傷。
 - (ニ) 指定以外の燃料、または変質灯油や不純灯油などの不良灯油を使用された場合に生じた故障や損傷。
 - (ホ) 一般家庭用以外(例えば、温室や業務用の使用、車輛・船舶への搭載など)に使用された場合の故障及び損傷。
 - (ヘ) 部品の消耗による故障や損傷、部品交換及びメンテナンスの費用。
 - (ト) 本書にお買い求め年月日・お客様名・販売店名の記入のない場合、あるいは字句を書き替えられた場合。通信販売等で購入され、それを証明する商品の送り状・支払明細書の提示がない場合。ネット販売を利用した個人売買品や譲渡品、中古品(再生品)の場合。
 - (チ) 修理のご依頼に際して本書のご提示がない場合。
 5. 本書は日本国内においてのみ有効です。
 6. 本書は再発行致しませんので、紛失しないように大切に保管してください。
- この保証書は、本書に明示した期間、条件のもとにおいて無料修理をお約束するものです。従ってこの保証書によって、保証書を発行している者(保証責任者)、及びそれ以外の事業者に対するお客様の法律上の権利を制限するものではありませんので、保証期間経過後の修理等についてご不明の場合は、お買い求めの販売店または、最寄りの当社支店・営業所にお問い合わせください。
 - 保証期間経過後の修理、補修用性能部品の保有期間について詳しくは、取扱説明書の「アフターサービス」の項をご覧ください。
 - お客様の個人情報、当社規定により、厳格に管理します。保証期間内のサービス活動、及びその後の安全点検活動のために利用させていただく場合がありますので、ご了承ください。

修理メモ

株式会社 トヨタ トヨタ

ホームページ <http://www.toyotomi.jp>

本 社 〒467-0855
名古屋市瑞穂区桃園町5番17号
フリーコール 0120-104-154
TEL <052> 822-1144
FAX <052> 822-2742